

Stilbuch Innentüren 21/22

Doors / Portes

Version 6



Natürlich schöne Räume

JOKA[®]

Der JOKA Raumplaner

Verlegen Sie Ihren Lieblingsboden virtuell in Ihrem Zuhause. Laden Sie ein eigenes Raumbild hoch oder nutzen Sie die verschiedenen Musterräume für Tapeten, Möbelstoffe und Co.



create your room

Steffi Böhler
Olympia-Medailen-Gewinnerin
Skilanglauf

Türenplanung *EINFACH* gemacht: der JOKA Türenkonfigurator

JOKA steht für eine große Produktvielfalt. Gerade im Türenbereich trifft man oft eine Entscheidung für Jahre, die gut überlegt sein sollte. Eine große Auswahl erschwert jedoch die Entscheidung. Um diese zu erleichtern, nutzen Sie den einzigartigen JOKA Türenkonfigurator. Mit ein paar Klicks führt der Konfigurator Sie zur gewünschten Tür.

Wählen Sie zwischen den verschiedenen Modellen aus unserem Sortiment. Im Anschluss wählen Sie die gewünschte Zarge und den Türdrücker aus sowie auf Wunsch eine Verglasung. Auch die Maße und DIN-Richtung der Tür können hier bestimmt werden. Ganz *EINFACH* die eigene Tür gestalten.

Speichern Sie die übersichtliche Artikelliste mit Preisen als PDF und generieren daraus einen Link zum Weiterleiten. Oder bestellen Sie als Handwerkskunde direkt im Jordanshop. Viele Modelle sind bereits als 3D-Simulationen konfigurierbar, alle anderen in 2D-Grafiken. Achten Sie dabei auf die Kennzeichnung mit dem 3D-Logo.

Gleich loslegen





WEISSE TÜREN



CPL-TÜREN



GLASTÜREN

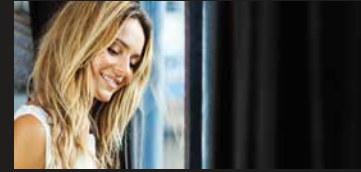

DESIGNTÜREN



FURNIER-
DESIGNTÜREN





SPEZIAL-
LÖSUNGEN



TECHNIK



INHALTSVERZEICHNIS

WEISSE TÜREN	SEITE 08 – 73
CPL-TÜREN	SEITE 74 – 121
GLASTÜREN/BESCHLÄGE	SEITE 122 – 137
SCHIEBETÜRSYSTEME	SEITE 138 – 145
DESIGNTÜREN	SEITE 146 – 173
FURNIER-DESIGNTÜREN	SEITE 174 – 193
TÜRDRÜCKER	SEITE 194 – 199
SPEZIAL-LÖSUNGEN	SEITE 200 – 209
TECHNIK	SEITE 210 – 221

Bewertungssystem Innentüren & Türfunktionen

★ Baumarkt

Wabentüren für den untergeordneten Einsatz z.B. mit Folienbeschichtung, nicht erhältlich von JOKA

★★ Standard

Türen mit z.B. Spezialwabeneinlage

★★★ CLASSIC Fachhandel

Röhrenspankerneinlage, Fachhandelsqualität, gute Produkte für den Alltag

★★★^{plus} CLASSIC PLUS Fachhandel

Röhrenspankerneinlage, Fachhandelsqualität, gute Produkte für den Alltag, Türen mit besonderen CPL Haptikoberflächen (Mattlackoptik)

★★★★ PREMIUM Fachhandel

Gehobene Produktausstattung (Bänder und Beschläge), Edelholzfurniere bei Echtholztüren, u.a. hochwertige bei lackierten Türen Schleiflackoberflächen

★★★★★ DELUXE Fachhandel

Bestmögliche Produktausstattung (Bänder und Beschläge), höchste Designansprüche, handverlesene Echtholzfurniere, u. a. hochwertige Schleiflackoberflächen, überlackierte Türkanten, nach Machbarkeit auch zusammengebaute Türzargen (keine Gehrungsfuge)

Funktionen von Innentüren*



Klimastabilität



Schallschutz



Rauchschutz



Strahlenschutz



Mechanische Beanspruchung



Einbruchschutz



Brandschutz



Wärmedämm-Schutz



Nass- und Feuchtraum

Bewertungssystem Glastüren

- ★ Einfachste Glasqualität ohne Anspruch an ESG, nicht erhältlich von JOKA
- ★★ *Standard*
Glastüren in ESG Qualität mit Motiven, aber ohne Oberflächenschutz (Pflege, Verschmutzung und Fingerabdrücke), nicht erhältlich von JOKA
- ★★★ *CLASSIC Fachhandel*
Glastüren in ESG Qualität in Standardglas mit matten Motiven und oder Rillenschliff, hochwertigem PREMIO Oberflächenschutz und -versiegelung (kein Silikon), extrem leichte Pflege und Reinigung, eine Erneuerung der Beschichtung ist nicht erforderlich, UV-beständig!
- ★★★★★ *PREMIUM Fachhandel*
Glastüren in ESG Qualität in Weißglas oder Grauglas mit matten Motiven und oder Rillenschliff, hochwertigem PREMIO Oberflächenschutz und -versiegelung (kein Silikon), extrem leichte Pflege und Reinigung, eine Erneuerung der Beschichtung ist nicht erforderlich, UV-beständig!

- ★★★★★^{plus} *PREMIUM PLUS Fachhandel*
Glastüren in ESG Qualität in Standard-, Weiß- oder Grauglas mit eingelassenen Motiven (Micro-Mattierung), jeder Pixel Punkt wird einzeln erzeugt, einzigartige, individuelle Schattierungen und Konturen sind umsetzbar, kein Oberflächenschutz notwendig, hochgradig schmutzunempfindliche und sehr gut zu reinigende Oberflächen, UV-beständig und resistent gegenüber Abrieb!

Ähnliche Eigenschaften vereint der keramische Digitaldruck. Das Ergebnis ist eine top Oberfläche!

- ★★★★★ *DELUXE Fachhandel*
Glastüren in VSG Qualität in Standard- oder Weißglas, Glasdesign mit individuellem Digitaldruck innenliegend, zwei aufeinander liegende Glasscheiben machen ein Zerspringen der Glastüren unmöglich, sehr hoher Sicherheits- und Komfortfaktor, extrem leises Türschließen (Schallschutz), hochgradig schmutzunempfindliche und sehr gut zu reinigende Oberflächen, UV-beständig.

Digitaler Fotoprint ist auf ESG Scheiben möglich.



reinigungsmittel-
beständig



fleckenunemp-
findlich



lichtecht



lösemittelbeständig



abriebfest



Die Natur fest im Blick

Ein ausgeprägtes Verantwortungsbewusstsein gegenüber der Natur und eine nachhaltige Unternehmenspolitik sind fester Bestandteil unserer Firmenphilosophie. Aus diesem Grund verwendet JOKA ausschließlich Rohstoffe aus nachhaltiger Forstwirtschaft. Unter dem Leitbild eines verantwortungsvollen Umgangs mit der Natur, sind wir ständig bestrebt, unsere Logistik und Verfahrenswege weiter zu optimieren. Beispielsweise durch unseren verbrauchsgünstigen und modernen Fuhrpark oder den CO₂-freien Logistikbetrieb durch Photovoltaik-Energieerzeugung.

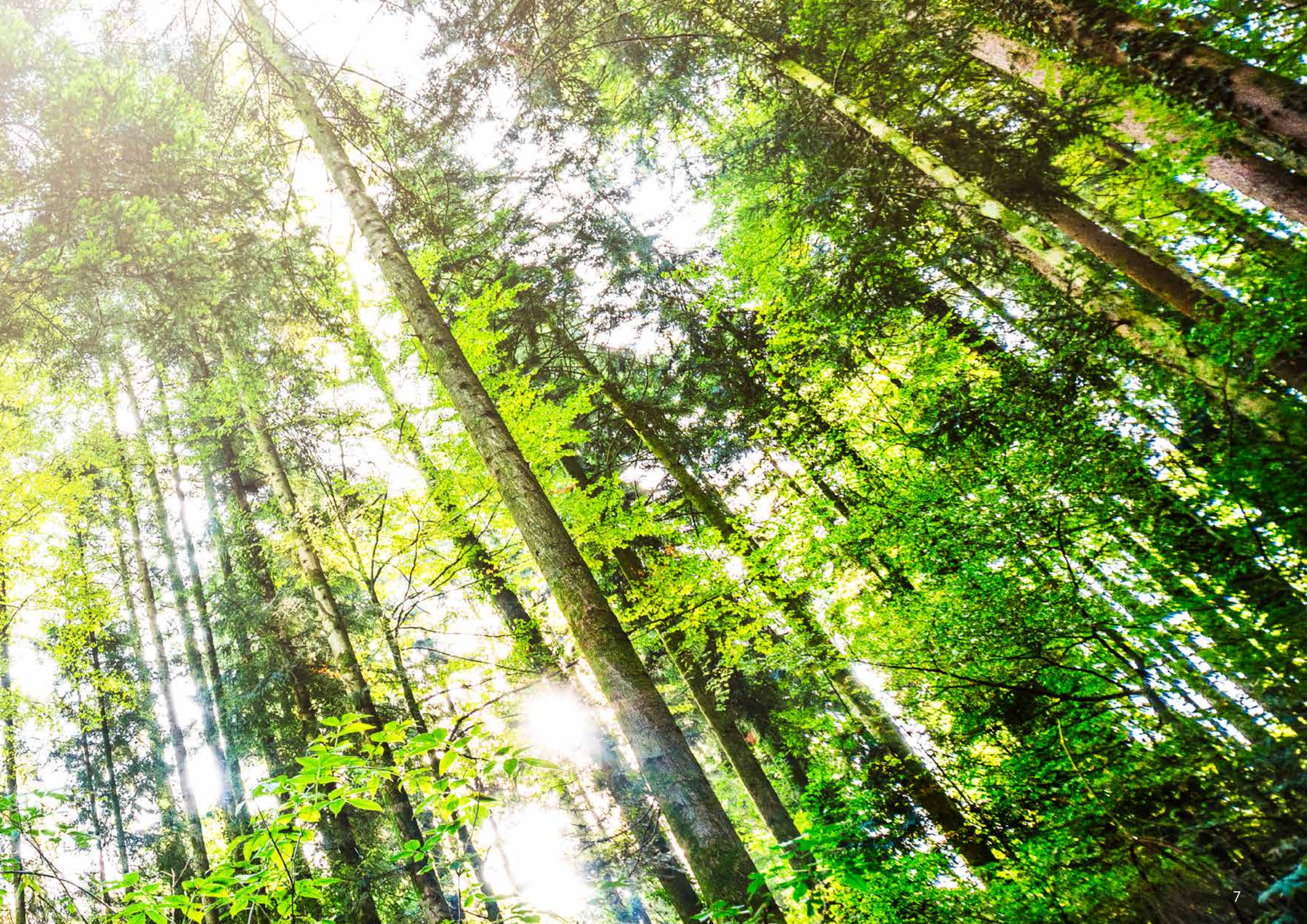

WEISSE TÜREN

DEZENTE ELEGANZ

PURISTISCH UNGEBUNDEN TRANSPARENT RUHIG SORGLOS ENTSPANNT
SELBSTBESTÄNDIG FREIZÜGIG **SCHNÖRKELLOS** IDEALISTISCH LEICHT
UNAUFDRINGLICH UNKOMPLIZIERT MODERN VERNÜNFTIG **OFFEN** OPTI-
MISTISCH GROSSZÜGIG **ELEGANT** INDIVIDUELL GRENZENLOS GERADLINIG

Moderne Türen

Stilvolle Rahmentüren

Stilvolle Profiltüren

Klassische Stiltüren

Elegante Stiltüren

Zeitlose Designtüren

Expressive Designtüren

Normtüren



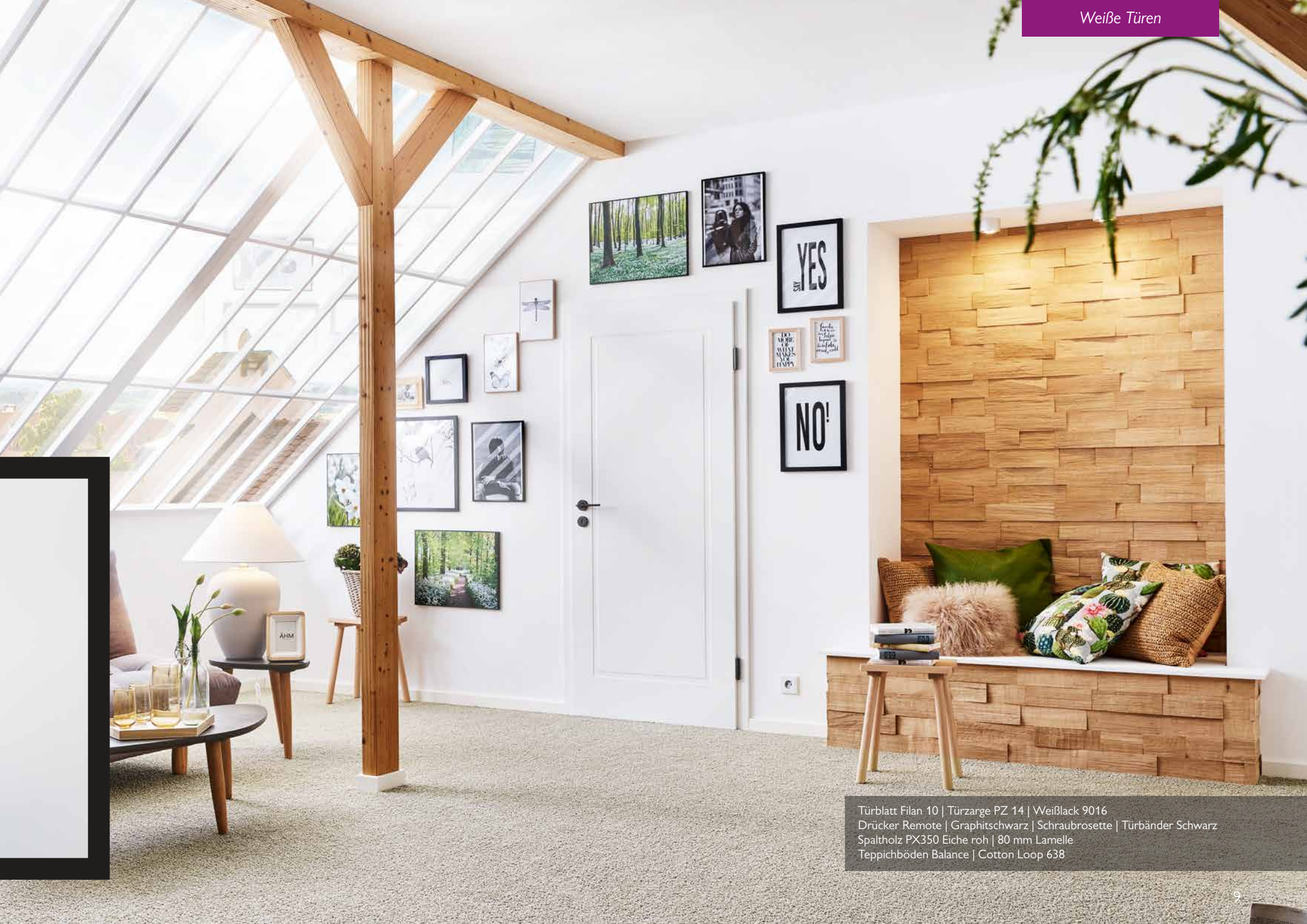

Türblatt Filan 10 | Türzarge PZ 14 | Weißlack 9016
Drücker Remote | Graphitschwarz | Schraubrossette | Türbänder Schwarz
Spaltholz PX350 Eiche roh | 80 mm Lamelle
Teppichböden Balance | Cotton Loop 638



Industrielack

Konventionelle Lackoberflächen – hochwertigste Industrietechnik

Makellose Lackierungen sind einfach faszinierend. Mit hochwertigen, umweltschonenden, UV-härtenden Acryllacken, modernen Walz- und Spritzverfahren und permanenter Qualitätskontrolle sorgen wir dafür, dass Türen von JOKA auch auf Jahre hinaus nichts von dieser Faszination verlieren.

So sind unsere seidenmatten Weißlacktüren überall dort zu Hause, wo klassisches Türdesign und zeitgemäßer Pflegekomfort gefragt sind.

Alle JOKA Türen werden in Deutschland mit modernster, computergesteuerter Technik für höchste Präzision und Qualität hergestellt. Die Oberfläche ist größtenteils in ähnl. RAL 9010 lackiert bzw. sind einige Modelle in RAL 9016 erhältlich. Die Türkanten sind foliert.

Alle Lacke sind garantiert umweltverträglich: Ein bewusster Umgang mit den Ressourcen ist für uns selbstverständlich.

Lackoberflächen

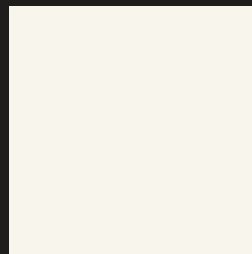

RAL 9010 Reinweiß

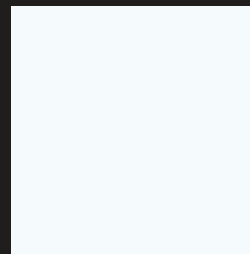

RAL 9016 Verkehrsweiß



Schleiflack

Schleiflacke – fühlen Sie den haptischen Unterschied

Schleiflacke erhalten im Spritzverfahren per Hand oder Roboter durch einen mehrfachen Lackaufbau (meist UV-härtende Acryllacke) ihre besondere Qualität. Vor jedem neuen Lackauftrag erfolgt ein Zwischenschliff – bei hochwertigen Stil- und Designtüren immer per Hand. Hier wird sichergestellt, dass die Lackqualität stimmig ist. Im Durchschnitt werden so auf eine Tür mit Standardmaßen über vier Liter Lack aufgetragen.

Das Besondere neben der hochwertigen Oberfläche: Die Türen werden rundherum in einem Guss lackiert. Es entstehen daher keine sichtbaren Folienkanten im Falzbereich! Schleiflacke erhalten Sie auf Wunsch in den Weißlacktönen ähnl. RAL 9010 sowie ähnl. RAL 9016. Das Ergebnis ist eine einzigartige, seiden schimmernde, wohnliche Oberflächenoptik.

Lack ist eben nicht gleich Lack. Kommen Sie in unsere Türenaussstellungen und FÜHLEN Sie den Unterschied.

Lackoberflächen

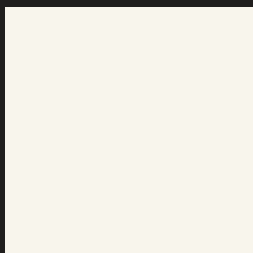

RAL 9010 Reinweiß

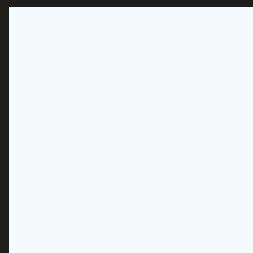

RAL 9016 Verkehrsweiß





JOKA Handdrauf Silber

Das Siegel SILBER

JOKA Türen mit dem Premiumsiegel in Silber zeichnen sich durch eine Vielzahl von besonderen Qualitätsmerkmalen im Vergleich zu einer guten Fachhandelsqualität aus. Das Besondere an den Türen ist deren herausstechendes Preis- & Leistungsverhältnis. Achten Sie auf alle gekennzeichneten weißen Türblätter mit der „JOKA Silbermedaille“!

Lackierte Türkanten

Herkömmliche Türen besitzen eine angefahrene und folierte Türkante – unsere JOKA Türen hingegen sind alle mit einer lackierten Türkante versehen.

Dreiteiliges Türband in Edelstahl-Optik

Standardisierte Türen sind mit einem vernickelten, zweiteiligen Türband ausgestattet. Die JOKA Türen sind alle im Standard mit einem belastungsfähigen Designtürband in dreiteiliger Ausführung versehen – und das immer ohne Mehrpreis.

Türzargen

Alle Türzargen sind serienmäßig mit Stahlbandtaschen ausgestattet. Das bringt einen optimalen Halt. Des Weiteren kann der Anpressdruck der Tür durch ein verstellbares Schließblech für einen perfekten Sitz angepasst werden. Alle Türzargen besitzen eine weiße Türdichtung.

Konstruktiver Feuchteschutz

Konventionell gefertigte Türen sind sehr oft mit homogenen MDF-Riegeln nach unten abgeschlossen. Im allerbesten Fall sind diese noch imprägniert. MDF hat aber den Nachteil, dass es bei Feuchteinwirkung anfängt zu quellen. JOKA Türen mit dem Premiumsiegel Silber sind hingegen konstruktiv mit doppelten Rahmenhölzern aus Fichte/Tanne versehen. Diese stellen einen wesentlich besseren Feuchteschutz von unten dar. Des Weiteren können die Türen ohne Probleme bis zu 5 cm gekürzt werden.

JOKA Handmade Gold

Das Premiumsiegel GOLD



JOKA Türen mit dem Premiumsiegel in Gold zeichnen sich durch eine weitere Vielzahl besonderer Qualitätskriterien aus. Achten Sie auf alle gekennzeichneten weißen Türblätter mit der „JOKA Goldmedaille“!

Oberfläche

Jede Tür erhält einen mehrfach händisch aufgetragenen Lackaufbau, verbunden mit einem Zwischenschliff wird eine Schleiflackqualität erzielt. So werden auf jedes Türblatt insgesamt ca. 4 Liter Lack aufgetragen. Das Ergebnis: eine seidig schimmernde, wohnliche Premium-Oberflächenoptik.

Lackierte Türkanten

Die Türkanten werden alle rundherum in einem Guss zusammen mit der Türoberfläche handlackiert. Die Türblätter weisen daher keine sichtbaren rauen oder folierten Kanten auf.

Dreiteiliges Türband

Alle Türen werden standarmäßig und ohne Aufpreis mit einem dreiteiligen Türband geliefert.

Türschloss

Alle Türblätter sind standarmäßig mit einem Flüster-Comfort-Schloss der Klasse 2 ausgestattet.

Flächenbündige Rosetten

Auf Wunsch erhalten Sie flächenbündig eingelassene Rosetten und Türdrücker.

MDF-Türblattaufbau

Jedes Türblatt wird aus massivem MDF hergestellt. Durch die hohe Dichte des Materials im Vergleich zum Spanaufbau erreichen fast alle Türblätter die Eigenschaften einer Schallschutztür mit hohem Wohnkomfort.

Alles auf einen Blick

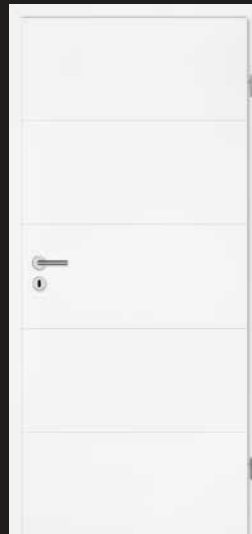

★★★

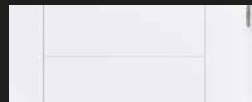

Linea

modern

formgepresst

ähnl. RAL 9010

lackiert

eckig

RSPK

2-teilig

Standard

nein

eckige Frästiefe ca. 1,0 mm

ca. 10 mm

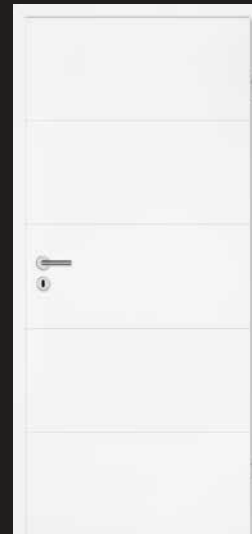

★★★

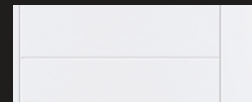

Riva

modern

Industrielack

ähnl. RAL 9010 & 9016

foliert

rund

RSPK

2-teilig

Standard

ja

V-Frästiefe ca. 1,5 mm

ca. 3 mm



★★★



Vida

modern

ähnl. Schleiflack

ähnl. RAL 9010 & 9016

lackiert

2 mm

RSPK

3-teilig Edelstahl-Optik

Standard

ja

runde Frästiefe ca. 2,0 mm

ca. 6 mm



★★★★ | ★★★★★

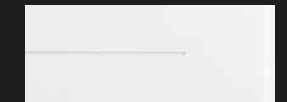

Geoline

modern

Schleiflack

ähnl. RAL 9010 & 9016

lackiert

1 mm

MDF

3-teilig

Flüsterkomfort

ja

V/T-Frästiefe 3,0 mm

V ca. 5 mm/T ca. 9 mm

Standardausführung

Stilrichtung

Lack

Oberfläche

Falzkante

Aufdeck

Einlage

Türbänder

Schloss

Sondermaß

Besonderheit

Breite Fräsung

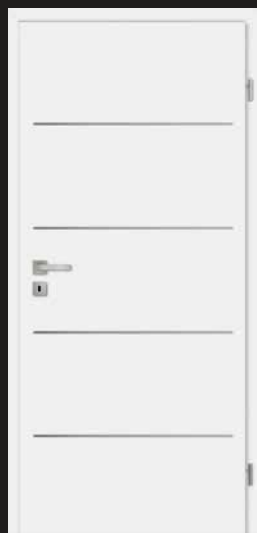

★★★

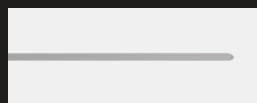

Lisenen

modern

Industrielack

ähnl. RAL 9010 & 9016

foliert

rund

RSPK

2-teilig

Standard

ja

Lisene

–



★★★

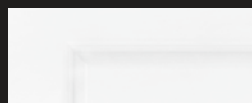

Como

stilvoll

Industrielack

ähnl. RAL 9010 & 9016

foliert

rund

RSPK

2-teilig

Standard

nein

formgepresst

–



★★★

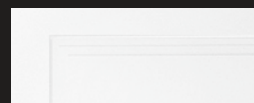

Parma

stilvoll

Industrielack

ähnl. RAL 9010 & 9016

foliert

rund

RSPK

2-teilig

Standard

ja

–

–

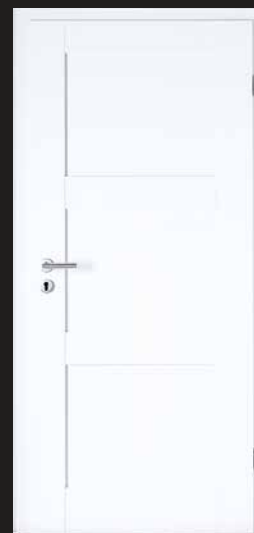

★★★



Casa Basic

stilvoll

Industrielack

ähnl. RAL 9016

foliert

leicht gebrochen

Rahmen

3-teilig Edelstahl-Optik

Standard

ja

–

–



★★★★★ | ★★★★★



Edition

stilvoll

Schleiflack

ähnl. RAL 9010 & 9016

lackiert

3 mm

MDF

3-teilig

Flüsterkomfort

ja

–

–



Alles auf einen Blick

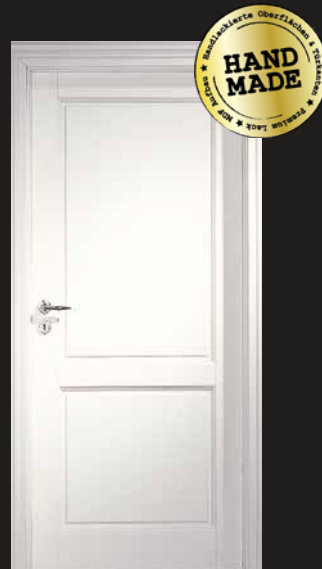

★★★★ | ★★★★★

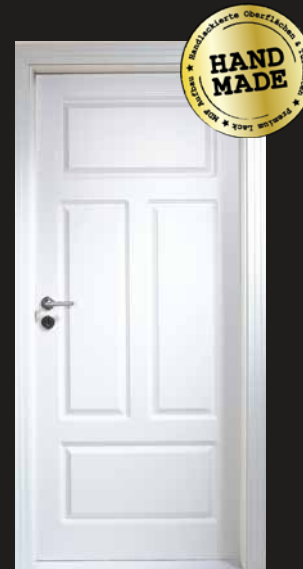

★★★★ | ★★★★★



★★★★



★★★★

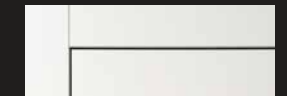

Standardausführung

Stilrichtung

Lack

Oberfläche

Falzkante

Aufdeck

Einlage

Türbänder

Schloss

Sondermaß

Besonderheit

Breite Fräsung

LandDesign

klassisch

Schleiflack

ähnl. RAL 9010 & 9016

lackiert

Facette

MDF

3-teilig

Flüsterkomfort

ja

–

–

MDF Klassiker

klassisch

Schleiflack

ähnl. RAL 9010 & 9016

lackiert

1 mm

MDF

3-teilig

Flüsterkomfort

ja

–

–

Filan

elegant

ähnl. Schleiflack

ähnl. RAL 9016

lackiert

2 mm

RSPK

3-teilig Edelstahl-Optik

Standard

ja

–

–

Outline

elegant

Schleiflack

ähnl. RAL 9010 & 9016

lackiert

1 mm

MDF

3-teilig

Flüsterkomfort

ja

–

–



★★★★ | ★★★★★



Niveau

elegant

Schleiflack

ähnl. RAL 9010 & 9016

lackiert

1 mm

MDF

3-teilig

Flüsterkomfort

ja

–

–



★★★★ | ★★★★★



Scala

zeitlos

Schleiflack

ähnl. RAL 9010 & 9016

lackiert

1 mm

MDF

3-teilig

Flüsterkomfort

ja

–

–



★★★★ | ★★★★★



Glatt Reverse

modern

ähnl. Schleiflack

ähnl. RAL 9016

lackiert

stumpf

RSPK

verdeckt

Flüsterkomfort

ja

Reverse öffnend

–

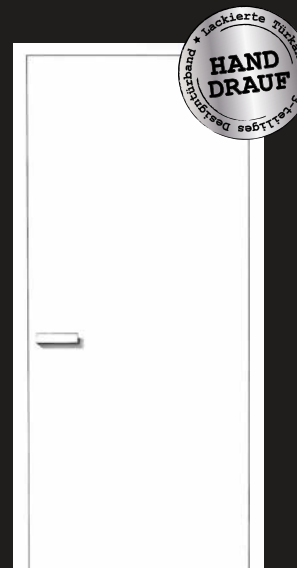

★★★★



Stumpfe Türen

expressiv

ähnl. Schleiflack

ähnl. RAL 9016

lackiert

stumpf

RSPK

verdeckt

Standard

ja

–

–

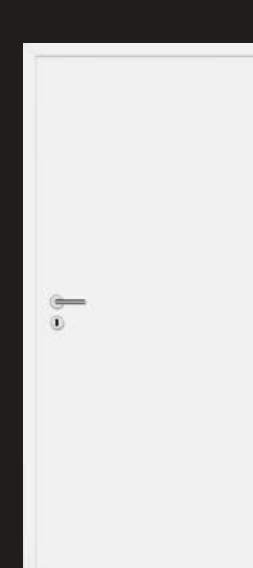

★★★

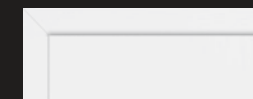

Glatte Türen

modern

Industrielack

ähnl. RAL 9010 & 9016

foliert

rund

RSPK

2-teilig

Standard

ja

–

–



Riva

Moderne Türen ★★★ | Industrielack 

Riva – Klare Linie

Moderne Raumgestaltung, klare Linien mit beidseitigen Kerbfrä-sungen zeigen große Wirkung und bilden klare Kontraste für die flexible Wohngestaltung.



1

Riva Ri 1-LA4S
Weißlack
Glas: Flora 2

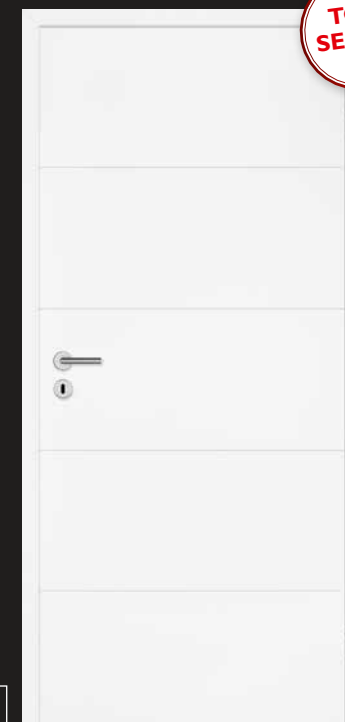

2

Riva Ri 1
Weißlack



3

Riva Ri 1-LA2
Weißlack
Glas: Panno

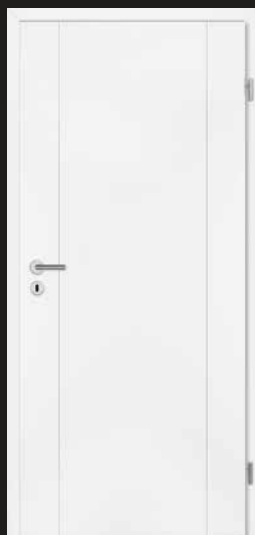

4

Riva Ri 2
Weißlack



5

Ri 2-LA2
Weißlack
Glas: Seventy



6

Riva Ri 3
Weißlack



7

Riva Ri 4
Weißlack



8

Riva 4-LA 4S
Weißlack
Glas: Wood2 DA (31.1)



9

Riva Ri 5
Weißlack



10

Riva Ri 5-LA 10
Weißlack
Glas: Wood2 DQ (31.2)



11

Riva Ri 7
Weißlack



12

Riva Ri 9
Weißlack

TOP-SELLER



1

Riva Ri 8
Weißlack



2

Riva Ri 8-LA4s
Weißlack
Glas: Design Onda 1

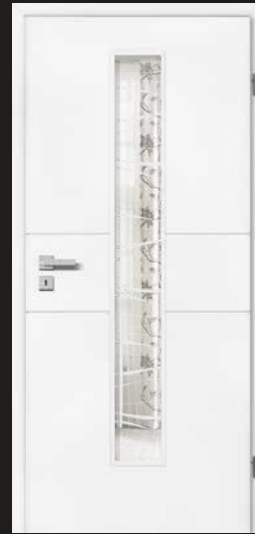

3

Riva Ri 8-LA4M
Weißlack
Glas: Design Onda 1

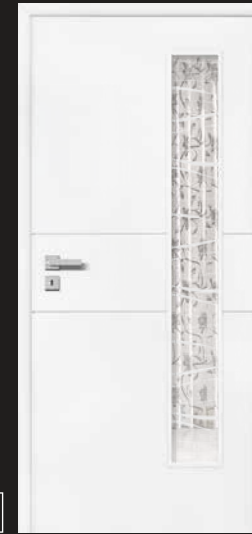

4

Riva Ri 8LA4B
Weißlack
Glas: Design Onda 1



5

Riva Ri 11
Weißlack

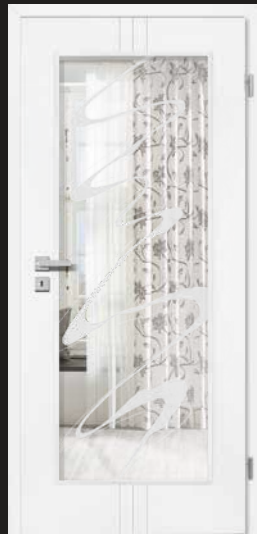

6

Riva Ri 11-LA2
Weißlack
Glas: Motus



7

Riva Ri 10
Weißlack



8

Riva Ri 10-LA4B
Weißlack
Glas: Motus



9

Riva Ri 12
Weißlack



10

Riva Ri 12-LA4S
Weißlack
Glas: Arpa



N O R D
L I C H T

Der nordische Einrichtungsstil besteht durch moderne und funktionale Komponenten, die eine freundliche und helle Atmosphäre schaffen. Kräftige Holzelemente bringen rustikale Coolness in die ansonsten harmonische Farbgestaltung. Grafische Muster wie Rauten oder Abstraktionen von Naturmotiven in den gewählten Farben unterstreichen den Stil zusätzlich.

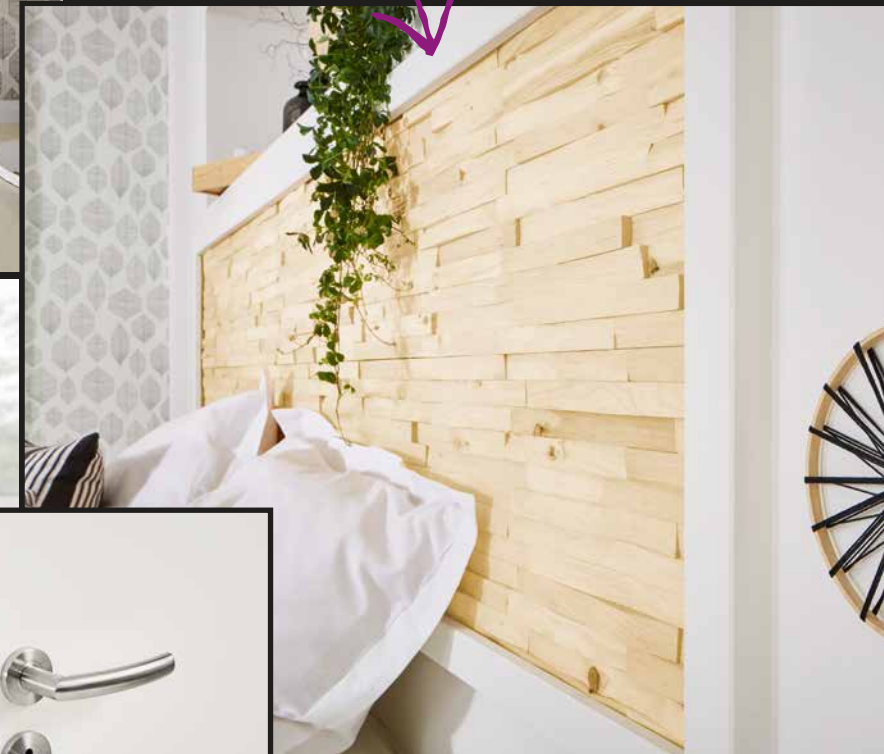

Riva

Moderne Türen ★★★ | Industrielack 

TOP-SELLER



1

Riva Ri 8
Weißlack

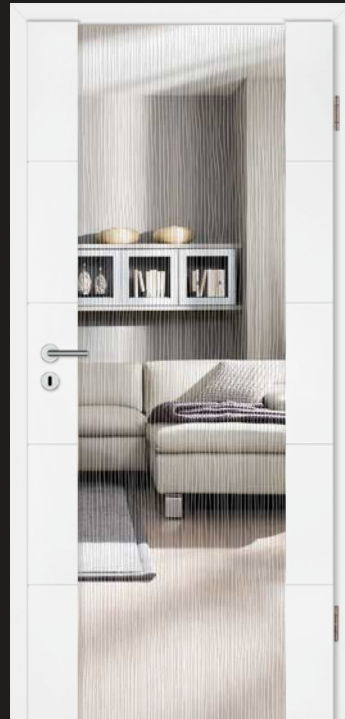

2

Riva Ri A310-1
Weißlack
Glas: Wood1-DA (30.1)



Parkettböden 535 LD Calgary | E1005 Eiche mood geb. Nature V2



Detail: Riva | Türdrücker | Metrico
Schraubrossette | Edelstahl matt





Funktionen



Informationen auf S. 4

Oberflächen

	Türblatt mit kleiner Rundkante
RAL 9010 Reinweiß	RAL 9016 Verkehrsweiß

Zarge mit Rundkante, extra breite Bekleidung 75 mm



Türdrücker Metrico Professional
Schraubrossette | Edelstahl matt

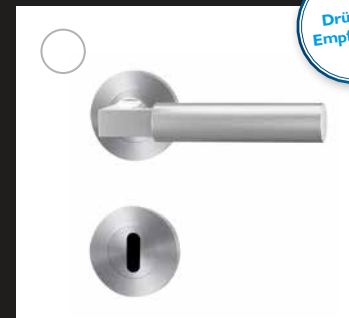

3 Türblatt Riva Ri 8 | Weißlack
Türdrücker Metrico | Edelstahl matt
Parkettböden 535 LD Calgary | E1005 Eiche mood
geb. Nature V2
Tapeten Carat19 | Nr. 15049



1 Türblatt Vida 3 | Weißlack
 Türzarge 2 mm | 65 mm Bekleidungsbreite
 Drücker Lena Pro
 Schraubrossette | Edelstahl matt

Vida

Moderne Türen ★★★★★ | ähnl. Schleiflack 🏠



Vida – In 2 mm Möbelkantenoptik

Türen der Serie Vida zeichnen sich durch eine exzellente Verarbeitung und Ausstattung aus. Ein dreiteiliges Türband in Edelstahl-Optik sowie eine Türfalzlackierung gehören zum Ausführungsstandard. Eine weitere Besonderheit bildet die 2 mm Türkantenoptik und die dazugehörige Zarge mit 2 mm Radius. Die Weißlackoberfläche ähnl. RAL 9016 lässt die Tür noch heller und exklusiver im Vergleich zu RAL 9010 erscheinen.

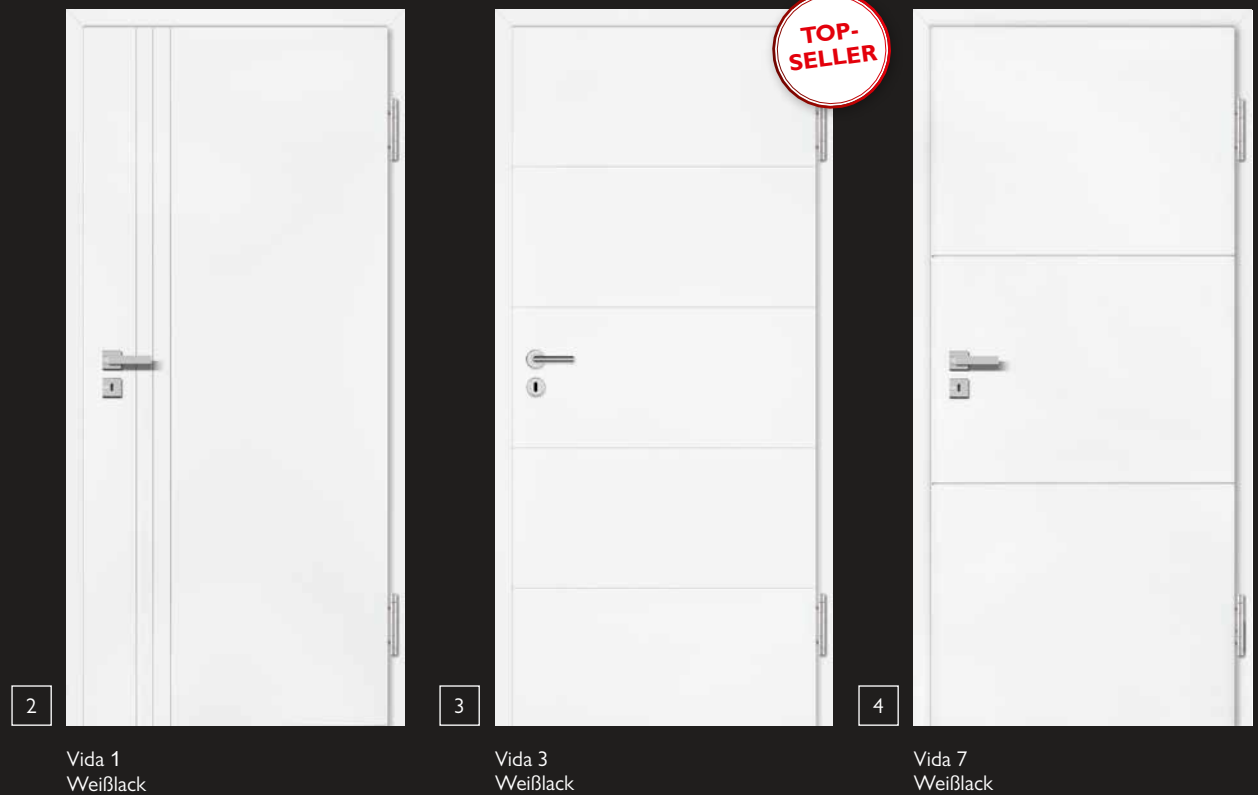

2

Vida 1
 Weißlack

3

Vida 3
 Weißlack

4

Vida 7
 Weißlack



5

Vida 4
Weißlack

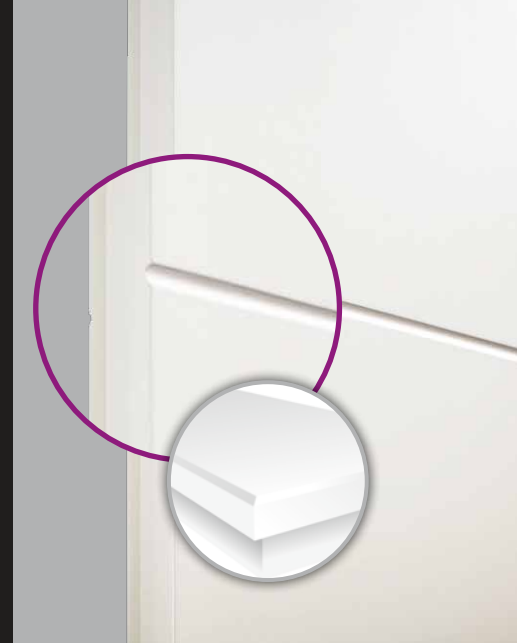

Kantendetail 2 mm



Türdetail: lackierter Türfalz | Drücker Lena Pro
Edelstahl matt

Funktionen



Informationen auf S. 4

Oberflächen

RAL 9010 Reinweiß	RAL 9016 Verkehrsweiß
----------------------	--------------------------

Detail



Türdrücker Lena Pro | Schraubrossette
Edelstahl matt | ø 21 mm



6

Vida 5
Weißlack



Detail: Schließblech mit Fallenverstellung
Türzarge R2 | Bekleidungsbreite 65 mm



Detail: 3-teiliges Türband in Edelstahl-Optik

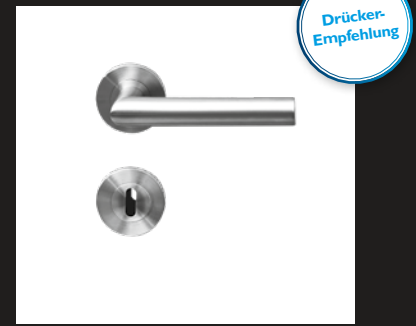



6 Türblatt VIDA 33 | Weißlack 9016, ohne SLB
Türbänder 3tlg. grau | Türzarge PZ 16 Weißlack 9016
Türdrücker Lena Pro Schraubrossette rund | Erdgrau
Naturdesignböden 833 Xplora 8536 Oak aspen V4

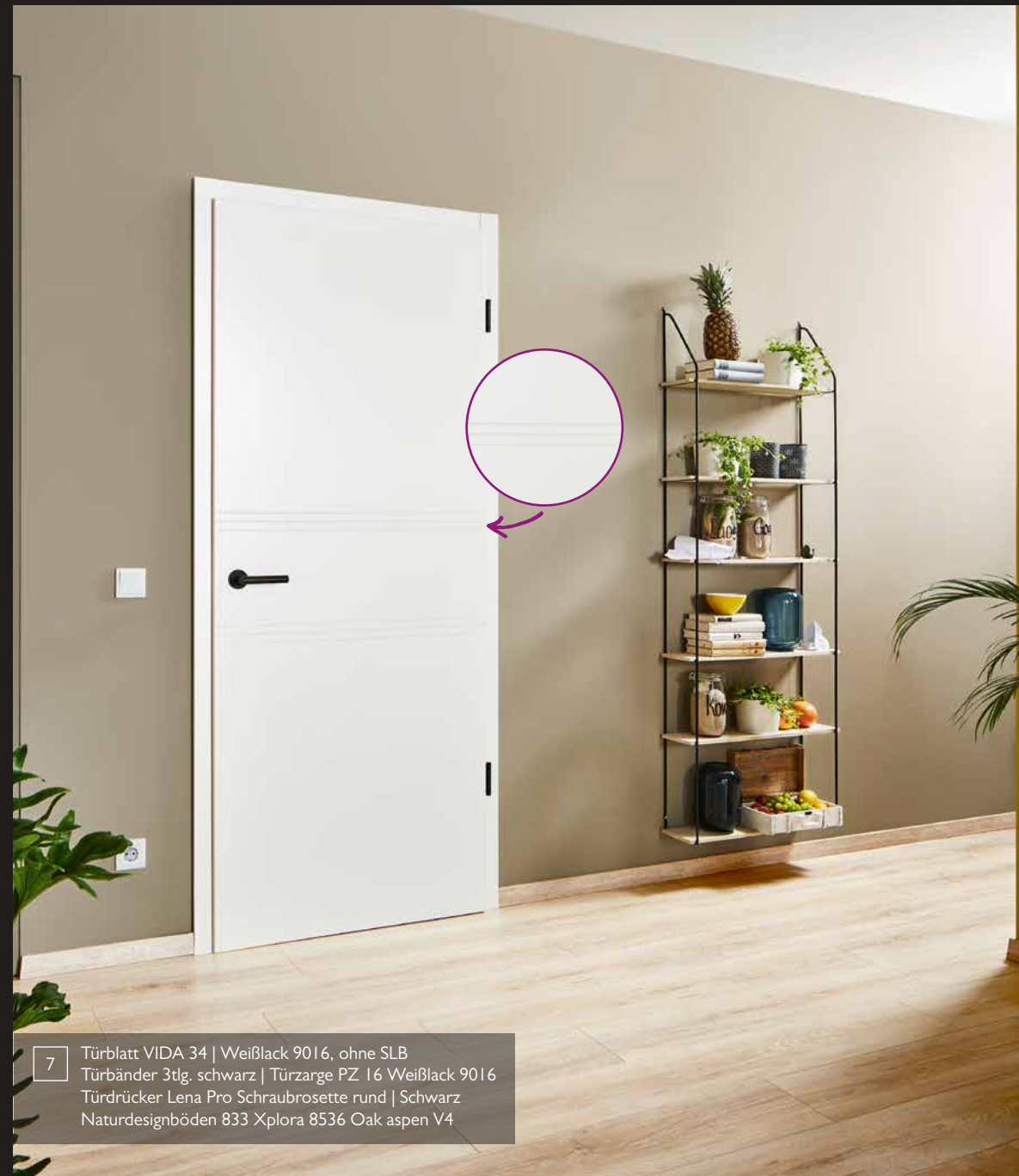

7 Türblatt VIDA 34 | Weißlack 9016, ohne SLB
Türbänder 3tlg. schwarz | Türzarge PZ 16 Weißlack 9016
Türdrücker Lena Pro Schraubrossette rund | Schwarz
Naturdesignböden 833 Xplora 8536 Oak aspen V4

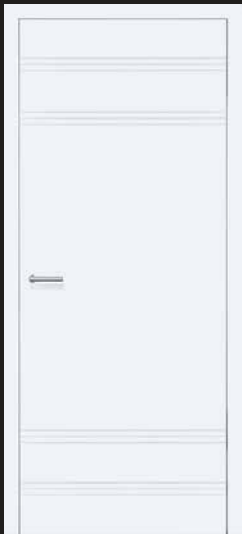

8

Vida 31
Weißlack



9

Vida 32
Weißlack

VIDA 31 bis VIDA 34 ergänzen unser bestehendes Profiltürenprogramm. Ganz neu: unsere meist verkauften Türvarianten Vida 33 und 34 werden statt mit vier bzw. zwei Fräsungen mit zwölf bzw. sechs Querrillen versehen. Das Türzargenmodell PZ 16 erhalten Sie in Riegeloptik. Gehrungsfugen gibt es keine. Im Standard hat die Tür eine Schlüsselbohrung und ein dreiteiliges Türband in Edelstahloptik. Passend zu LENA PRO in Erdgrau und Schwarz gibt es gegen Aufpreis auch farbige Türbänder.



Dreiteiliges Türband schwarz



Dreiteiliges Türband grau



Detail Türzarge PZ 16



Detail sechs Türfräsungen | Lena Pro Erdgrau

Funktionen



Informationen auf S. 4

Oberflächen

RAL 9016
Verkehrsweiß

Türdrücker Lena Pro | Schraubrossette
Schwarz | ø 21 mm

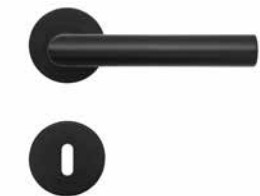

Türdrücker Lena Pro | Schraubrossette
Erdgrau | ø 21 mm



Drücker-
Empfehlung

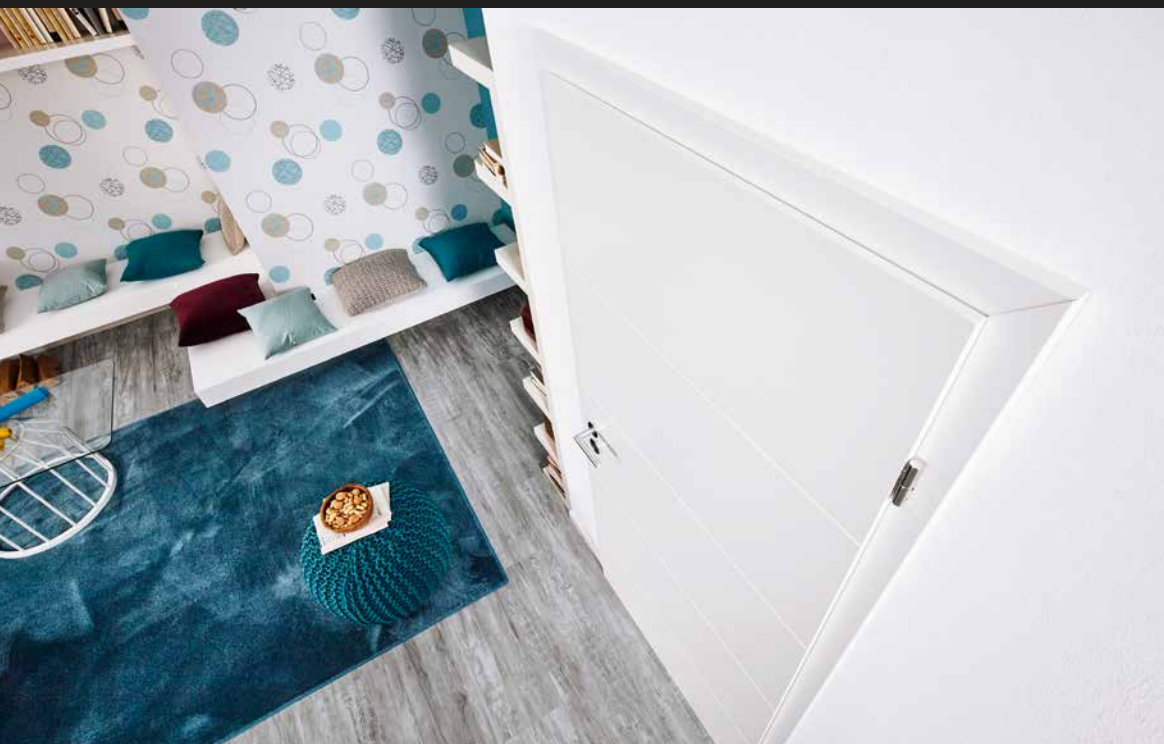

Detail: Schließblech mit Fallenverstellung
Türzarge rund | Bekleidungsbreite 60 mm

Türblatt Linea 3 | Weißlack
Zarge Rundkante | Bekleidungsbreite 60 mm
Drücker Rhodos ER28 | Schraubrosette | Edelstahl matt
Laminatböden 532 BD Skyline | 5696 Loftpinie grau V4
Teppichböden Trend | Fortuna 185
Tapete Casa | Nr. 16356 (uni)

Linea

Moderne Profiltüren ★★ ★ | Industrielack 

Linea – Ihr Produkteinstieg

Linea 3 ist das Produkt, wenn es um junges Wohnen und eine Ersteinrichtung Ihrer Wohnung geht. Das Modell Linea ist in einer Ausführung mit 4 Profillinien in formgespresster Ausführung zu erhalten.



Detail: eckige Türkante mit Türdrücker Rhodos ER28 Schraubrossette Edelstahl matt

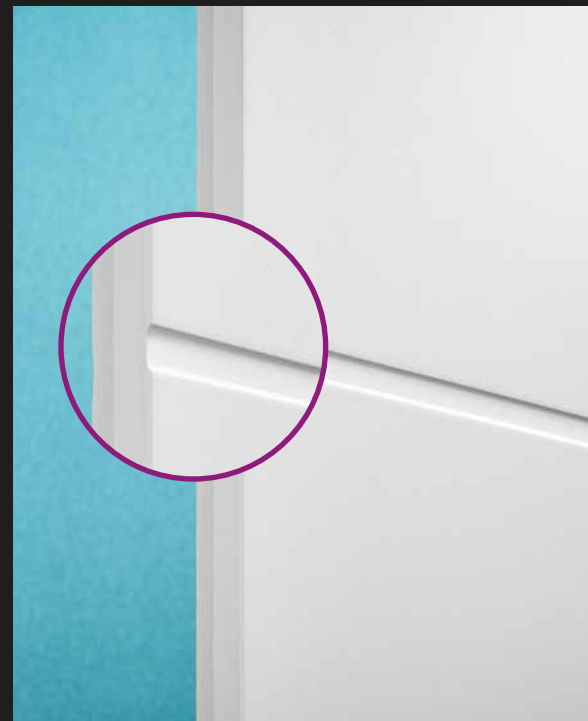

Detail: eckige Profillinie | ca. 10 mm breit

Türdetail



Oberfläche

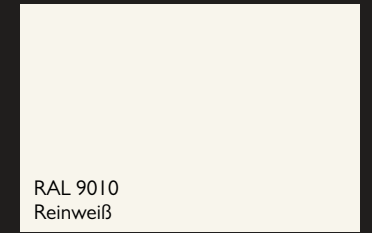

RAL 9010
Reinweiß

Türdrücker Rhodos ER 28 | Schraub-
rossette | Edelstahl matt | ø 18 mm

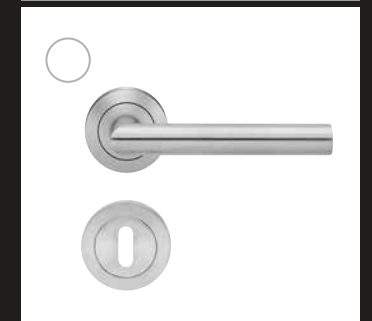

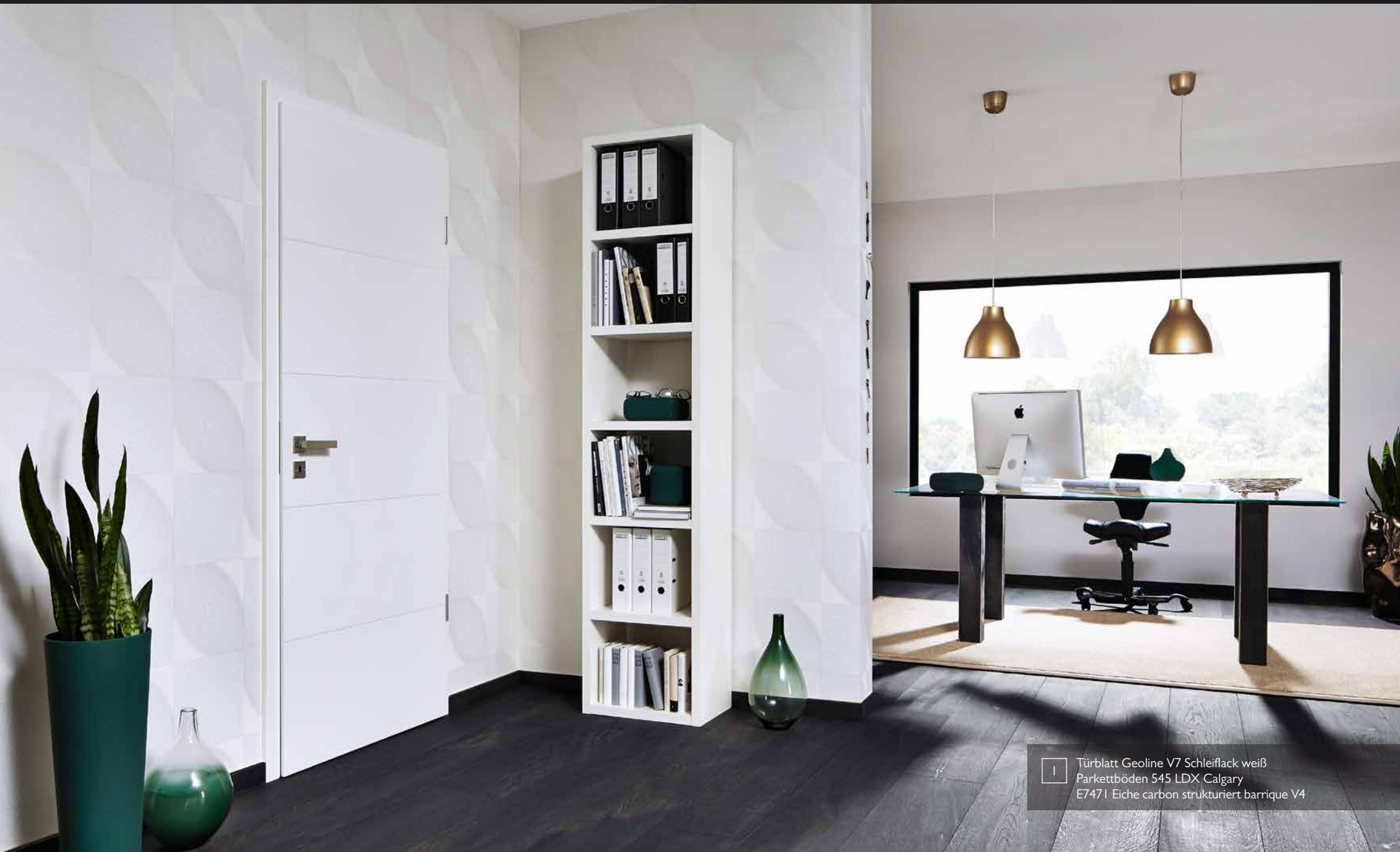

1 Türblatt Geoline V7 Schleiflack weiß
Parkettböden 545 LDX Calgary
E7471 Eiche carbon strukturiert barrique V4

Geoline

Moderne Türen ★★★★★ | ★★★★★★
 Schleiflack 🏠

Geoline – Exklusivität erleben

Die modernen Profiltüren mit V-förmigen Fräsungen geben der Tür Ausdruck. Edle Lackoberflächen verleihen zusätzlich eine klare Ausstrahlung und feine Linien sorgen für die Belebung der Türfläche. Das schwere MDF-Material birgt für eine hohe Türstabilität sowie ein Plus an Schallschutz. Die Türfälze sind mit dem hochwertigen Lack überzogen. Für dieses Modell erhalten Sie Türzagen ohne sichtbare Gehrungsfugen!



2 Türblatt Geoline V7
 Schleiflack weiß

Geoline

Moderne Türen ★★★★★ | ★★★★★★ | Schleiflack 🏠



Detail: 3-teiliges Türband im Standard



Detail: V-Fräsung 3 mm Tiefe
Türkante gebrochen ca. 1 mm



Tür- und Zargendetail: Türdrücker Square | Edelstahl matt



1

Geoline.V5
Schleiflack weiß



2

Geoline.V7
Schleiflack weiß



3

Geoline.V6
Schleiflack weiß



4

Geoline.V8
Schleiflack weiß



5

Geoline.V9
Schleiflack weiß



Detail: Flüsterkomfortschloss im Standard und Türfalz



Detail: V-Fräsung 3 mm Tiefe, 5 mm Breite



Detail: T-Fräsung 3 mm Tiefe, 9 mm Breite

Bänder gefälzt



Band Standard



Band B.1



Band B.2



Band Schwarz



verdecktes Band Nickel poliert



verdecktes Band matt

Band B.1, B.2 und B.3 sind poliert vernickelt, vergoldet oder in matt chrom erhältlich.

Funktionen



Informationen auf S. 4

Oberflächen

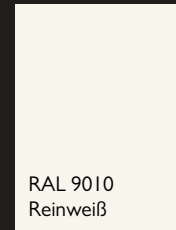

RAL 9010
Reinweiß



RAL 9016
Verkehrsweiß

Zarge C | Bekleidung 60 mm



Türdrücker Square | Edelstahl matt



Drücker-
Empfehlung

Türen erhältlich in ähnlich
RAL 9010 & 9016

Lisenen

Moderne Türen ★★★ | Industrielack 

Lisenen – Dezent und dennoch auffällig

Türen mit Lisenen liegen eindeutig im Trend. Diese zumeist horizontal verlaufenden Türverzierungen in Alu-Optik sind nicht lediglich auf das Türblatt aufgeklebt, sondern aufwendig eingelassen. Sie wirken elegant und hochwertig. Die Türen sind erhältlich in ähnl. RAL 9010.

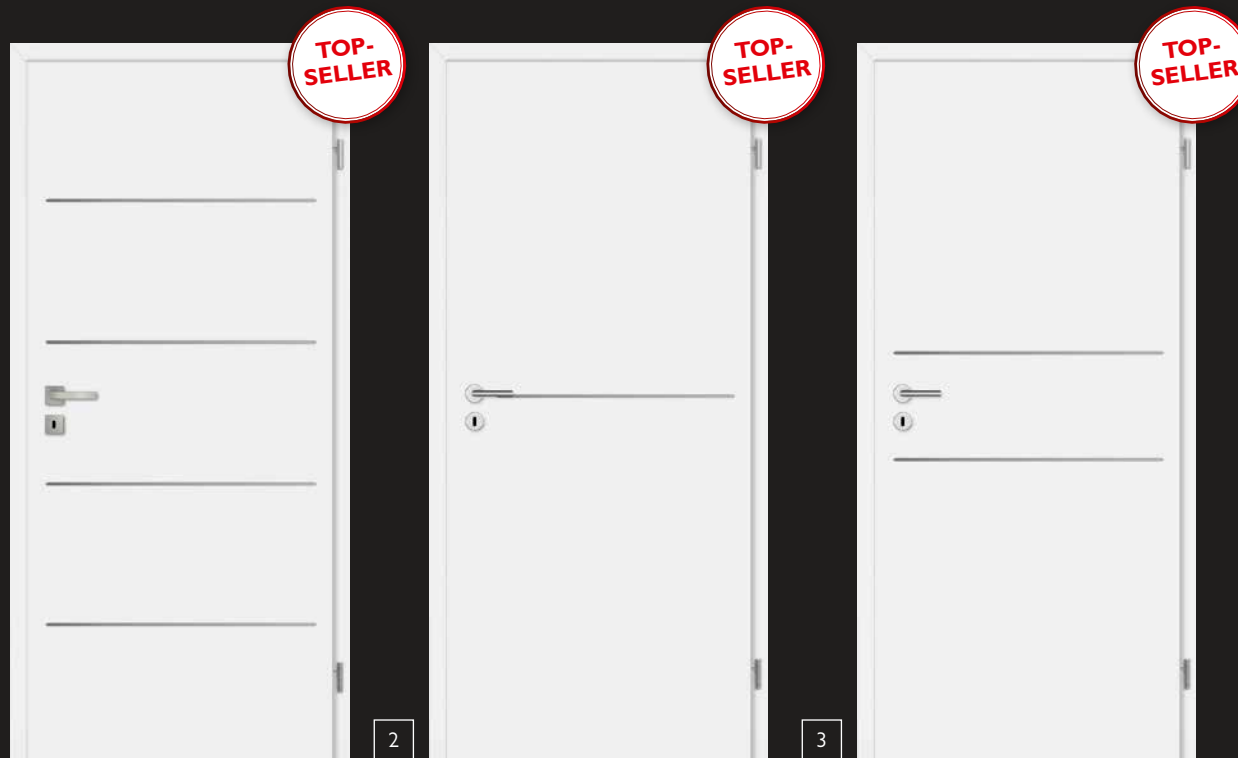

Lisenen-Tür A830
Weißlack

Lisenen-Tür A831
Weißlack

Lisenen-Tür A832
Weißlack





4 Türblatt Lisenen A830 | Weißlack
Naturholzböden 500 Ativo X3 | AE765
Eiche crystal geb. V4



5 Lisenen-Tür A830-LA4M
Weißlack
Glas: Wood1-DA (30.1)



6 Lisenen-Tür A832-LA4M
Weißlack
Glas: Wood2-DQ (31.2)

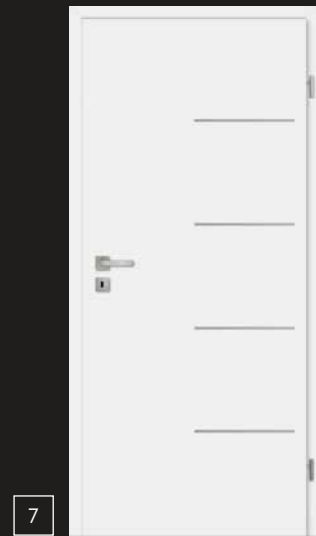

7 Lisenen-Tür A834
Weißlack



8 Lisenen-Tür A834-LA4S
Weißlack
Glas: Wood2-DA (31.1)



9 Lisenen-Tür A850
Weißlack

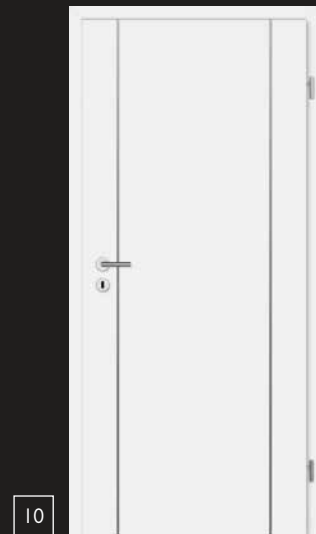

10 Lisenen-Tür A851
Weißlack

Funktionen

Informationen auf S. 4

Oberflächen

RAL 9010 Reinweiß	RAL 9016 Verkehrsweiß
----------------------	--------------------------

Zarge mit Rundkante, extra breite Bekleidung 75 mm



Zargen-Empfehlung

Türdrücker Lorita Professional
Schraubrossette | Edelstahl matt

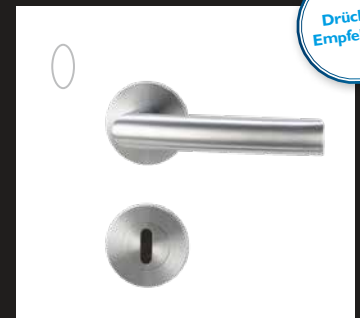

Drücker-Empfehlung



Türblatt Parma PF5 Weißlack | Türzarge rund
Türdrücker Ovida Quattro | Klipprosette | Edelstahl matt
Parkettböden 535 LD Calgary | E1005 Eiche mood
geb. Nature V2
Teppichböden Vision | Milo 437
Tapeten Carat 19 | Nr. 15064

Parma

Stilvolle Profiltüren ★★★ | Industrielack 

Parma – Hochwertige Eleganz

Das besondere Profil – hochgeschlossener Charakter mit schlanker Kassettenfräsung und Röhrenspankerneinlage bringen Sinn für die schönen Dinge des Lebens. Die Türen sind auch im Sondermaß lieferbar und in der Oberfläche ähnl. RAL 9010.



Parma PF2
Weißlack



Parma PFL2
Weißlack
Glas: klar



Parma PF3
Weißlack

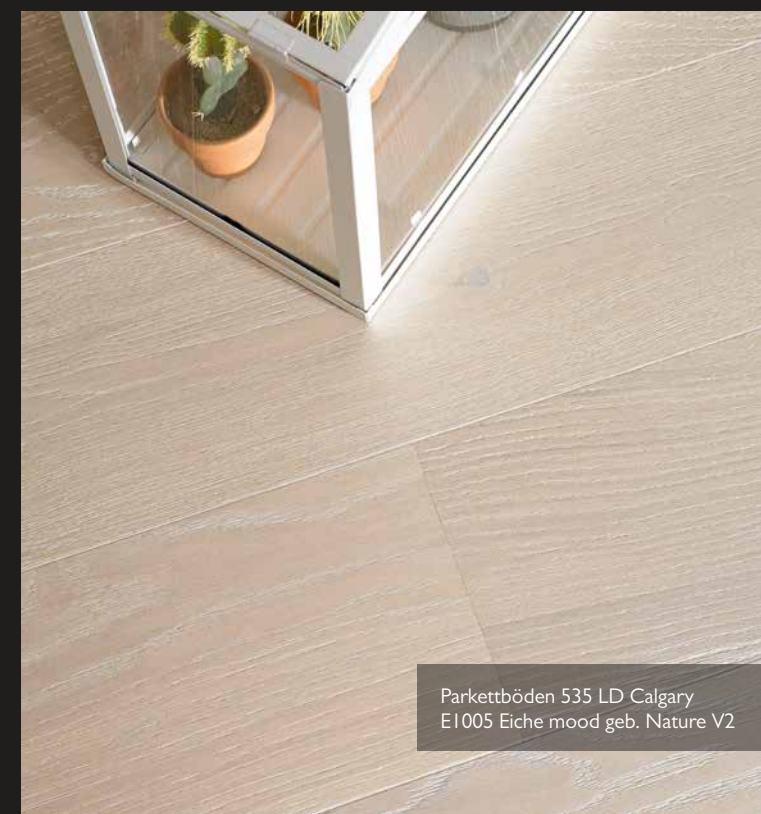

Parkettböden 535 LD Calgary
E1005 Eiche mood geb. Nature V2

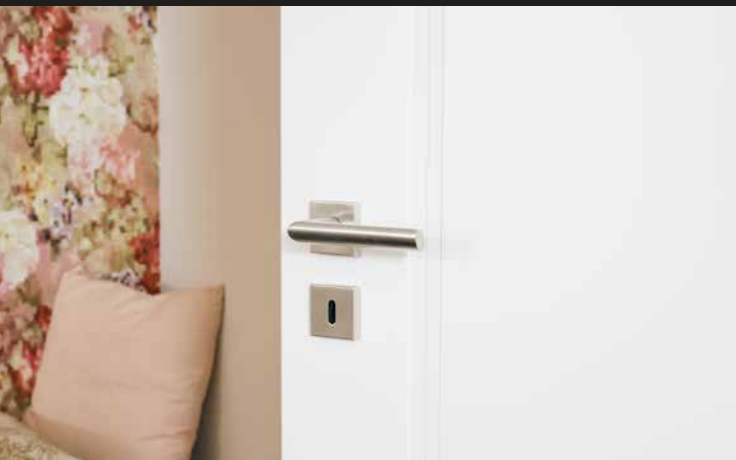

Drückerdetail Ovida Quattro | Klipprosette | Edelstahl matt



Parkettböden 535 LD Calgary | E1005 Eiche mood geb. Nature V2



Parma PF1
Weißlack

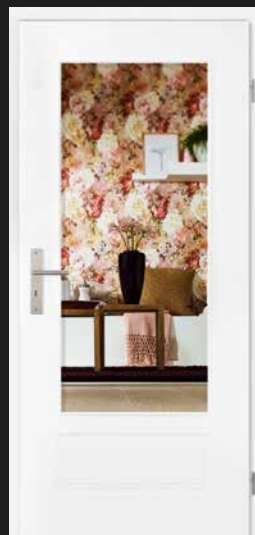

Parma PFL1
Weißlack
Glas: klar

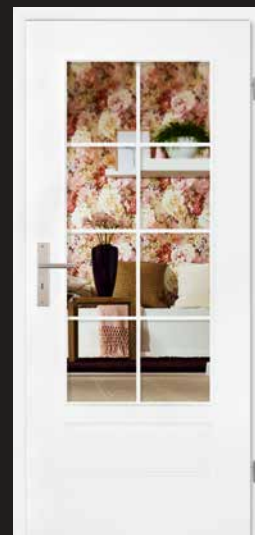

Parma PFL1+SP1
Weißlack
Glas: klar



Parma PFL1-3
Weißlack
Glas: klar



Parma PFL2+SP2
Weißlack
Glas: klar



6

Parma PF4
Weißlack



7

Parma PFL4
Weißlack

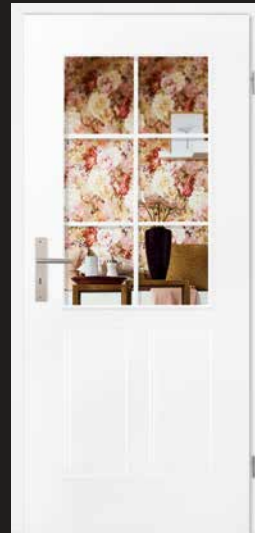

8

Parma PFL4+SP4
Weißlack
Glas: klar

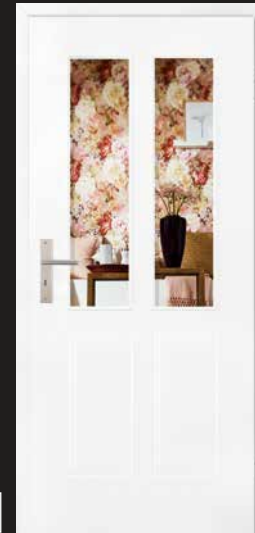

9

Parma PFL4/2
Weißlack
Glas: klar



10

Parma PFL4/2-SP5/2
Weißlack
Glas: klar



11

Parma PF5
Weißlack



12

Parma PFL5
Weißlack
Glas: klar



13

Parma PFL5+SP3
Weißlack
Glas: klar

Funktionen



Informationen auf S. 4

Oberflächen

RAL 9010 Reinweiß	Türblatt mit kleiner Rundkante
	RAL 9016 Verkehrsweiß

Zarge mit Rundkante, extra breite
Bekleidung 75 mm



Türdrücker Ovida Quattro
Edelstahl matt | ø 20 mm





Türblatt
Como CK1

Como

Stilvolle Profiltüren ★★★ | Industrielack 

Como – Modernes Wohnen

Como Weißlacktüren geben dem Raum eine freundliche Bescheidenheit. Die Kassetten-Optik mit beidseitig eingepprägten Füllungen unterstreicht das klassische Design. Die Türen sind mit Rundkante und nur in Standardformaten in ähnl. RAL 9010 erhältlich. Sondermaße in jeglicher Form sind als Modell Como nicht lieferbar.

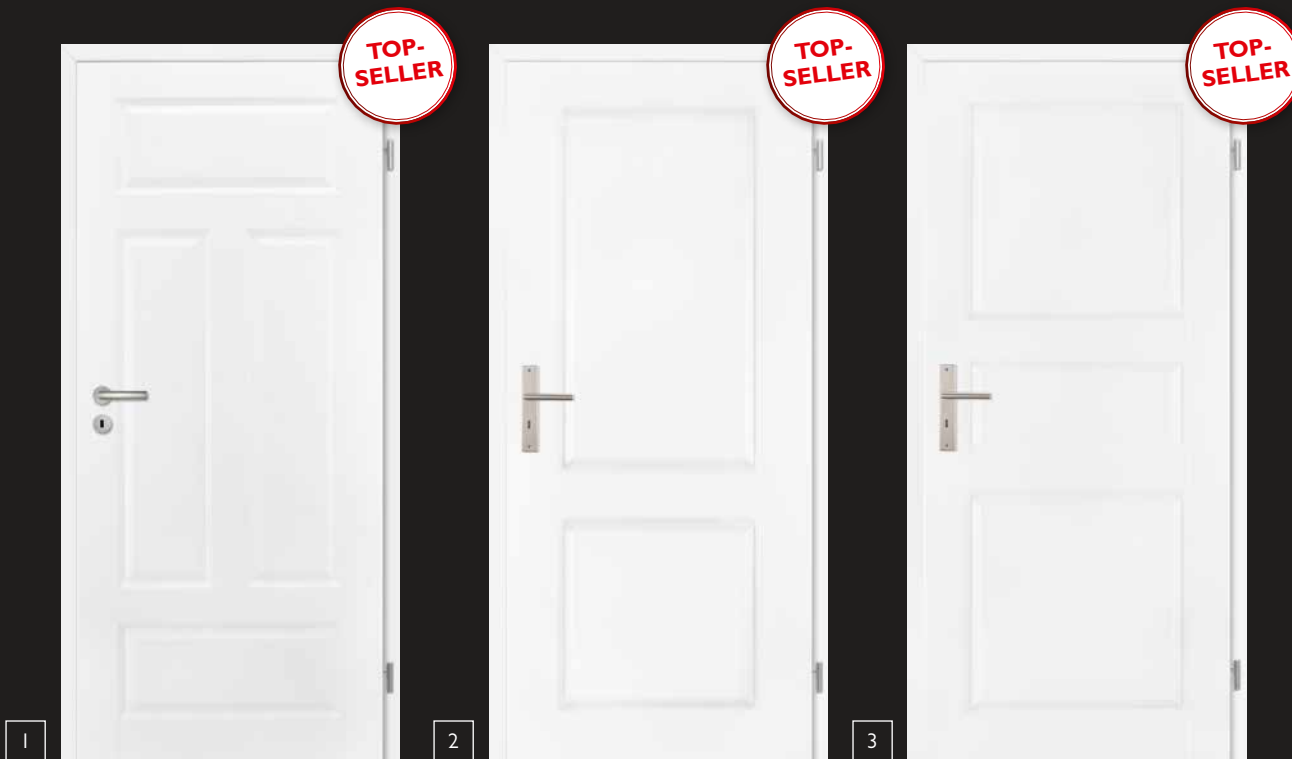

1

Como CK1
Weißlack

2

Como C2
Weißlack

3

Como CK3
Weißlack

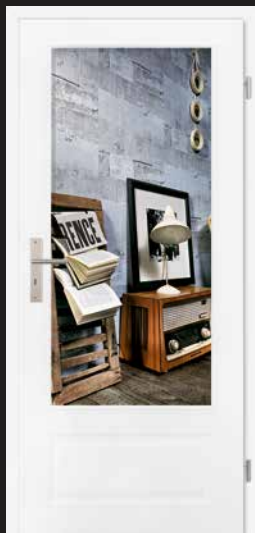

4

Como CKL 1
Weißlack
Glas: klar



5

Como CKL 1/1
Weißlack
Glas: klar



6

Como CKL 1/3
Weißlack
Glas: klar



7

Como CK2
Weißlack



8

Como CKL2
Weißlack
Glas: klar



9

Como CKL2+SP2
Weißlack
Glas: klar



10

Como CK4
Weißlack



11

Como CKL4
Weißlack
Glas: klar





Türdrücker Square | Edelstahl matt



1

Como CKL4+SP4
Weißlack
Glas: klar



2

Como CKL4-2
Weißlack
Glas: klar



3

Como CKL4-2+SP5-2
Weißlack
Glas: klar

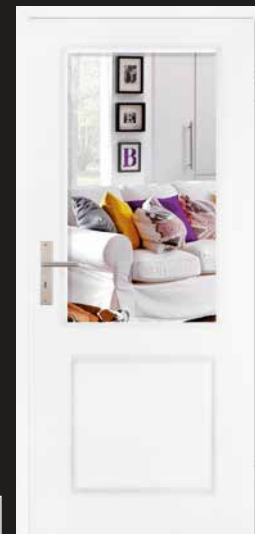

4

Como CL2
Weißlack
Glas: klar



5

Como CL2+SP5
Weißlack
Glas: klar



Funktionen



Informationen auf S. 4

Oberflächen

	Türblatt mit kleiner Rundkante
RAL 9010 Reinweiß	RAL 9016 Verkehrsweiß

Bekleidung profiliert, 75 mm



Zargen-Empfehlung

Türdrücker Square | Edelstahl matt



Drücker-Empfehlung

6 Türdrücker | Square | Edelstahl matt
Türblatt | Como CK3 Weißlack

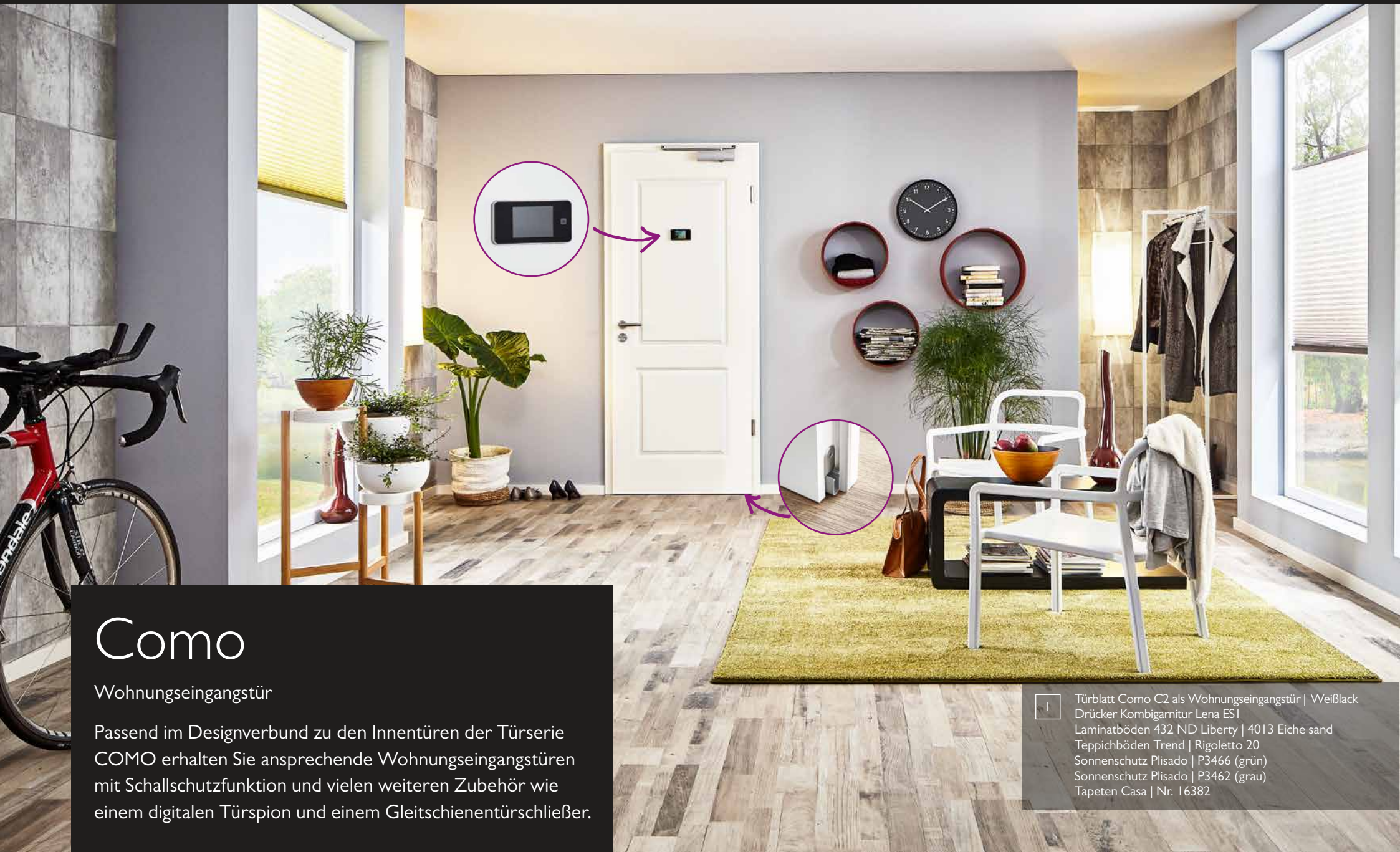

Como

Wohnungseingangstür

Passend im Designverbund zu den Innentüren der Türserie **COMO** erhalten Sie ansprechende Wohnungseingangstüren mit Schallschutzfunktion und vielen weiteren Zubehör wie einem digitalen Türspion und einem Gleitschienentürschließer.

- 1 Türblatt Como C2 als Wohnungseingangstür | Weißlack
- Drücker Kombigarnitur Lena ES |
- Laminatböden 432 ND Liberty | 4013 Eiche sand
- Teppichböden Trend | Rigoletto 20
- Sonnenschutz Plisado | P3466 (grün)
- Sonnenschutz Plisado | P3462 (grau)
- Tapeten Casa | Nr. 16382



Türdetail: Bodendichtung



Zubehör: Digitaler Türspion



Türblatt Como C2 als Wohnungseingangstür
 Weißlack | Drücker Kombigarnitur Lena ES1
 Laminatböden 432 ND Liberty | 4013 Eiche sand



Zubehör: Gleitschienentürschließer



Zubehör: Kombigarnitur ES1 und Zylinderabdeckung mit Modell Lena innen

Funktionen



Informationen auf S. 4

Türdetail



Zargen-Empfehlung

Oberflächen

RAL 9010 Reinweiß	Türblatt mit kleiner Rundkante
	RAL 9016 Verkehrsweiß

Kombischutzbeschlag Lena ES1 mit ZA Edelstahl matt | ø 20 mm



Drücker-Empfehlung

Casa Basic

Stilvolle Rahmentüren ★★★ | Industrielack 

Casa Basic – harmonischer Gesamteindruck

Klassisches Design modern interpretiert. Die Modellreihe Casa Basic vereint beides: Klare Konturen und Linienführungen erzeugen ein schlichtes, nahezu puristisches Design. Die symmetrisch angeordneten quadratischen oder rechteckigen Kassetten sorgen wiederum für die zeitlose, klassische Eleganz dieser Türen. Die Türserie ist mit einem 3-teiligem Türband in Edelstahl-Optik ausgestattet. Besonderheit: Das untere Türfries ist extrabreit. Wird eine Tür gekürzt, so fällt dies in der Symmetrie nicht weiter auf.



1

Casa Basic 10
Weißlack



2

Casa Basic 10 LA1
Weißlack
Glas: klar



3

Türblatt Casa Basic 10 | Weißlack 9016 | Türzarge R2
Türdrücker | Loredana Professional | Schraubrosette
Edelstahl matt poliert
Laminatböden 532 BD Skyline | 5653 Kerneiche silber V4



4

Casa Basic 20
Weißlack



5

Casa Basic 20 LA
Weißlack
Glas: klar



6

Casa Basic 23
Weißlack



7

Casa Basic 23 LA2
Weißlack
Glas: klar

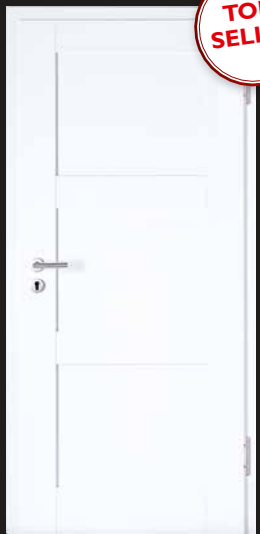

8

Casa Basic 35
Weißlack

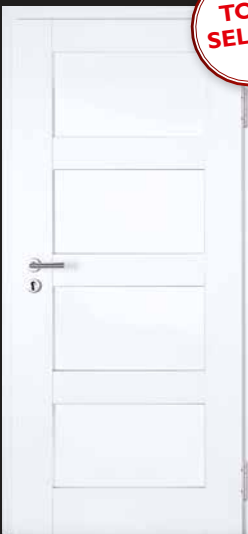

9

Casa Basic 45
Weißlack



10

Casa Basic 45 LA 4
Weißlack
Glas: klar



Türdetail



Zarge mit 2 mm Kante (PZ14)
Bekleidung 65 mm



Oberflächen

RAL 9016
Verkehrsweiß

Türdrücker Loredana Professional
Schraubrossette | Edelstahl poliert/matt





Türblatt Casa Basic 10 | Weißlack 9016 | Türzarge R2
Türdrücker Loredana Professional | Schraubrosette
Edelstahl matt poliert
Laminatböden 532 BD Skyline | 5653 Kerneiche silber V4
Teppichböden Trend | Fortuna 890
Wohnstoffe | Paisley 217 135
Tapeten Casa | Nr. 16328



Türdetail: Drücker Loredana Professional | Schraubrossette
Edelstahl matt/poliert



Detail: 3-teiliges Türband in Edelstahl-Optik



Detail: Schließblech mit Fallenverstellung
Türzarge R2 | Bekleidungsbreite 65 mm



Gestaltungstipp: Türzarge PZ 16 in Riegeloptik

Türdetail



Zarge mit 2mm Kannte (PZ14)
Bekleidung 65 mm



Oberflächen

RAL 9016
Verkehrsweiß

Türdrücker Loredana Professional
Schraubrossette | Edelstahl poliert/matt

Drücker-
Empfehlung





1 Türblatt Filan 35 | Türzarge PZ 14 | Weißlack 9016
 Drücker Leaf light | Kaschmirgrau | Schraubrossette
 Türbänder Kaschmirgrau

Passendes Zubehör:



Türband Edelstahloptik



Türdrücker Leaf light Samtgrau | Schraubrossette rund



Türband Kaschmirgrau



Türdrücker Leaf light Kaschmirgrau | Schraubrossette rund

Die Türdrücker gibt es auch in eckiger Ausführung!

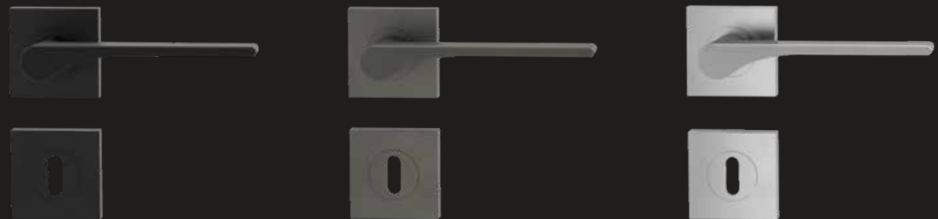

Filan

Elegante Stiltüren ★★★★★ | ähnl. Schleiflack 🏠



Ein Look für die ganze Wohnung

Wer sich für eine besondere Tür entscheidet, der möchte keine Kompromisse eingehen. Mit unseren Türen, Türdrückern sowie unseren farblich abgestimmten Türbändern können Sie Ihren ganzen Wohnraum durchgängig mit Griffen in Ihrer Wunschfarbe ausstatten.



2 Türblatt Filan 10 | Türzarge PZ 14 | Weißlack 9016
Drücker Remote Graphitschwarz | Schraubrossette
Türbänder Schwarz



Filan

Elegante Stiltüren ★★★★★ | ähnl. Schleiflack 🏠

Filan – Eine klare und traditionelle Formsprache

Hier treffen klare, moderne Formen auf traditionelle Eleganz. Türen der Serie Filan zeichnen sich durch eine exzellente Verarbeitung und Ausstattung aus. Ein 3-teiliges Türband in Edelstahl-Optik sowie eine Türfalzlackierung gehören zum Ausführungsstandard. Eine weitere Besonderheit bildet die 2 mm Türkantenoptik und die dazugehörige Zarge mit 2 mm Radius. Die Weißlack-Oberfläche ähnl. RAL 9016 lässt die Tür noch heller und exklusiver im Vergleich zu RAL 9010 erscheinen. Ein weiteres Highlight bilden die flächenbündig eingesetzten Glasleisten.



Türdrücker ER48 Oregon | Schraubrossette
Edelstahl matt



Detail: 3-teiliges Türband in
Edelstahl-Optik



Türdetail: lackierter Türfalz
Türdrücker: ER 48 Oregon
Schraubrossette Edelstahl





1 Türblatt Modell Filan 41 | Weißlack 9016
Türzarge R2 (PZ14) | Türdrücker ER 48
Oregon Schraubrossette | Edelstahl matt



2

Filan 10
Weißlack



3

Filan 20
Weißlack



4

Filan 32
Weißlack



5

Filan 41
Weißlack



6

Filan 32 LA 2 SP 01
Weißlack
Glas: klar

Türdetail

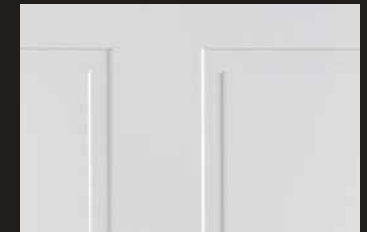

Oberflächen

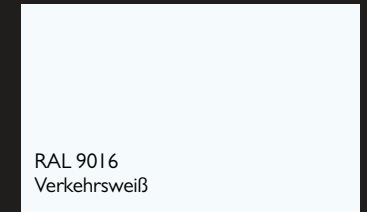

RAL 9016
Verkehrsweiß

Türdrücker Oregon ER 48
Schraubrossette | Edelstahl matt

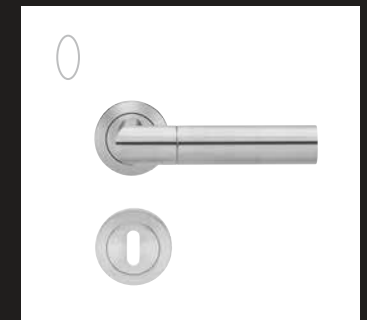



1

Filan 35
Weißlack



2

Filan 40
Weißlack



3

Filan 35 LA 3 SP01
Weißlack
Glas: klar



4

Filan 40 LA SP01
Weißlack
Glas: klar





Türdrücker TRI 134 | Schraubrossette | Edelstahl matt



Detail: 3-teiliges Türband in
Edelstahl-Optik



Detail: flächenbündige Glasleisten

Türdetail

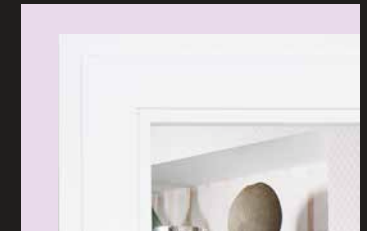

Oberflächen

RAL 9016
Verkehrsweiß

Türdrücker TRI 134
Schraubrossette | Edelstahl matt



Drücker-
Empfehlung

5

Türblatt Filan 35 LA3 SP01 Weißlack 9016
Glasleisten flächenbündig | Türzarge (PZ14)
Drücker ER 48 Oregon | Schraubrossette
Edelstahl matt | Designböden 330 | 2840 Old Grey Oak V4



1 Türblatt Edition EB.2 Schleiflack weiß
Zarge C

Edition

Stilvolle Rahmentüren ★★★★★ | ★★★★★ | Schleiflack 🏠



Edition – Eleganz in Weiß

Edition lebt von einem Understatement. Die klassischen Stilformen sind in ihrer Proflierung auf ein Minimum reduziert und dadurch in ihrer Wirkung sachlich und überzeugend. Das schwere MDF-Material birgt für eine hohe Türstabilität sowie ein Plus an Schallschutz. Die Türfälze sind mit dem hochwertigen Lack überzogen. Für dieses Modell erhalten Sie Türzagen ohne sichtbare Gehrungsfugen!



2

Edition EB.1
Schleiflack weiß
Zarge C



3

Edition EA.4
Schleiflack weiß
Zarge C



4

Edition EA.0
Schleiflack weiß
Zarge C

Bänder gefälzt



Band Standard Band B.1 Band B.2 Band Schwarz

Band B.1, B.2 und B.3 sind poliert vernickelt, vergoldet oder in matt chrom erhältlich.



Edition EA.2
Schleifack weiß
Zarge C

Bänder stumpf



verdecktes Band
Nickel poliert verdecktes Band
matt

Querschnitt der Edition-Türen

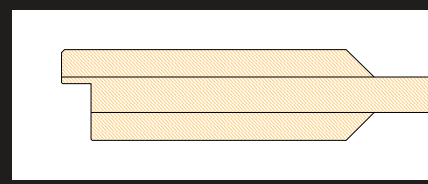

Querschnitt A

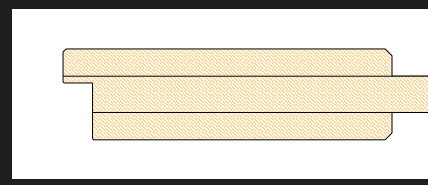

Querschnitt B

Funktionen

Informationen auf S. 4



Zarge C | Bekleidung 60 mm



Zargen-
Empfehlung

Türdrücker BK.6 | Edelstahl poliert



Drücker-
Empfehlung

LandDesign



Klassische Stiltüren ★★★★★ | ★★★★★★ | Schleiflack 🏠

LandDesign – Altbewährtes neu interpretiert

Eine hochwertige Schleiflack-Oberfläche sowie lackierte Türfälze verleihen diesen Türen das besondere Etwas. Als Türbasis wird MDF verwendet. Dieser Holzwerkstoff sorgt für Stabilität, erlaubt aufwendige Profilierungen und gibt jeder Tür ein Plus an Schallschutz. Die Türfälze sind bei dieser Serie lackiert. Für dieses Modell erhalten Sie Türzargen ohne sichtbare Gehrungsfugen!



1 Türblatt LandDesign C10
Schleiflack weiß | Glas: klar
Zarge LD



2

LandDesign A2
Schleiflack weiß



3

LandDesign A6
Schleiflack weiß



4

LandDesign D7
Schleiflack weiß | Applikation A
Glas: klar

Bänder gefälzt



5

LandDesign D9
Schleiflack weiß | Applikation B
Glas: klar



6

LandDesign A10
Schleiflack weiß



Band Standard



Band B.1

Band B.1 und B.2 sind poliert vernickelt,
vergoldet oder in matt chrom erhältlich.



Band B.2



Band Schwarz



7

LandDesign D5
Schleiflack weiß | Applikation B
Glas: klar



8

LandDesign E6
Schleiflack weiß
Glas: Astik 75

Funktionen



Informationen auf S. 4

Zarge LD | Bekleidung 90 mm



Zargen-
Empfehlung

Türen erhältlich in ähnlich
RAL 9010 & 9016

MDF-Klassiker



Klassische Stiltüren ★★★★★ | ★★★★★★ | Schleiflack 🏠

MDF Klassiker – Profilierung oder klar und sachlich

Die klassischen Formen werden direkt in das schwere Türblatt gefräst, ganz ohne produktionsbedingte Fugen. MDF verleiht der Tür Stabilität und ein Plus an Schallschutz. Die Türfäße werden bei dieser Tür lackiert. Erhältlich in zwei Versionen: „MDF-Klassiker-E“ mit schlichter, klarer Trapezfräsung oder „MDF-Klassiker“ mit einer weicheren Profilierung und abgerundeten Ecken. Für dieses Modell erhalten Sie Türzagen ohne sichtbare Gehrungsfugen!



1

MDF Klassiker Tür 9
Schleiflack weiß



2

MDF Klassiker E Tür 56
Schleiflack weiß



3

MDF Klassiker E Tür 57
Schleiflack weiß



4

MDF-Klassiker
Türblatt 9 SVR | Glas: klar
mit Facettenschliff
Zarge B



5

MDF Klassiker E Tür 52
Schleiflack weiß



6

MDF Klassiker E Tür 58 SVR
Schleiflack weiß
Glas: Antik weiß



Merkmale MDF-Klassiker

1. Profilierte Fräsung
2. Abgerundete Ecken
3. Profiliertes Überschlagn
4. Passende Zarge A / B / C



Merkmale MDF-Klassiker-E

1. Trapezfräsung
2. Eckige Ecken
3. Facettenüberschlagn
4. Passende Zarge D

Bänder gefälzt

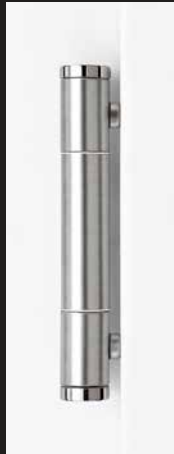

Band Standard



Band B.1



Band B.2



Band B.3

Band B.1, B.2 und B.3 sind poliert vernickelt, vergoldet oder in matt chrom erhältlich.

Bänder stumpf



verdecktes Band
Nickel poliert



verdecktes Band
matt

Funktionen

Informationen auf S. 4

Zarge A | Bekleidung 75 mm



Zarge B | Bekleidung 75 mm



Zargen-
Empfehlung

Türdrücker Carola | Schraubrossette, Chrom

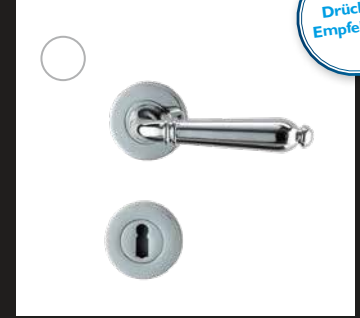

Drücker-
Empfehlung

Türen erhältlich in ähnlich
RAL 9010 & 9016



1 Türblatt Outline OT.01 | stumpfe Bänder, verdeckte Zarge duo A.1 | Türdrücker | BK.2E flächenbündig, ohne Schlüsselloch | Magnetfallenschloss

Outline

Elegante Stiltüren ★★★★★ | Schleiflack 🏠



Outline – Weniger ist schön

Ganz ohne Profil und ohne Schnörkel, fast minimalistisch in der klassischen Aussage, so präsentiert sich die Modellserie Outline. Das schwere MDF-Material birgt für eine hohe Türstabilität sowie ein Plus an Schallschutz. Die Türfäße sind mit einem hochwertigen Lack überzogen.



2

Outline OT.03
Schleiflack weiß



3

Outline OT.01L
Schleiflack weiß
Glas: klar



Funktionen

Informationen auf S. 4

Türdetail Duo, 55 und 70 mm

Türdrücker BK2E, flächenbündig
Edelstahl glänzend oder in Edelstahl matt

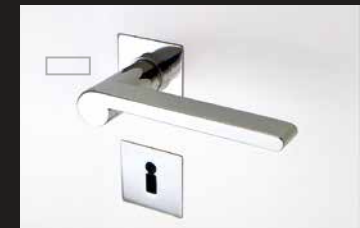

Türdrücker BK6E, flächenbündig | Edelstahl
glänzend / weiß oder in Edelstahl matt



Niveau

Elegante Stiltüren ★★★★★ | ★★★★★★ | Schleiflack ☰



Türdrücker | BK 5, flächenbündig | Edelstahl fein matt



1
Niveau N.01
Schleiflack weiß



2
Niveau N.01L
Schleiflack weiß
Glas: klar



3
Niveau N.02
Schleiflack weiß



4
Niveau N.02L
Schleiflack weiß
Glas: Satinato



5
Niveau N.03
Schleiflack weiß



6
Niveau N.03L
Schleiflack weiß
Glas: klar



Niveau – Überall und immer wieder

Erneut überzeugt uns die Klassik mit ihrer Formensprache. Sie trägt das Geheimnis der Proportionen in sich, das in der Baukunst bereits durch die Jahrhunderte überzeugt. Auch heute! Denn unerschütterlich verträgt die Klassik jedes Upgrade. Das schwere MDF-Material birgt für eine hohe Türstabilität sowie ein Plus an Schallschutz. Die Türfalte sind mit einem hochwertigen Lack überzogen. Für dieses Modell erhalten Sie Türzargen ohne sichtbare Gehrungsfugen!

Funktionen



Informationen auf S. 4

Sockelstück



Text Zarge N | Bekleidung 70 mm

Zargen-Empfehlung



Türdrücker BK6, flächenbündig
Edelstahl glänzend poliert / schwarz

Drücker-Empfehlung



7

Niveau N.04
Schleiflack weiß



8

Niveau N.05
Schleiflack weiß



9

Niveau N.06
Schleiflack weiß





Scala

Zeitlose Designtüren ★★★★★ | ★★★★★★
Schleiflack 🏠

Scala – Eleganz in der schönsten Form

Sehr hochwertige Türelemente in massiver MDF-Ausführung und Schleiflackoberfläche sind in vielfältigen Varianten und Türgrößen bis hin zu Zargen ohne Gehrungsschnitt lieferbar und passen sich jedem Wohnstil hervorragend an. Die Türfälze sind bei dieser Serie lackiert. Für dieses Modell erhalten Sie Türzargen ohne sichtbare Gehrungsfugen!



1
Scala S.4 SVR ohne Friesfuge
Schleiflack weiß
Glas: klar



2
Scala S.5.3 ohne Friesfuge
Schleiflack weiß
Glas: klar



3
Scala S.6 LA ohne Friesfuge
Schleiflack weiß
Glas: klar



4
Scala S.7 ohne Friesfuge
Schleiflack weiß



5
Scala S.5 ohne Friesfuge
Schleiflack weiß



6
Scala S.6 ohne Friesfuge
Schleiflack weiß



7

Scala S.1 mit Friesfuge
Schleiflack weiß



8

Scala S.2 mit Friesfuge
Schleiflack weiß



9

Scala S.4 mit Friesfuge
Schleiflack weiß



10

Scala S.3 ohne Friesfuge
Schleiflack weiß

Bänder gefälzt



Band Standard



Band B.1



Band B.2

Band B.1, B.2 und B.3 sind poliert vernickelt,
vergoldet oder in matt Chrom erhältlich.

Bänder stumpf



Band B.3



Verdecktes Band
Nickel poliert



Verdecktes Band
matt

Funktionen



Informationen auf S. 4

Türe mit Friesfuge | Zarge E
Bekleidung 55 mm

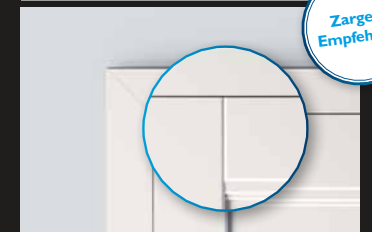

Zargen-
Empfehlung

Türe ohne Friesfuge | Zarge E
Bekleidung 55 mm

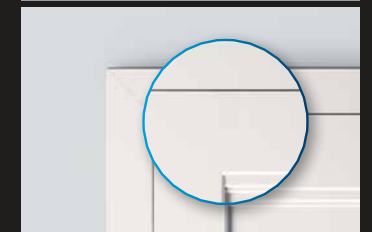

Türdrücker Marisa | Chrom



Drücker-
Empfehlung



★ Lackierte Türkanten ★
HAND DRAUF
★ 3-reihiges Designband ★

Stumpfe Türen

Expressive Designtüren ★★★★★ | ähnl. Schleiflack 🏠

Stumpfe Türen – Reduktion auf das Wesentliche

Hochwertige Verarbeitung, Schleiflackoberfläche, verdeckte Türbänder, lackierte Türkanten sowie auf Wunsch ein Magnetfallenschloss bilden zusammen mit den JOKA Designböden 330, 2835 White Limed Oak V4 ein ideales Zusammenspiel.

1 Türblatt stumpf | Schleiflack ähnl. RAL 9016 | Türgriff Planum
Designböden 330 | 2835 White Limed Oak V4
Teppichböden Trend | Metro 21
Tapeten Linea | Nr. 16828
Wohnstoffe | Dotty 618 021 070



Türdrücker Lucia Select Graphitschwarz/Messing Schraubrossette



Türdrücker Lucia Select Graphitschwarz/Kupfer Schraubrossette



2 Türblatt stumpf | Schleifack ähnl. RAL 9016 Türgriff Lucia Select Graphitschwarz/Messing



Detail: verdecktes Tectus Türband mit lackiertem Türfalz



Detail: Magnetfallschließblech zum Verstellen

Türdetail



Oberflächen

RAL 9016 Verkehrsweiß

Türdrücker Lucia Select Graphitschwarz/Messing



Griff-form

Türdrücker Lucia Select Graphitschwarz/Kupfer



Griff-form



REVERSE

Designtüren ★★★★★ | ähnl. Schleiflack 🏠

JOKA Reverse – der neue stumpfe Standard

JOKA bietet einen neuen Standard was das Thema reverse öffnende Türen angeht. Bisher war diese Öffnungsart fast ausschließlich Türen aus der Designtürenserie modulWERK vorbehalten. Ab sofort ist es möglich diese Öffnungsoption auch für Standard-Umfassungszargen z.B. der Serie PZ 14 zu erhalten. Bei den Türblättern haben Sie die Wahl von einem zeitlos glatterem Modell, über eine moderne Stiltür Filan bis hin zur Serie Vida. Das besondere ist, dass bisher nicht da gewesene Preis-Leistungs-Verhältnis dieser Produktserien. JOKA REVERSE wertet den stumpfen Standard deutlich mit Mehrwert auf!



1 Türblatt REVERSE stumpf | Weißlack 9016, ohne SLB
Türzarge PZ 14 REVERSE stumpf | Weißlack 9016
Türdrücker TASMANIA ER31 Schraubsetze eckig | Edelstahl matt



Verdeckt liegendes
Magnetfallenschließblech



Tectus TE240 | reverse
öffnend (durch die Leibung)



Magnetschloss
Drücker Tasmania ER31 Q

FRISCHE
FINESSE

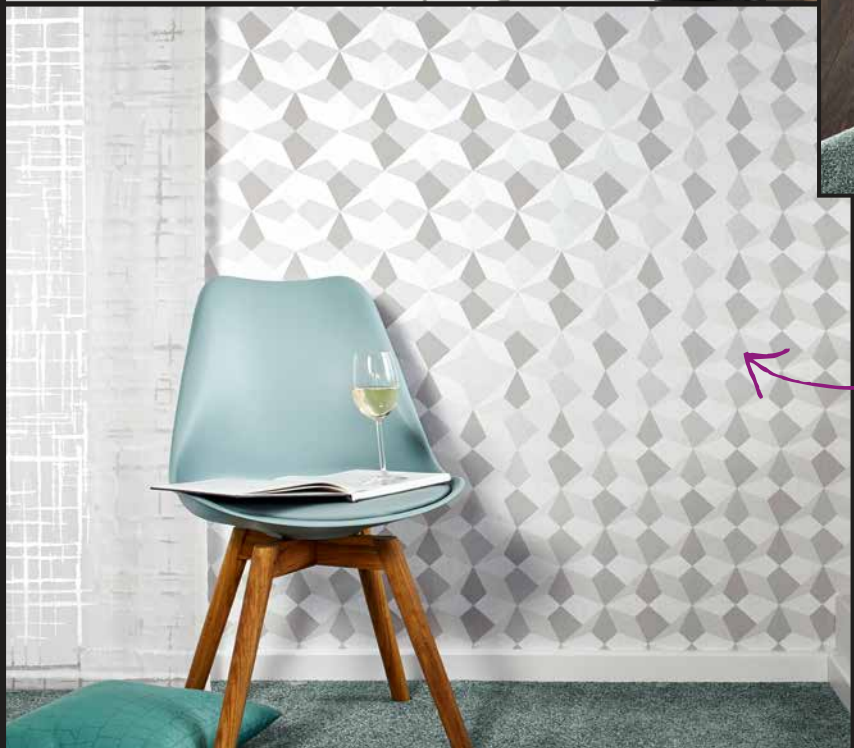

Türdetail



Oberflächen

RAL 9016
Verkehrsweiß

Türdrücker Tasmania ER31 Q

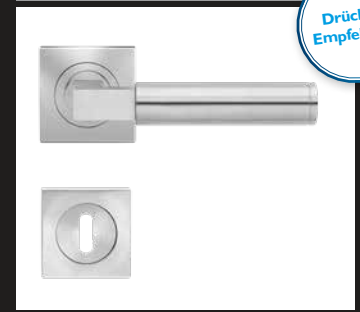

Drücker-
Empfehlung

Vor der Kulisse von klassischen Farben agieren kräftige Akzente und ziehen sofort alle Blicke auf sich. Tapeten mit geometrischen Formen bringen Leben an die Wand ohne sich in den Vordergrund zu drängen. Halbtransparente Flächenvorhänge rahmen den Raum ein und das graubraune Fischgrätparkett verbreitet wohnliche Gemütlichkeit.



Glatte Türen

Normtüren ★★★ | Industrielack 

Glatte Türen – Hier ist Entspannung die Norm

So wird wohnliche Leichtigkeit ganz selbstverständlich. Türen, für die man sich immer wieder entscheiden würde: Einfach schön – und mit einer großen Auswahl an interessanten Details.

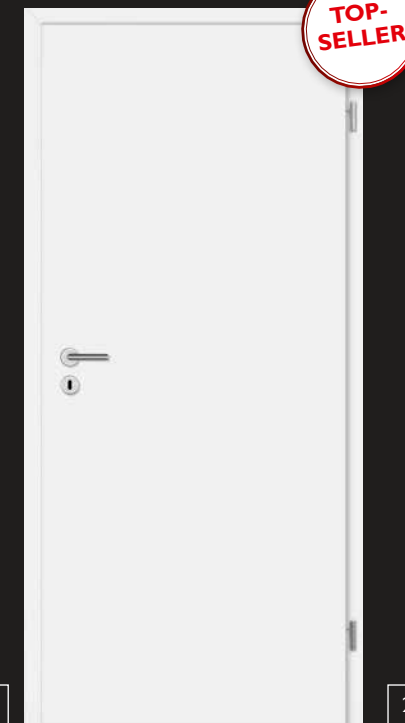

NT-DA
Weißlack



NT-LA-DA
Weißlack
Glas: Wood I - DA (30.1)



3

NT-LA2-DA
 Weißlack
 Glas: Wood1-DQ (30.2)



4

NT-LA4M-DA+SP10
 Weißlack
 Glas: Wood2-DA (31.1)

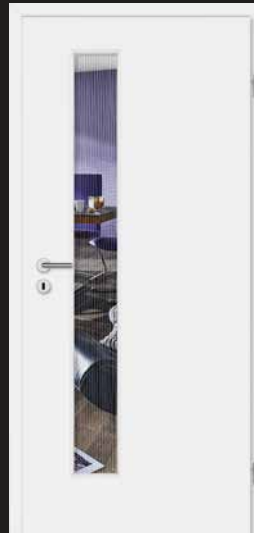

5

NT-LA4S-DA
 Weißlack
 Glas: Wood1-DA (30.1)



6

NT-LA4B-DA
 Weißlack
 Glas: Wood1-DQ (30.2)



7

NT-LA-DA+SP4
 Weißlack
 Glas: Wood2-DQ (31.2)



8

NT-LA2-DA+SP4
 Weißlack
 Glas: Wood1-DA (30.1)



9

NT-LA11-DA
 Weißlack
 Glas: Wood2-DQ (31.2)



Funktionen

Informationen auf S. 4

Oberflächen

RAL 9010 Reinweiß	RAL 9016 Verkehrsweiß
----------------------	--------------------------

Zarge mit Rundkante, extra breite Bekleidung 75 mm



Zargen-Empfehlung

Türdrücker Lena Pro | Schraubrossette
 Edelstahl matt | ø 21 mm

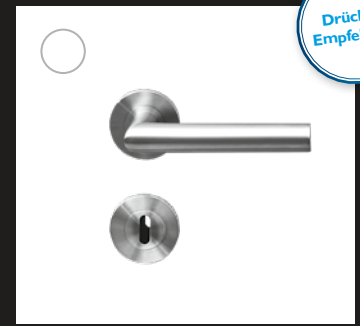

Drücker-Empfehlung

CPL-TÜREN & G-TEC®

HOCHWERTIGE VIELFALT

LANGLEBIG MODERN ROBUST AUSDRUCKSSTARK MODISCH ABWECHSLUNGSREICH INDIVIDUELL STILVOLL **UMWELTVERTRÄGLICH** ANPASSUNGSFÄHIG **ATTRAKTIV** FASZINIEREND WOHNLICH TRENDBEWUSST GESCHMACKSSICHER **INNOVATIV** BEWEGEND HARMONISCH ELEGANT

CPL auf einen Blick

JOKA Basic

G-Tec® Antifingerprint

Basic Oberflächen

JOKA Premium

Premium Oberflächen





Türblatt G-Tec Oberfläche | Staubgrau
Türdrücker Lucia PIATTA Flachrosette rund | Schwarz
Designböden 555 | 5454 Brown Nuttree
Tapeten Lavidá | Nr. 18442



Türblatt Weiß Struktur, quer
Türdrücker Rhodos ER28 | Edelstahl matt
Naturdesignböden 633 | 267 Old Patch
Teppichböden Elegance | Sinfonie 97
Tapeten Carat 19 | Nr. 15090



Designs wie aus einer früheren Zeit: Fliesenmuster wie aus Großmutter's Landhausküche oder Dekostoffe und Tapeten, die Geschichten aus längst vergangenen Jahrzehnten zu erzählen scheinen. Elegante Farben wie Grau, Blau und Schwarz, zusammen mit den auffälligen Mustern von Tapete und Boden, geben der Einrichtung Charakter, lassen aber genug Raum für individuelle Dekorationen.

MODERNE
TRADITION



CPL auf einen Blick

JOKA Basic

JOKA Basic Türen sind mit der herkömmlichen Rundkante an Türblatt und Türzarge versehen. Sie sind erhältlich in edler sowie robuster Beständigkeit einer kratzfesten CPL-Oberfläche. Idealer Spielraum für Ihre Fantasien – Dekorvielfalt pur!

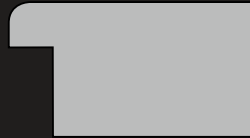

Türkante Basic Rundkante

CPL – das Multitalent

Durch ihre Kunststoffoverlays mit besonderen Schutzeigenschaften sind die JOKA CPL-Oberflächen äußerst beständig gegen mechanische Beanspruchung: Sie sind kratz-, stoß- und abriebfest. Zudem zeichnen sie sich durch eine hohe Widerstandsfähigkeit gegen Löse- und Reinigungsmittel aus, sind antistatisch und lichtecht. Zudem sind sie dank einer speziellen Versiegelung unempfindlich gegenüber Feuchtigkeit und Hitzeeinwirkung – und natürlich gegen Schmutz. Ob Produkte aus unserem Normtüren-, Stiltüren- oder Designtüren-Programm: Ihre innovativen Oberflächeneigenschaften und die große Auswahl an Dekoren machen unsere CPL-Innentüren zu den perfekten Türen für jedes Raumkonzept. Sie unterstützen Sie bei der Gestaltung Ihrer Räume und bei der Eröffnung neuer Wohnwelten.

Alle Oberflächeneigenschaften auf einen Blick



stoßfest

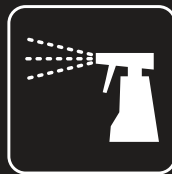

reinigungsmittel-
beständig

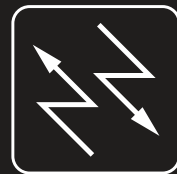

antistatisch



flecken-
unempfindlich



kratzfest



lichtecht



lösemittelbeständig



abriebfest

JOKA Premium

JOKA Premium Türen bilden mit einem nur 1,5 mm Türkantenradius die Optik von „eckigen Türen“ verbunden mit den Vorteilen einer konventionellen Rundkante. Die Oberflächenbeschichtung läuft nahtlos um die Kanten des Türblatts und der Zarge. Dank eines innovativen Verfahrens sind Schatten- und Schmutzkanten, die den hochwertigen und modernen Gesamteindruck stören können, nun endlich passé.

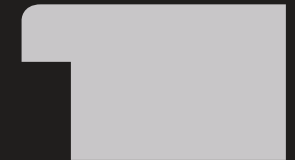

Türkante Premium R1,5 mm

Hinweis: Lichtausschnitte, Sprossenrahmen und Verglasungen können nicht zwischen Basic und Premium getauscht und miteinander kombiniert werden. Jede Rubrik ist einzeln und unabhängig voneinander zu sehen.

G-Tec[®] – die innovative Oberfläche

CPL-Türen ★★★★★ plus



Oberflächen ohne Fingerabdrücke

Gerade bei dunklen Farben ist es wichtig, dass auch bei intensiver Nutzung keine Fingerabdrücke zu sehen sind. Die G-Tec-Oberflächen gewährleisten diese Qualität auch nach der Reinigung. Die supermatten Flächen sind lichtecht und weniger kratzempfindlich. Graue Türen und Zargen mit der Antifingerprintbeschichtung sind mit einer kleinen Rundkante ausgestattet.

Die Oberflächen gibt es in den Farben Graphit-, Staub- und Seidengrau.



Staubgrau

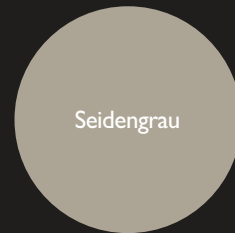

Seidengrau



Graphitgrau

- Innovative, matte G-TEC[®] Oberfläche mit brillanter Farbgebung
- Antifingerprint Eigenschaft: Keine Fingerabdrücke auch bei intensiver Nutzung
- Lichtecht und weniger kratzempfindlich
- Leicht zu reinigen für lange Nutzungsdauer



Keine Fingerabdrücke auf der Oberfläche



Matte Optik



Weniger Kratzempfindlich: $\geq 1,5$ N nach Erichsen



Verbesserte Oberflächenruhe



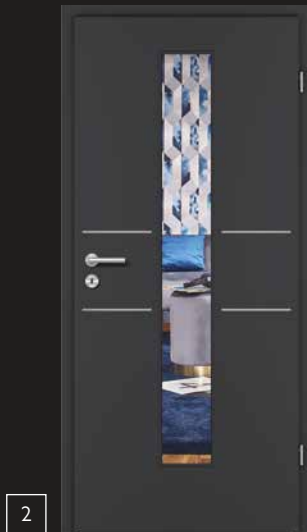

2

A832-LA4M | Graphitgrau
Glas: klar

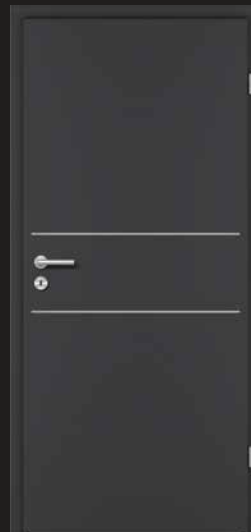

3

A832 | Graphitgrau



4

NT-DA | Graphitgrau



5

NT-LA-DA | Graphitgrau
Glas: klar



6

NT-LA4B-DA | Graphitgrau
Glas: klar

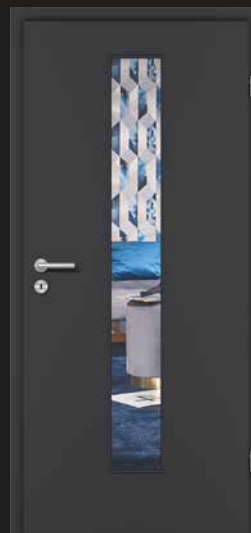

7

NT-LA4M-DA | Graphitgrau
Glas: klar

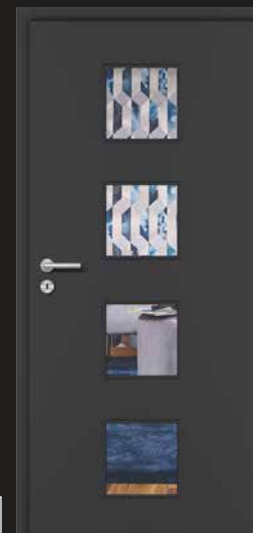

8

NT-LA10-DA | Graphitgrau
Glas: klar



9

NT-LA2-DA | Graphitgrau
Glas: klar

1

Türblatt G-Tec Oberfläche Graphitgrau
Türdrücker Montana ER54 Schraubrossette rund | Edelstahl
Designböden 555 | 5454 Brown Nuttree
Tapeten Lavida | Nr. 18442



1 Türblatt G-Tec Oberfläche Staubgrau
 Türdrücker Lena Pro Schraubrossette rund | Schwarz
 Designböden 555 | 5454 Brown Nuttree
 Tapeten Lavidia | Nr. 18442

2



NT-LA2-DA | Staubgrau
 GLAS: PANNO, klar

3



A830 | Staubgrau

4



NT-DA | Staubgrau

6



NT-LA-DA | Staubgrau
 Glas: klar

7



NT-LA-4S | Staubgrau
 Glas: klar

8



NT-LA10-DA | Staubgrau
 Glas: klar

Funktionen



Informationen auf S. 4

Oberflächen

Graphitgrau

Staubgrau

Seidengrau

Türdrücker Lena Pro | Schraubrossette
Schwarz | ø 21 mm

Drücker-
Empfehlung

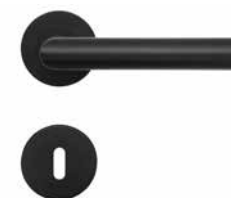

9

A850 | Seidengrau

10

A834 | Seidengrau

11

NT-DA | Seidengrau

12

NT-LA2-DA | Seidengrau
Glas: klar

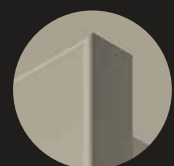

Normzarge KR
(Kleine Rundkante)

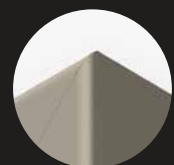

Normzarge KR I
(Kleine Rundkante)

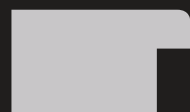

Türzarge (KR I)
Kleine Rundkante

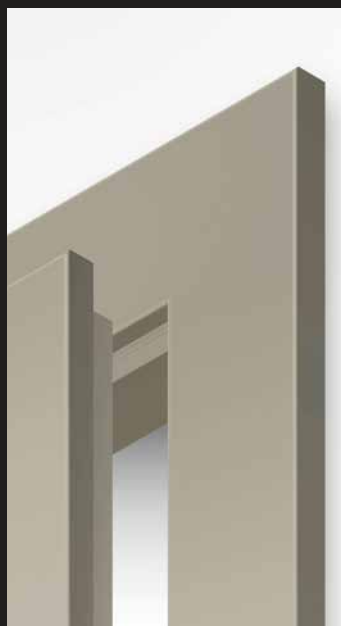

13

NT-LA10-DA | Seidengrau
Glas: klar

14

NT-LA4M-DA | Seidengrau
Glas: klar

CPL Basic

CPL-Türen ★★ ★ plus 

Authentic Risseiche – 3D Oberflächenstruktur

Die Risseiche-Oberfläche besticht durch ihre feine Maserung und Lebendigkeit. Vollendet wird das Design mit der formschönen Rundkante an Türblatt und Zarge.



1

NT-DQ
Authentic Risseiche quer



2

NT-DA
Authentic Risseiche längs



3

Türblatt CPL Basic Authentic Risseiche längs LA4S | Verglasung Satinato weiß
Türdrücker Madeira ER45 | Edelstahl matt
Türdrücker Starlight R38 | Edelstahl matt, poliert
Tapeten Green Living Nr. 17204 | Parkettböden 130 PD – Castle XL CE557
Eiche used mystic Villa V4





4

NT-LA4S-DQ
Authentic Risseiche quer
Glas: klar



5

NT-LA-DQ
Authentic Risseiche quer
Glas: klar



6

NT-LA2-DA
Authentic Risseiche längs
Glas: klar



7

NT-LA2-DA+SP10
Authentic Risseiche
Akazie längs | Glas: klar



8

NT-LA4S-DA
Authentic Risseiche längs
Glas: klar



9

NT-LA4B-DA
Authentic Risseiche längs
Glas: klar

Funktionen



Informationen auf S. 4

Türdetail



Oberfläche Authentic Risseiche



längs (DA)

quer (DQ)

Türdrücker Madeira ER45
Schraubrossette rund | Edelstahl matt

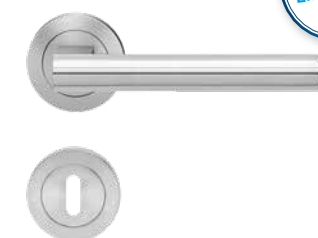

Drücker-
Empfehlung

Basic

CPL-Türen ★★ ★ plus 

Authentic Eiche – Markante Modernität

Die moderne Eichenholz-Optik setzt mit markanter Struktur besondere Akzente innerhalb der Raumgestaltung. Die Lichtausschnittvarianten sind exemplarisch für die Produktlinie Basic und sind in weiteren Oberflächen dieser Serie erhältlich.

CPL-Oberfläche mit 3D-Oberflächenhaptik.

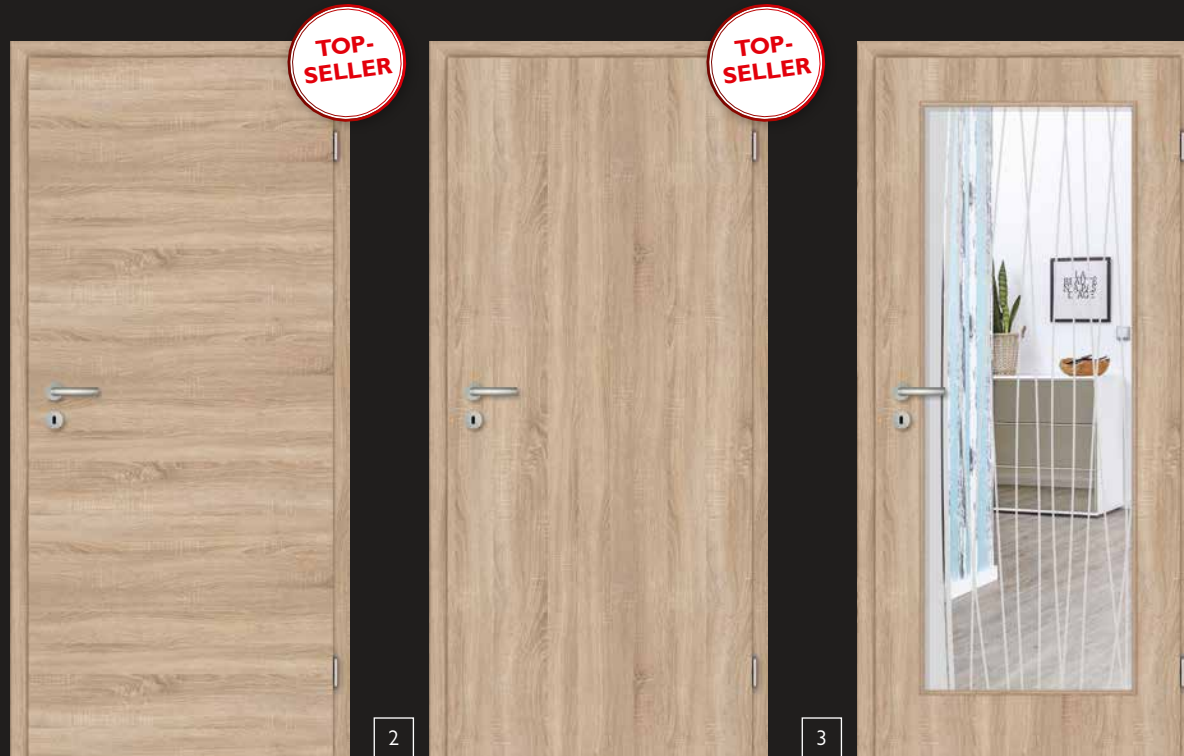

1

NT-DQ
Authentic Eiche quer

2

NT-DA
Authentic Eiche längs

3

NT-LA2-DA
Authentic Eiche längs
Glas: Accordia



Türblatt | Authentic Eiche quer



4

NT-LA4S-DQ
Authentic Eiche quer
Glas: Wood1-DA (30.1)



5

NT-LA4B-DA
Authentic Eiche längs
Glas: Wood1-DQ (30.2)



6

NT-LA-DQ
Authentic Eiche quer
Glas: Wood1-DA (30.1)



7

NT-LA2-DA
Authentic Eiche längs
Glas: Wood1-DQ (30.2)



8

NT-LA11-DA
Authentic Eiche längs
Glas: Wood2-DQ (31.2)



9

NT-LA11-DQ
Authentic Eiche quer
Glas: Wood2-DQ (31.2)



10

NT-LA4M-DQ+SPI0
Authentic Eiche quer
Glas: Wood2-DA (31.1)



11

NT-LA10-DQ
Authentic Eiche quer
Glas: Wood2-DA(31.1)

Funktionen



Informationen auf S. 4

Türdetail



Oberfläche Authentic Eiche



längs (DA)

quer (DQ)

Türdrücker Savia | Schraubrossette
Edelstahl matt



Drücker-
Empfehlung

Basic

CPL-Türen ★★ ★ plus 

Authentic Achat – Markante Oberfläche

Neue Erd- und Sandoberflächen bringen Wärme und Behaglichkeit in Ihre Wohnräume. Die idealen Türen für ein junges und lebhaftes Wohnen.

CPL-Oberfläche mit 3D-Oberflächenhaptik.



1

NT-DQ
Authentic Achat quer



2

NT-DA
Authentic Achat längs





3 Türblatt | Authentic Achat quer
Türdrücker Lena Pro | Schraubrosette | Edelstahl matt
Designböden 330 | 2831 Stone Washed Oak V4



4 NT-LA-DQ
Authentic Achat quer
Glas: klar

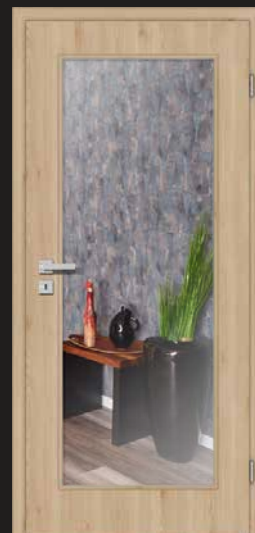

5 NT-LA2-DA
Authentic Achat längs
Glas: klar



6 NT-LA4M-DQ
Authentic Achat quer
Glas: Design 20.2



7 NT-LA4S-DQ
Authentic Achat quer
Glas: Design Ri 1.2 (20.2)

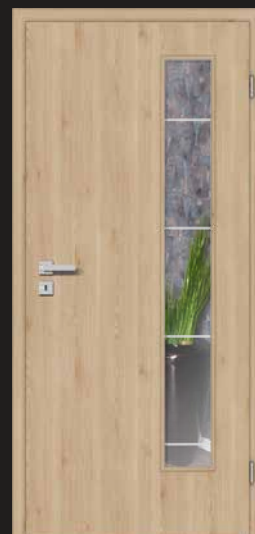

8 NT-LA4B-DA
Authentic Achat längs
Glas: Design Ri 1.2 (20.2)



9 NT-LA10-DQ
Authentic Achat quer
Glas: Wood2-DA(31.1)

Funktionen



Informationen auf S. 4

Türdetail

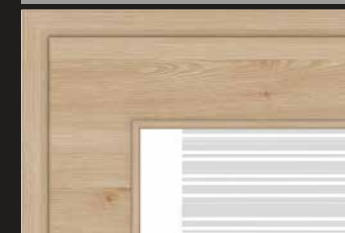

Oberfläche Authentic Achat



Türdrücker Lena Pro | Schraubrosette
Edelstahl matt | ø 21 mm

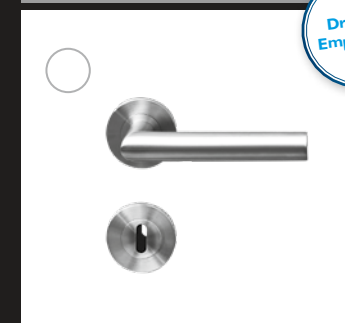

Drücker-
Empfehlung

Basic

CPL-Türen ★★ ★ plus 

Authentic Perl – Dynamische Helligkeit

Helle Oberflächen sorgen für eine erfrischende Wohnatmosphäre.

CPL-Oberfläche mit 3D-Oberflächenhaptik.



1

NT-DQ
Authentic Perl quer



2

NT-DA
Authentic Perl längs



3

Türblatt Authentic Perl quer
Türdrücker Alessia Professional | Edelstahl matt
Laminatböden 332 BD Broadway | 3676 Beton dunkel V4
Wohnstoffe Hamilton 517 150 076
Tapeten Carat | Nr. 16597

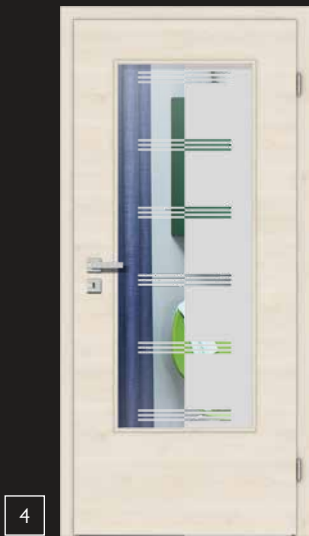

4

NT-LA-DQ
Authentic Perl quer
Glas: Lineum



5

NT-LA2-DA
Authentic Perl längs
Glas: Lineum



6

NT-LA4 M-DQ
Authentic Perl quer
Glas: Bambus



7

NT-LA4S-DQ
Authentic Perl quer
Glas: Bambus



8

NT-LA4B-DA
Authentic Perl längs
Glas: Bambus



9

NT-LA10-DQ
Authentic Perl quer
Glas: Wood1-DA(30.1)

Funktionen



Informationen auf S. 4

Türdetail



Oberfläche Authentic Perl



längs (DA)



quer (DQ)

Türdrücker Alessia Professional
Schraubrossette | Edelstahl matt

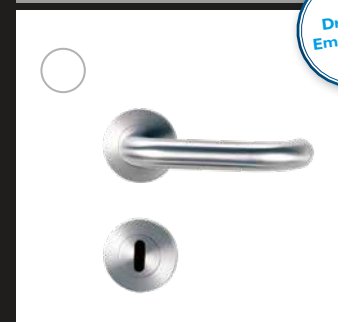

Drücker-
Empfehlung

Basic

CPL-Türen ★★ ★ plus 

Authentic Sand – Lebendigkeit pur

Authentic Sand fasziniert durch eine lebendige Holzoptik mit besonderer Haptik.

CPL-Oberfläche mit 3D-Oberflächenhaptik.



1

NT-DQ
Sand quer



2

NT-DA
Sand längs



3

NT-LA-DQ
Sand quer
Glas: Linus



4

NT-LA2-DA
Sand längs
Glas: Linus





Parkettböden 535 SB Kingston
E5814 Eiche creme geb. Villa

5



NT-LA4M-DQ
Sand quer
Glas: Sagi

6



NT-LA4S-DQ
Sand quer
Glas: Sagi

7



NT-LA10-DQ
Sand quer
Glas: Wood2-DA (31.1)

8



NT-LA11-DQ
Sand längs
Glas: Wood2-DQ (31.2)

Funktionen



Informationen auf S. 4

Türdetail



Oberfläche Authentic Sand



Türdrücker Madeira ER 45
Schraubrossette | Edelstahl matt

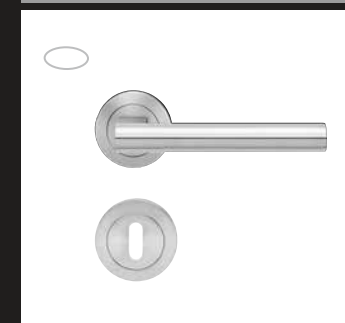

Basic

CPL-Türen ★★ ★ plus 

Authentic Grigio – für freie Wohnideen

Entspannte Wohnatmosphäre durch harmonische Gestaltung.

CPL-Oberfläche mit 3D-Oberflächenhaptik.

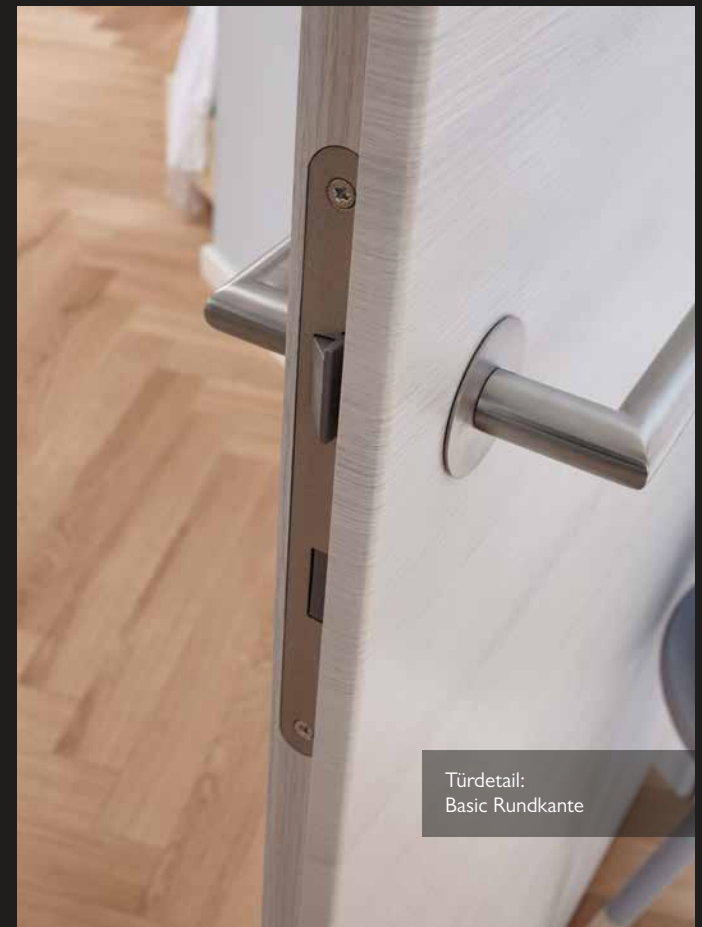

Türdetail:
Basic Rundkante



1

NT-DQ
Authentic Grigio quer



2

NT-DA
Authentic Grigio längs



3

NT-LA-DA
Authentic Grigio längs
Glas: Centro Laser-Veredelung



4 Türblatt Authentic Grigio quer
Türdrücker | Lucia Piatta S
Edelstahl matt



5 NT-LA-DQ
Authentic Grigio quer
Glas: Wood1-DA(30.1)



6 NT-LA2-DA
Authentic Grigio längs
Glas: Wood1-DQ(30.2)



7 NT-LA4M-DQ+SP10
Authentic Grigio quer
Glas: Wood2-DA(31.1)



8 NT-LA6-DA
Authentic Grigio längs
Glas: Wood1-DQ(30.2)



9 NT-LA10-DQ
Authentic Grigio quer
Glas: Wood1-DA(31.1)



10 NT-LA2-DA+SP10
Authentic Grigio längs
Glas: Wood1-DA(30.1)

Basic

CPL-Türen ★★ ★ plus 



Türdrücker Lucia Piatta S | Edelstahl matt



1

NT-LA4S-DQ
Authentic Grigio quer
Glas: Wood1-DA(30.1)



2

NT-LA4B-DA
Authentic Grigio längs
Glas: Wood1-DQ(30.2)



3

NT-LA-DQ+SP0
Authentic Grigio quer
Glas: Wood2-DA(31.1)



4

NT-LA-DA+SP4
Authentic Grigio längs
Glas: Wood2-DQ(31.2)



5

NT-LA2-DQ+SP4
Authentic Grigio quer
Glas: Wood1-DA(30.1)



6

NT-LA6-DA+SP0
Authentic Grigio quer
Glas: Wood2-DA(31.1)



Parkettböden Loft Vario I VE213
Wohnstoffe Mural 616 101, Calicanto 216 106



7

NT-LA6-DQ+SP4
Authentic Grigio quer
Glas: Wood1-DA(30.1)



8

NT-LA1 I-DA
Authentic Grigio quer
Glas: Wood2-DQ(31.2)



Parkettböden 140 PS Loft Vario
VE213 Eiche geb. Nature V4
Wohnstoffe Mural 616 101, Calicanto 216 106

CPL-Türen

Funktionen



Informationen auf S. 4

Türdetail



Oberfläche Authentic Grigio



längs (DA)



quer (DQ)

Türdrücker Lucia Platta S
Edelstahl matt

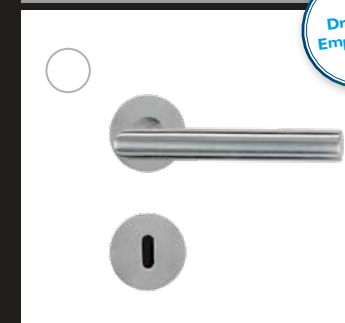

Drücker-
Empfehlung

Basic

CPL-Türen ★★ ★ plus 

Authentic Bianco – Dynamische Helligkeit

Die erfrischende Wohnatmosphäre sorgt mit klaren Impulsen für mehr Licht und direktes Wohlempfinden.

CPL-Oberfläche mit 3D-Oberflächenhaptik.



1

NT-DA
Authentic Bianco längs



2

NT-DQ
Authentic Bianco quer





Laminatböden Skyline | Normalziele
5597 Trendeiche beige V4
Wohnstoffe | Tulum 214161



3

NT-LA2-DA
Authentic Bianco längs
Glas: Sagi, Laser-Veredelung



4

NT-LA-DQ
Authentic Bianco quer
Glas: Wood1-DA(30.1)

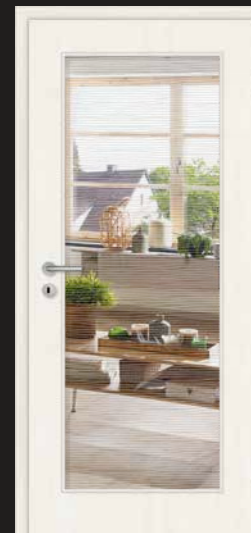

5

NT-LA2-DA
Authentic Bianco längs
Glas: Wood1-DQ(30.2)



6

NT-LA2-DA+SP10
Authentic Bianco längs
Glas: Wood1-DA(30.1)



7

NT-LA4S-DQ
Authentic Bianco quer
Glas: Wood1-DA(30.1)



8

NT-LA4B-DA
Authentic Bianco längs
Glas: Wood1-DQ(30.2)

Funktionen



Informationen auf S. 4

Türdetail



Oberfläche Authentic Bianco

längs (DA)

quer (DQ)

Türdrücker Lucia Piatta S Quattro
Edelstahl matt

Drücker-
Empfehlung



Basic

Lisenen-CPL-Türen ★★ ★ plus 

Authentic Eiche – Klassik trifft Moderne

Starke Akzente durch klassische Oberfläche plus modernes Design.

CPL-Oberfläche mit 3D-Oberflächenhaptik.



1

C750
Authentic Eiche quer



2

C832
Authentic Eiche längs



3

C832-LA4M
Authentic Eiche längs
Glas: Linus Siebdruck-Verfahren



4

C730
Authentic Eiche quer



5

C830-LA4M
Authentic Eiche längs
Glas: Wood1-DA(30.1)



6

C732
Authentic Eiche quer

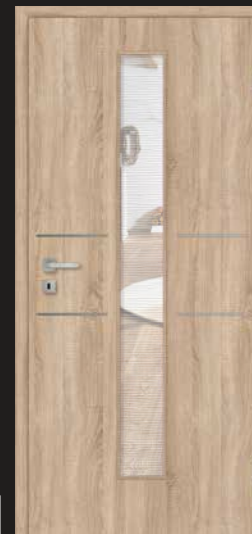

7

C832-LA4M
Authentic Eiche längs
Glas: Wood2-DQ(31.2)



8

C734
Authentic Eiche quer





Naturholzböden 500 Ativo X3 | AE569 Eiche honig geb. Villa V4
 Teppichböden Vision | Bari 38
 Spalholz Altholz

9



C834-LA4S
 Authentic Eiche längs
 Glas: Wood2-DA(31.1)

10



C731
 Authentic Eiche quer

11



C831
 Authentic Eiche längs

12



C851
 Authentic Eiche längs

Funktionen



Informationen auf S. 4

Türdetail



Oberfläche Authentic Eiche



längs (DA)

quer (DQ)

Türdrücker Arica Quattro
 Klipprosette | Edelstahl matt / poliert

Drücker-
 Empfehlung





Parkettböden 535 LD Calgary
E1018 Eiche silver geb. V2

Basic

CPL-Türen ★★☆☆

Weißlack – Träume in Weiß

Weißer Türen verleihen dem Raum Größe und Offenheit. Dabei ähnelt die CPL-Oberfläche der von lackierten Türen. Erhältlich in RAL 9010 sowie in RAL 9016.



1

NT-DA
Weißlack



2

NT-LA-DA
Weißlack
Glas: Wood1-DA(30.1)



3

NT-LA2-DA
Weißlack
Glas: Wood1-DQ(30.2)

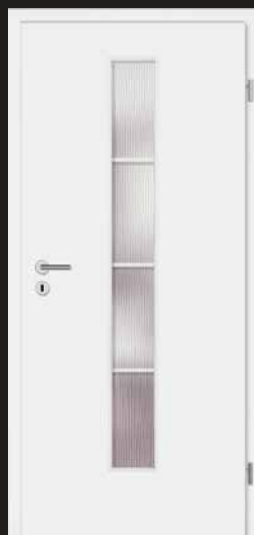

4

NT-LA4M-DA+SP10
Weißlack
Glas: Wood2-DA(31.1)

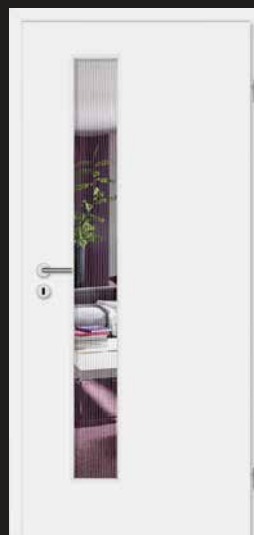

5

NT-LA4S-DA
Weißlack
Glas: Wood1-DA(30.1)

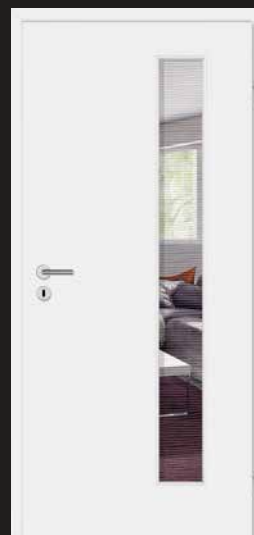

6

NT-LA4B-DA
Weißlack
Glas: Wood1-DQ(30.2)



7

NT-LA-DA+SP4
Weißlack
Glas: Wood2-DQ(31.2)



8

NT-LA2-DA+SP4
Weißlack
Glas: Wood1-DA(30.1)

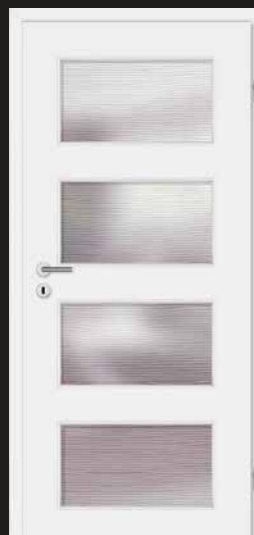

9

NT-LA11-DA
Weißlack
Glas: Wood3-DQ(31.2)

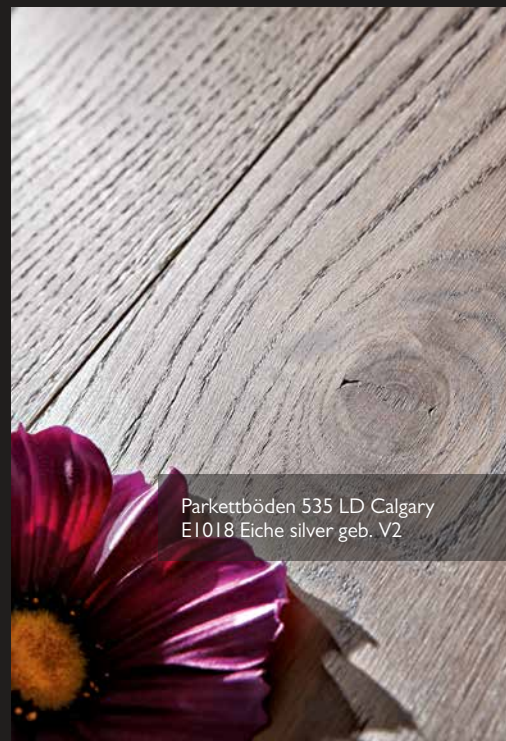

Parkettböden 535 LD Calgary
E1018 Eiche silver geb. V2

Funktionen



Informationen auf S. 4

Türdetail

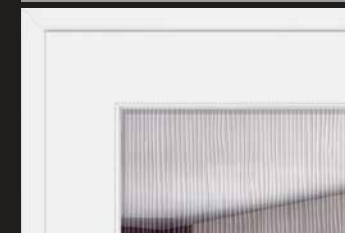

Oberflächen

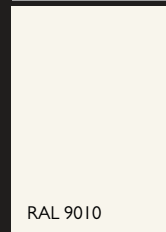

RAL 9010

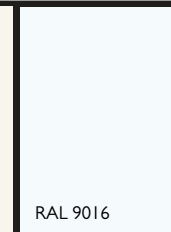

RAL 9016

Türdrücker Christina Quattro
Edelstahl matt poliert



JOKA Basic

Konventionelle Türenkantenoptik

JOKA Türen Basic sind mit der herkömmlichen Rundkante an Türblatt und Türzarge versehen. Sie sind erhältlich in edler sowie robuster Beständigkeit, mit einer kratzfesten CPL-Oberfläche. Idealer Spielraum für Ihre Fantasien – Dekorvielfalt pur!

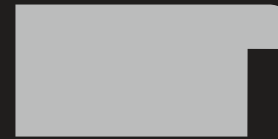

Türkante Basic Rundkante

G-TEC®

Diese supermatten Flächen sind lichtecht, weniger kratzempfindlich und mit einer Antifingerprint-Beschichtung versehen. Die Tür hat eine kleine Rundkante.

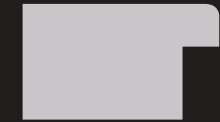

Türzarge (KRI)
Kleine Rundkante

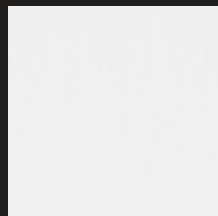

Weißlack ähnl. RAL 9010

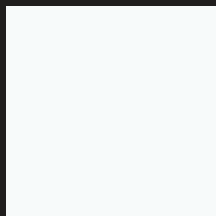

Weißlack ähnl. RAL 9016

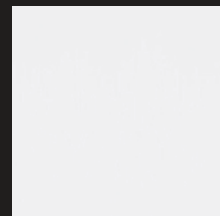

Weiß Miniperl

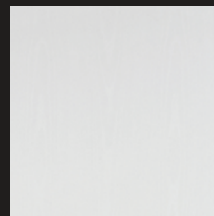

Struktur Premium, weiß

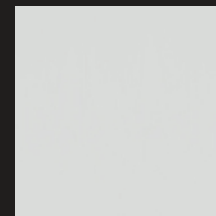

Grau Premium



Graphitgrau



Eiche Premium, längs



Buche exklusiv, längs

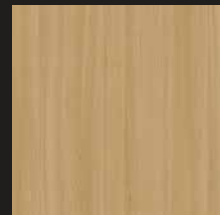

Natura Buche, längs

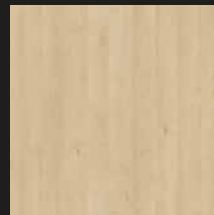

Natura Ahorn, längs

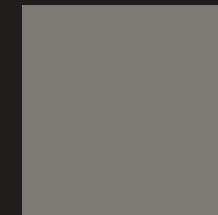

Staubgrau



Originalmuster in unserer CPL Basic Musterkarte



Seidengrau

3D Oberflächen

Unsere Authentic-Oberflächen können Sie jetzt auch fühlen! Sieht aus wie Furnier, fühlt sich an wie Echtholz und ist dabei besonders robust, farbecht und pflegeleicht.

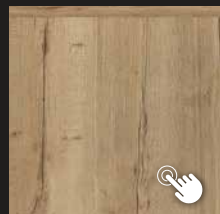

Authentic Risseiche, längs

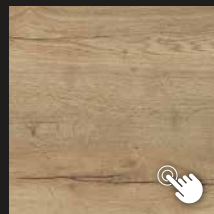

Authentic Risseiche, quer

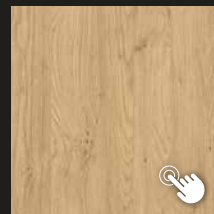

Authentic Asteiche, längs

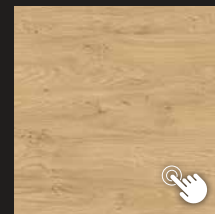

Authentic Asteiche, quer

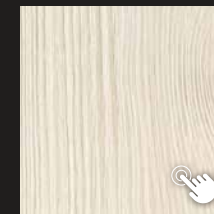

Authentic Perl, längs



Authentic Perl, quer

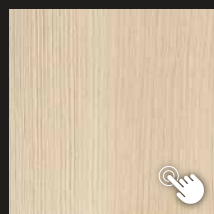

Authentic Sand, längs

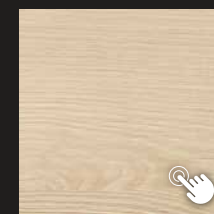

Authentic Sand, quer

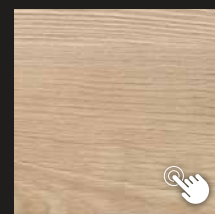

Authentic Achat, quer

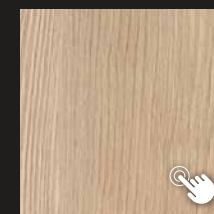

Authentic Achat, längs

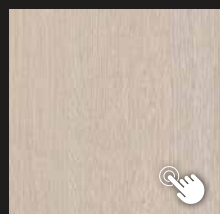

Authentic Akazie, längs

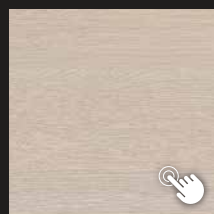

Authentic Akazie, quer

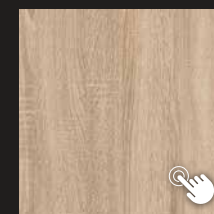

Authentic Eiche, längs

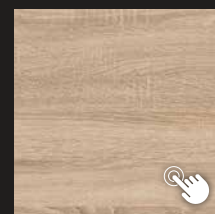

Authentic Eiche, quer

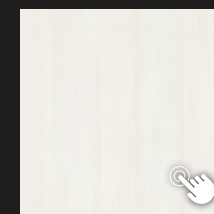

Authentic Bianco, längs

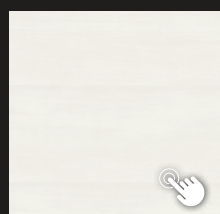

Authentic Bianco, quer

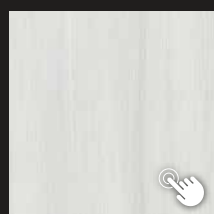

Authentic Grigio, längs

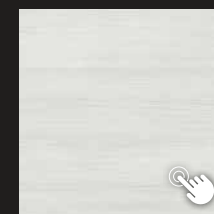

Authentic Grigio, quer

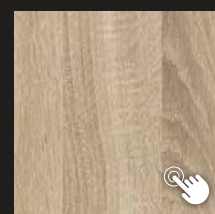

Eiche sägerau, längs



Türdrücker Lucia Piatta S | Flachrosette
Edelstahl matt

Premium

CPL-Türen ★★ ★ plus 

Asteiche – der Trendsetter

Markante und rustikale Oberflächen in Eiche erfreuen sich mehr denn je großer Beliebtheit.

Spüren Sie die neuen JOKA Oberflächen mit Echtholz-Strukturcharakter, ähnlich wie eine gebürstete Oberfläche nur mit den besonderen Eigenschaften einer CPL-Oberfläche.

Abgerundet werden Tür und Zarge mit der JOKA Premium Design-Kante mit 1,5 mm Kantenradius.



 Tür CPL Eiche astig längs
Türdrücker Madeira EPL 45 Q | Flachrosette
Naturdesignböden 633 | 267 Old Patch



Detail: Designkante 1,5 mm





2 Tür CPL Eiche, astig quer
Türdrücker Tasmania EPL 31 Q | Flachrosette
Naturdesignböden 633 | 267 Old Patch



Detail: Tasmania EPL 31 Q | Flachrosette eckig
Edelstahl matt



Detail: Tasmania EPL 31 | Flachrosette rund
Edelstahl matt



Detail: Madeira EPL45 Q | Flachrosette eckig
Edelstahl matt



Detail: Madeira EPL45 | Flachrosette rund
Edelstahl matt

Funktionen



Informationen auf S. 4

Türdetail



Oberfläche Eiche astig

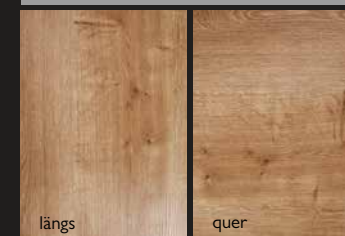

Türdrücker Tasmania EPL 31
Flachrosette rund | Edelstahl matt

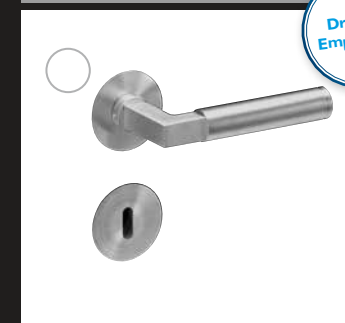

Drücker-
Empfehlung



1 Türblatt CPL Asteiche grau quer
Türdrücker Crystal Smart2lock | Schraubrossette
Edelstahl matt | Naturdesignböden 833
Xplora 8566 Oak graphite V4



2 Türblatt CPL Asteiche grau längs
Türdrücker Crystal Smart2lock | Schraubrossette
Edelstahl matt | Naturdesignböden 833
Xplora 8566 Oak graphite V4

Premium

CPL-Türen ★★ ★ plus 

Glatte Türen in modernen Oberflächen sind zurückhaltende Begleiter im Alltag, die auf zeitgemäße Art das persönliche Wohnkonzept unterstreichen



Türdetail:
Innovative Designkante

Premium

CPL-Türen ★★★

Risseiche, Kernbuche hell & Pinie Silver

Es ist die Summe an Details, die dem Zuhause das gewisse Etwas verleiht. Türen werden für die Gesamtwirkung eines Raumes oft unterschätzt. Dabei ist jede Tür ein Anfang – und ein Abschluss.



3 Türblatt CPL Risseiche längs



4 Normtür CPL Kernbuche hell



5 Normtür CPL Pinie Silver

Funktionen



Informationen auf S. 4

Oberflächen



Oberfläche Asteiche grau Struktur



Türdrücker Crystal
SMART2LOCK | Edelstahl matt

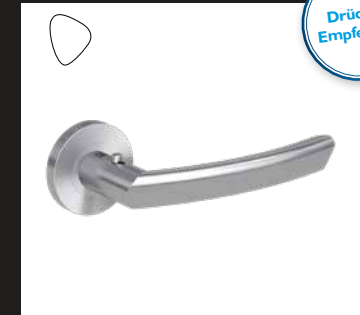

Premium

CPL-Türen ★★ ★ plus 

Elegante Holzoptik – weiß mit 3D-Struktur

Ob in Küche, Bad oder Kinderzimmer, zeitgemäße Holzoptiken begeistern mit Lebendigkeit im Look – in quer oder längs laufender Ausführung. Das Besondere an der CPL-Oberfläche mit 3D Sofftouch ist die fühlbare Struktur. Mit der Designkante erhalten Sie ein innovatives und exklusives Produkt. Und das nicht nur am Türblatt sondern ebenfalls an der Türzarge.



 Türblatt Weiß Struktur, längs
Türdrücker Rhodos ER28 | Edelstahl matt



Detail: Türdrücker Rhodos ER28 Komfort | Schraubrosette | Edelstahl matt
WC Schließvariante ohne Rosette





Detail: Türdrücker Rhodos ER28 Komfort Edelstahl matt | WC Schließvariante ohne Rosette



Designkante

Funktionen



Informationen auf S. 4

Türdetail

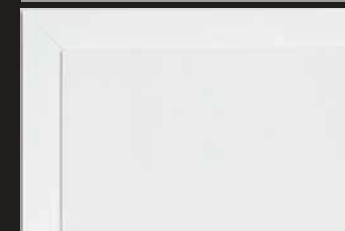

Oberfläche Weiß Struktur



Türdrücker Rhodos ER28 Komfort Schraubrosette | Edelstahl matt

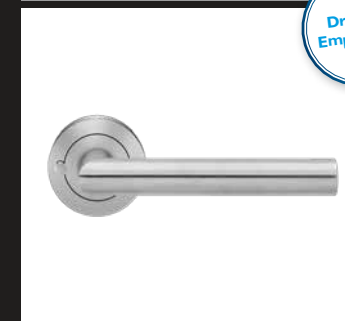

2 Türblatt Weiß Struktur, quer Türdrücker Rhodos ER28 Komfort Schraubrosette | Edelstahl matt



Teppichböden Elegance | Sinfonie 97

Premium

CPL-Türen ★★★^{plus} | ähnlich Mattlack 🏠

Noce – Individualität zählt

Mattlackoberflächen erfreuen sich zunehmender Beliebtheit. Erleben Sie unsere besondere Eigenschaften von CPL und dem Gefühl einer Mattlackoberfläche – natürlich mit Designkante mit 1,5 mm Radius. Sie sind individuell abstimmbare auf die Ästhetik und Funktion eines Raumes. Lichtausschnitte setzen dabei exklusive Akzente und zaubern mehr Licht ins Innere.



1

LA1 | Noce matt, längs
Glas: klar

2

LA19 | Noce matt, längs
Glas: klar

3

LA3 | Noce matt, längs
Glas: klar



4 Türblatt Noce matt, längs | Zarge 70 mm
Türdrücker Graph | eckige Rosette | Samtgrau
Parkettböden 545 LDX Calgary
E7479 Eiche lava strukturiert barrique V4

Premium

CPL-Türen ★★★^{plus} | ähnlich Mattlack 🏠



Kantendetail JOKA Premium | Radius 1,5 mm

Lichtausschnitt-Türen

Das neue Wohnen begeistert mit individuellen Lösungen, abgestimmt auf die Ästhetik und Funktion eines Raumes. Lichtausschnitte setzen dabei exklusive Akzente und ermöglichen Einblicke oder zaubern mehr Licht ins Innere. Betont wohnlich und einladend, unterstreichen Lichtausschnitt-Türen den persönlichen Einrichtungsstil auf das Eleganteste.

Die Lichtausschnittvarianten sind exemplarisch für die Produktlinie Premium und sind in weiteren Oberflächen dieser Serie erhältlich.



1

LA4 | Noce matt, längs
Glas: klar



2

LA5 | Noce matt, längs
Glas: klar



3

LA11 | Noce matt, längs
Glas :klar

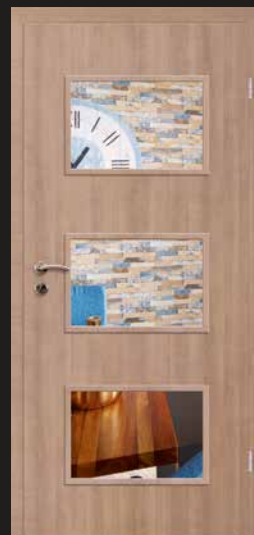

4

LA16 | Noce matt, längs
Glas: klar



5

LA17 | Noce matt, längs
Glas: klar



6

LA32 | Noce matt, längs
Glas: klar

Funktionen



Informationen auf S. 4

Türdetail



Oberfläche Noce, matt | ähnlich
Mattlack

längs

Türdrücker Graph | Schraubrossette eckig
Samtgrau

Drücker-
Empfehlung



Kantendetail JOKA Premium | Längsoptik
Türdrücker Graph | eckige Rosette | Neu: Nur in Samtgrau



7

LA33 | Noce matt, längs
Glas: klar



8

LA34 | Noce matt, längs
Glas: klar



9

LA42 | Noce matt, längs
Glas: klar

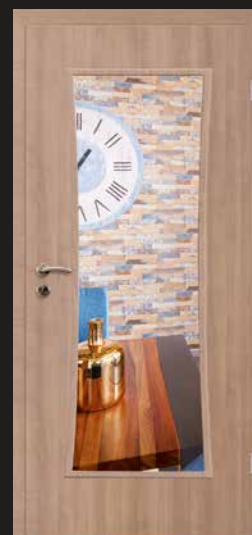

10

LA43 | Noce matt, längs
Glas: klar

Premium

CPL-Türen ★★ ★ plus 

Akazie – das neue Ahorn

Ahorn war gestern – Akazie ist heute! Die Akazie verleiht jedem Raum durch ihren warmen Farbton eine angenehme Atmosphäre. Türen in CPL-Akazie 3D mit der fühlbaren Oberflächenstruktur erhalten Sie als glatte Tür in Längs- und Queroptik.

CPL-Oberfläche mit 3D-Oberflächenhaptik.



1 Türblatt Akazie Struktur längs
Türdrücker Minimal Modern | Rundrosette
Parkettböden I40 PS Loft Maxi
MZ113 Akazie geb. Nature V4 Öl



2 LA1
Akazie Struktur längs
Glas: klar



3 LA4
Akazie Struktur längs
Glas: klar

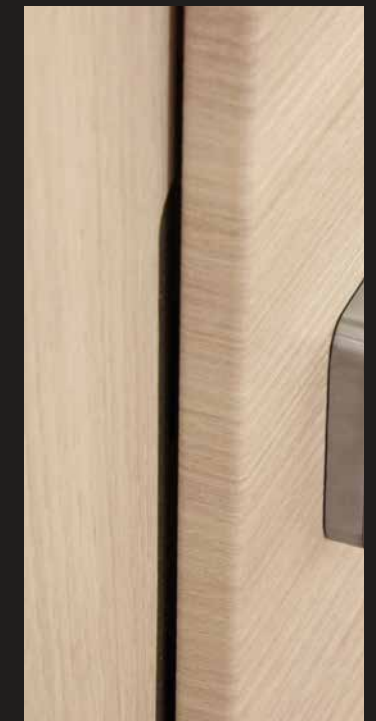

Kantendetail JOKA Premium
1,5 mm Radius

Premium

CPL-Türen ★★ ★ plus 

Pinie weiß – Dynamische Helligkeit

Helle und dezente Farbtöne verleihen dem Raum Leichtigkeit und Eleganz. Türen in CPL Pinie weiß erhalten Sie als glatte Tür oder als klassische Rahmentür. Das Besondere an der CPL-Oberfläche mit 3D Sofftouch ist die fühlbare Struktur. Mit der Designkante erhalten Sie ein innovatives und exklusives Produkt. Und das nicht nur am Türblatt sondern ebenfalls an der Türzarge.



Türblatt Pinie weiß Struktur längs
Türdrücker Lena Pro | Schraubrosette | Edelstahl matt
Parkettböden 545 LDX Calgary
E7465 Eiche honey strukt. V4

CPL-Türen

Funktionen



Informationen auf S. 4

Oberfläche Akazie



Oberfläche Pinie weiß Struktur



Türdrücker Lena Pro | Schraubrosette
Edelstahl matt | ø 21 mm

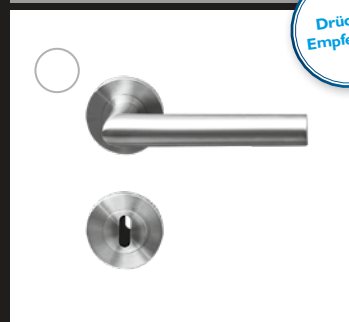

Premium

CPL-Türen ★★★

Weißlack – Unbeschwertes Lebensgefühl

Jedes Haus hat seinen eigenen Charakter. Für die verschiedenen architektonischen Situationen und Anforderungen haben wir passende Ausstattungsvarianten zur Auswahl. CPL Weißlack erhalten Sie mit der 1,5 mm Designkante in den Oberflächen ähnlich RAL 9016 und 9010.



Detail: Türdrücker | Rhodos ER 28 | Schraubrossette Edelstahl matt

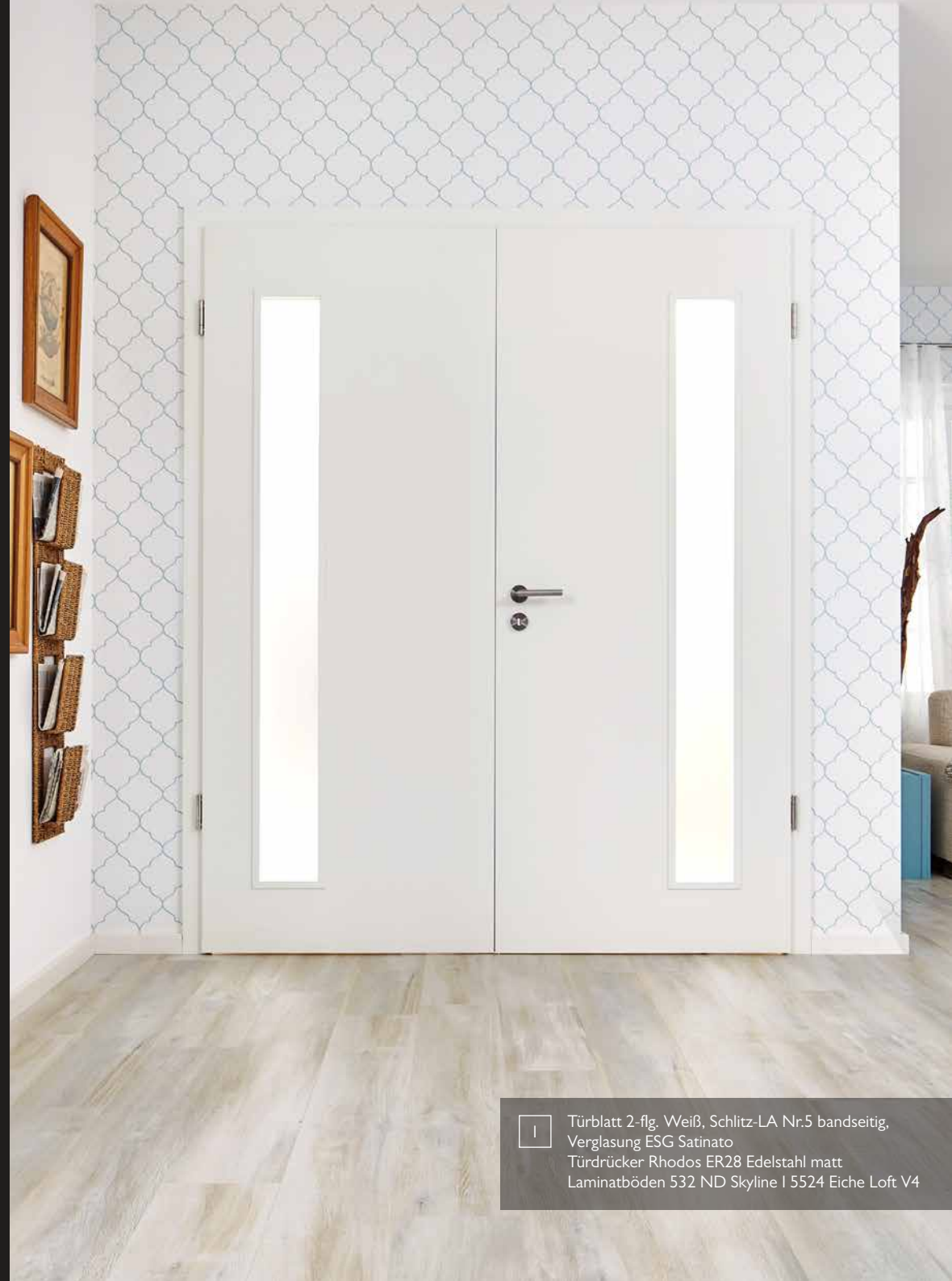

1 Türblatt 2-flg. Weiß, Schlitz-LA Nr.5 bandseitig,
Verglasung ESG Satinato
Türdrücker Rhodos ER28 Edelstahl matt
Laminatböden 532 ND Skyline | 5524 Eiche Loft V4



Detail: Schlitz-LA und 3-teiliges Türband



2

LA1 | Weiß
Glas: klar



3

LA19 | Weiß
Glas: klar



4

LA3 | Weiß | schlossseitig
Glas: klar



Detail: Kantenriegel



5

LA4 | Weiß | mittig
Glas: klar

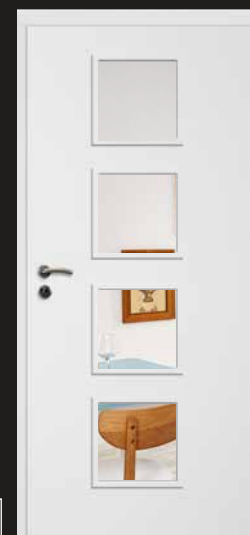

6

LA17 | Weiß
Glas: klar

Funktionen



Informationen auf S. 4

Türdetail JOKA Premium | Radius
1,5 mm an Türblatt und Zarge



Oberfläche Weiß

RAL 9010
Reinweiß

RAL 9016
Verkehrsweiß

Türdrücker Rhodos ER 28 | Schraub-
rosette | Edelstahl matt | ø 18 mm

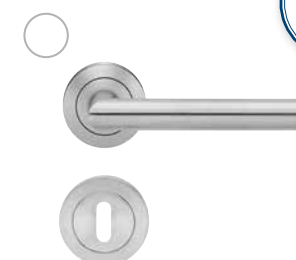

Drücker-
Empfehlung

Lisenen Premium

CPL-Türen ★★★

Weiß – Unbeschwertes Lebensgefühl

Jedes Haus hat seinen eigenen Charakter. Für die verschiedenen architektonischen Situationen und Anforderungen haben wir passende Ausstattungsvarianten zur Auswahl. CPL Weißlack erhalten Sie mit der 1,5 mm Designkante in den Oberflächen ähnlich RAL 9016 und 9010.



Türblatt Lisene 1 | CPL Weißlack
Zarge P 70



1

Lisene 1
Weiß



2

Lisene 2
Weiß



3

Lisene 3
Weiß



4

Lisene 4
Weiß



5

Lisene 5
Weiß



6

Lisene 6
Weiß



7

Lisene 7
Weiß

8

Lisene 9
Weiß

9

Lisene 10
Weiß

10

Lisene 11
Weiß

11

Lisene 12
Weiß

12

Lisene 1 LA 4
Weiß Glas matt

13

Lisene 2 LA 4
Glas weiß matt

14

Lisene 3 LA 4
Weiß Glas matt

15

Lisene 4 LA 4
Weiß Glas matt

16

Lisene 5 LA 4
Weiß Glas matt

17

Lisene 7 LA 4
Weiß Glas matt

18

Lisene 11 LA 4
Weiß Glas matt

Premium Oberflächen

Das klare Türkantenprofil

JOKA Premium Türen bilden mit nur 1,5 mm Türkantenradius die Optik von „eckigen Türen“ verbunden mit den Vorteilen einer konventionellen Rundkante. Die Oberflächenbeschichtung läuft nahtlos um die Kanten des Türblatts und der Zarge. Dank eines innovativen Verfahrens sind Schatten- und Schmutzkanten, die den hochwertigen und modernen Gesamteindruck stören können, nun endlich passé.



Parkettböden 140 PS Loft Maxi
MZ113 Akazie geb. Nature V4 Öl
Wohnstoffe Movida 215 271

Konventionelle Oberflächen



Akazie, längs



Pinie silver, längs

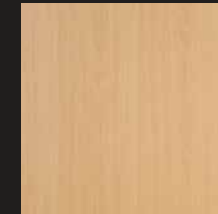

Buche, längs



Ahorn, längs

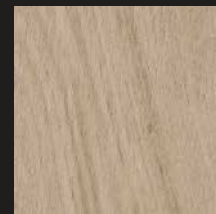

Risseiche, längs



Kernbuche hell, längs

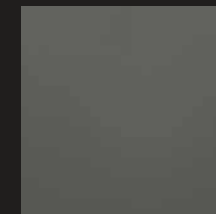

Anthrazit

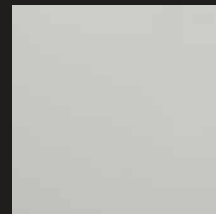

Uni grau, ähnl. RAL 7035

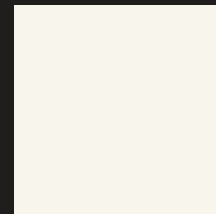

Weißlack, ähnl. RAL 9010

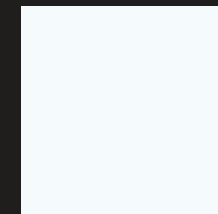

Weißlack, ähnl. RAL 9016

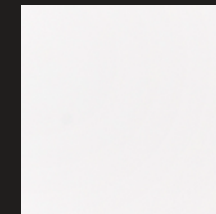

Weißlack, ähnl. RAL 9003



Türzarge Premium P70
Bekleidung 70 mm



Türzarge Premium P60
Bekleidung 60 mm



Türzarge Premium P80
Bekleidung 80 mm

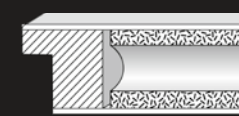

Türkante Premium R1,5

Aufgrund von produktionstechnischen Gründen kann es sein, dass Oberflächen in 2021 nicht mehr lieferbar sind. Dies ist zum jetzigen Stand nicht feststellbar. Bitte sprechen Sie uns im Bedarfsfall an.

Oberflächen

Unsere Authentic-Oberflächen können Sie jetzt auch fühlen! Sieht aus wie Furnier, fühlt sich an wie Echtholz und ist dabei besonders robust, farbecht und pflegeleicht.

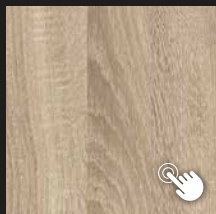

Eiche sägerau, längs

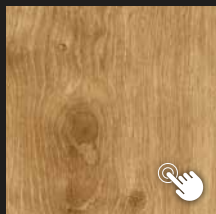

Asteiche, längs

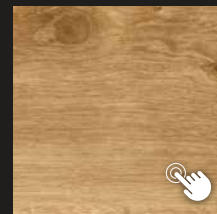

Asteiche, quer

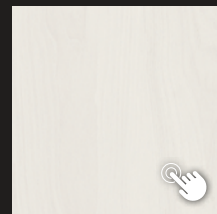

Weiß Struktur, längs

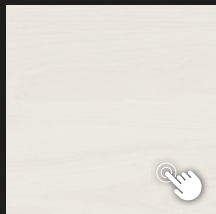

Weiß Strukt, quer

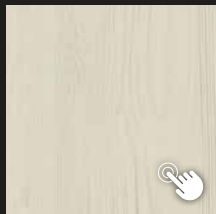

Pinie weiß Struktur, längs

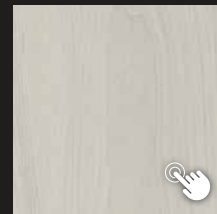

Eiche weiß Struktur, längs

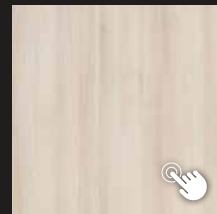

Akazie Struktur, längs

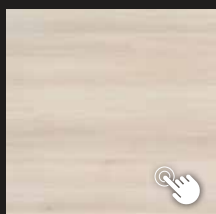

Akazie Struktur, quer



Asteiche grau, längs



Asteiche grau, quer

Ähnlich Mattlack

Einzigartige Oberflächenstruktur mit dem Charme eines „mattlackierten Edelholzes“.

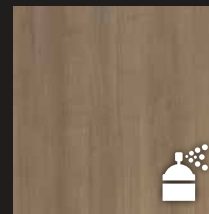

Noce, längs



Originalmuster in unserer
CPL Premium Musterkarte

GLASTÜREN

ZEITLOSE ELEGANZ



für alle
bearbeiteten
JOKA®
Glastüren

JOKA Glastüren werden serienmäßig und ohne Aufpreis ab Werk mit einer PREMIO-Beschichtung versehen, die dafür sorgt, dass Ihre Tür vor Verschmutzungen aller Art geschützt ist.

INDIVIDUELL PURISTISCH TRANSPARENT **RUHIG** SCHNÖRKELOS
SORGLOS **LICHTDURCHFLUTET** IDEALISTISCH ELEGANT LEICHT
UNAUFDRINGLICH UNKOMPLIZIERT MODERN KONSEQUENT OFFEN
OPTIMISTISCH **GROSSZÜGIG** SINNE **ENTSPANNT** GERADLINIG

Keramischer Digitaldruck

Mattierung auf Matt

Cubus

Lines



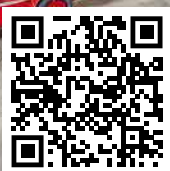

Erleben Sie die Glastüren
BLACK|LINE im Video

Schiebetürsystem Comfort 120 | Griffleiste Slim 400 | Schwarz
Glastür Cubus 3 Blackline Extra-Weiß | Motiv mattschwarz
keramischer Digitaldruck | Naturdesignböden 833 Xplora 8727
Slate pur | Tapeten Variano Wall 1009

Glastüren BLACK|LINE

Mattierung  | ★★★★★ | ★★★★★ | **S** | **W** | **LG** | **DG**

Die klassische Art der Glasveredelung ist die Mattierung.

Durch das Sandstrahlen einer Glastür mit einem feinen Korn entsteht eine mattierte Fläche ohne wesentlichen Lichtverlust. Durch eine Spezialfolie kann die Glastür individuell gestaltet werden. Ihrer Fantasie sind dabei keine Grenzen gesetzt, ob Sie detaillierte Motive, Logos, Schriftzüge oder Designs wünschen.



Wie der Griff funktioniert, sehen Sie im Video

Ganzglastür Lines | Glas Light Grey klar, Motiv matt
Türzarge PZ 14 Weißlack 9016 | Glasbeschlag Puro Small | Edelstahl matt
Naturdesignböden 833 Xplora 8538 Oak snow



1 Lines 2 | Standardglas
Motiv mattiert
(Streifenbreite 7 mm)

2 Float | Weißglas klar

3 Float | Weißglas
Vollflächig mattiert

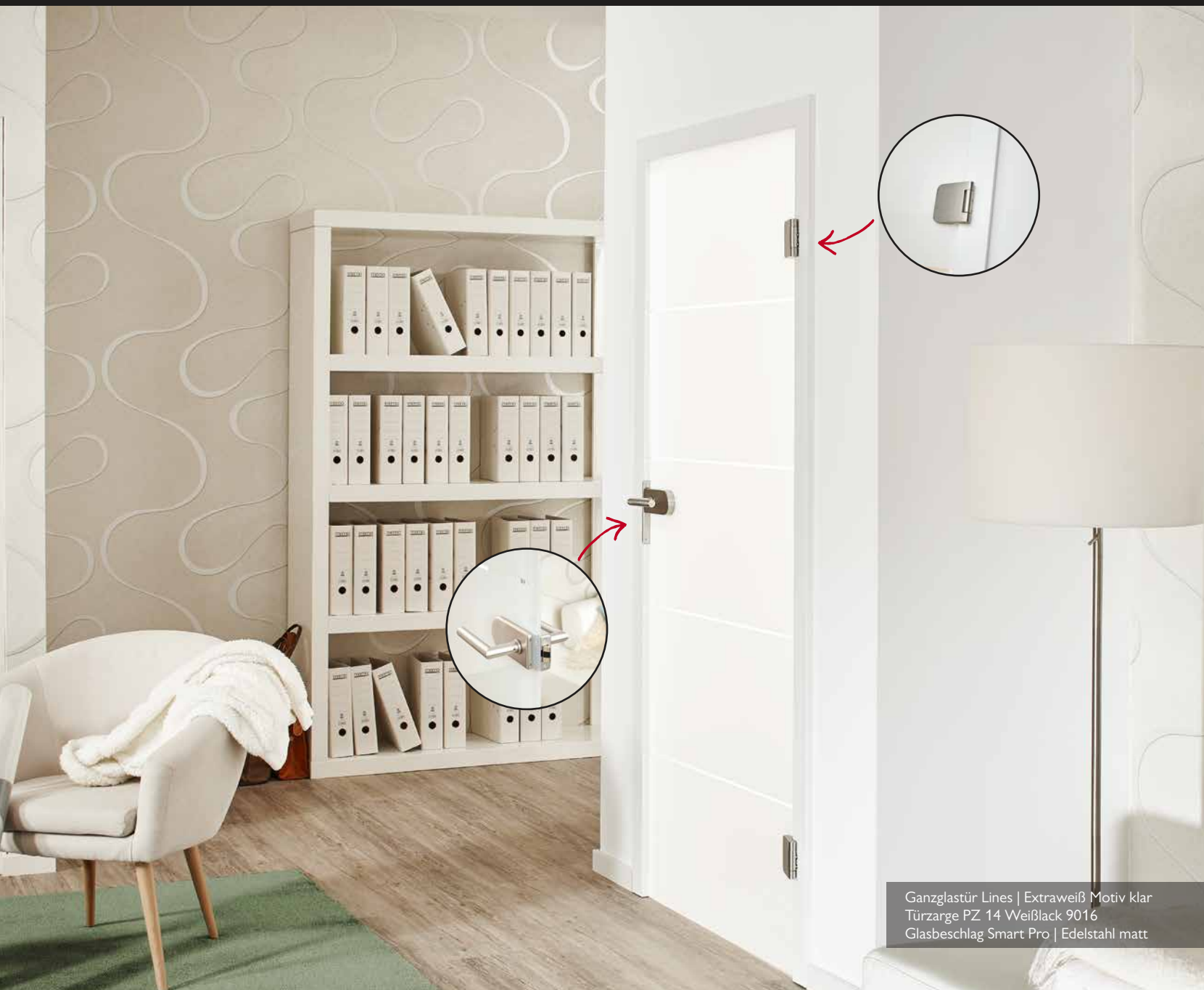

Oberflächeneigenschaften



Informationen auf S. 9

Zargendetail Umrüstschieblech



Stilbuch Glastüren

Das komplette Sortiment finden Sie im Stilbuch Glastüren. Verschiedene Veredelungsarten und Glasmattierungen sowie eine große Vielfalt an Motiven lassen keinen Wunsch offen.

Ganzglastür Lines | Extraweiß Motiv klar
Türzarge PZ 14 Weißlack 9016
Glasbeschlag Smart Pro | Edelstahl matt



Glastüren

Mattierung  | ★★★★★ | ★★★★★ |  |  | 

Effektiv – für das gewisse Etwas

Entdecken Sie die Welt von JOKA BLACKLINE: Glastüren in matt schwarzem keramischem Digitaldruck. Glastüren in einem neuen Look. Effektiv mit detaillierten Nuancen setzt diese Ganzglastür einen klaren und zurückhaltenden Akzent in Ihrem modernen Zuhause.

Erleben Sie die Glastüren
BLACK|LINE im Video



1 Ortello Blackline | Weißglas klar
Motiv mattschwarz | keramischer
Digitaldruck | Tüorzarge Weißlack



2 Twice Blackline | Weißglas klar
Motiv mattschwarz | keramischer
Digitaldruck | Tüorzarge Weißlack



3 Struktura | Weißglas klar
Motiv mattschwarz | keramischer
Digitaldruck | Tüorzarge Weißlack



4 Schiebetür Ortello | Weißglas klar | Motiv mattschwarz
Schiebetürbeschlag Comfort 120 | Griffmuschel Puro schwarz
Naturdesignböden 833 Xplora 8727 Slate pur
Tapeten Variano Wall 1009



5 Cubus 1 Blackline | Weißglas klar
Motiv mattschwarz | keramischer
Digitaldruck | Türzarge Weißlack

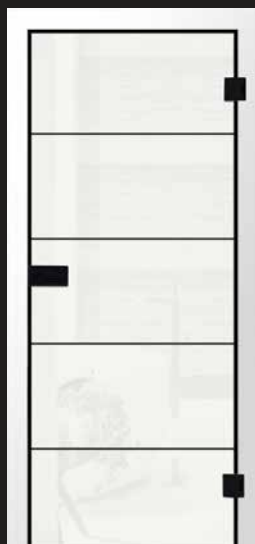

6 Cubus 1 Blackline | Extraweiß
Motiv mattschwarz | keramischer
Digitaldruck | Türzarge Weißlack



7 Cubus 1 Blackline | Light Grey
Motiv mattschwarz | keramischer
Digitaldruck | Türzarge Weißlack



8 Lines Blackline | Weißglas klar
Motiv mattschwarz | keramischer
Digitaldruck | Türzarge Weißlack



9 Lines Blackline | Extraweiß
Motiv mattschwarz | keramischer
Digitaldruck | Türzarge Weißlack

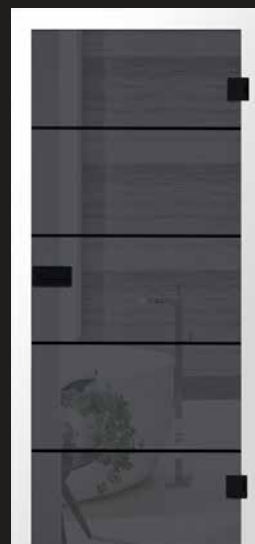

10 Lines Blackline | Light Grey
Motiv mattschwarz | keramischer
Digitaldruck | Türzarge Weißlack



11 Ganzglastür Cubus 1 Extra weiß | Motiv matt schwarz
Türzarge Weißlack 9016 | Ganzglastürbeschlag Puro Pro
Griff Lena | Schwarz | Naturdesignböden 833 Xplora
8538 Oak snow | Tapeten Atmosphäre | Nr. 19221

GLASBESCHLÄGE

MIT LICHT GEZEICHNET

*OFFENER RAUM BLICKFANG NATÜRLICHES LICHT STILISTISCHE EINHEIT
PERFEKTE ERGÄNZUNG VOLLENDETE FORMSPRACHE ALLES IN EINER OPTIK
HOCHWERTIGE OBERFLÄCHENVERARBEITUNG KOMPLETT UND VARIABEL
PERFEKTION IN TECHNIK UND DESIGN ZEITLOS UND ELEGANT*

PURO SMALL

PURO PRO

PURO Blackline

SMART PRO

ASKARA





Glastur Twice Blackline Weiglas klar | Motiv mattschwarz | keramischer Digitaldruck
Glasbeschlag Puro Small | Griff Lena schwarz | Naturdesignboden 833 Xplora 8538 Oak snow

PURO PRO

Klar, streng und souverän

Der Beschlag zeichnet sich durch Flüsterfalle, eine individuell verstellbare Druckkraftverstellung sowie eine V-Nuss aus. Durch diese Neuheit können Sie die Drückerneigung um +/- 3° verstellen. Passend dazu erhalten Sie natürlich einen Türdrücker für Ihre Holztür aus unserem Sortiment.

In matt gebürstetem Edelstahl kommt der hochwertige Stahl besonders authentisch zur Geltung.



1 **PURO PRO** ★ ★ ★ ★

SCHLOSSKASTEN PURO PRO | Edelstahl matt + Griff Oregon matt



2

PURO PRO + Griff Oregon matt/poliert



3

PURO PRO + Griff Lena



4

PURO PRO + Griff Oregon matt



5

PURO PRO WC + Griff Lena



6

PURO PRO + Griff Savia



PURO PRO + Griff Lorita matt



PURO PRO + Griff Rio Steel matt



PURO PRO + Griff Madeira matt



PURO PRO + Griff Madeira Leder schwarz



PURO PRO + Griff Madeira Leder dunkelbraun



PURO PRO + Griff Madeira Leder dunkelbraun

Komplett und variabel

Selbstverständlich gibt es zu PURO die passenden 3-tlg. Bänder in Edelstahl matt. Ein mit klassischem Zimmerschlüssel (BB) abschließbarer Schlosskasten und eine WC-Variante für das Bad vervollständigen die Produktfamilie. Für 2-flügelige Glastüren benötigen Sie einen Gegenkasten, den es für PURO ebenfalls im selben Design gibt.



PZ Zylinder

WC Knaufzylinder
in Edelstahloptik

SMART PRO

Der Schlosskasten, der „alles“ hat

Gerade schlichte Linien und eine weiche, fließende Rundung. Er nimmt sich dezent zurück und präsentiert den Griff Ihrer Wahl in seiner schönsten Form. SMART PRO ist in der Oberfläche Edelstahl matt erhältlich. Der Beschlag zeichnet sich durch Flüster-falle, eine individuell verstellbare Druckkraftverstellung sowie eine V-Nuss aus. Durch diese Neuheit können Sie die Drückerneigung um $\pm 3^\circ$ verstellen. Passend dazu erhalten Sie natürlich einen Türdrücker für Ihre Holztür aus unserem Sortiment.

1 Türblatt Weißglas | Extra Weiß | Lines: Motiv klar
Fläche mattiert | Streifenbreite 7 mm
Glasbeschlag SMART PRO | Griff Lena | Edelstahl matt



2

SMART PRO + Griff Lena



3

SMART PRO + Griff Oregon matt/poliert



4

SMART PRO WC + Griff Lena



5

SMART PRO + Griff Oregon matt

Komplett und variabel



6

SMART PRO + Griff Savia



7

SMART PRO + Griff Madeira Leder dunkelbraun



8

SMART PRO + Griff Lorita



9

SMART PRO + Griff Madeira Leder schwarz



10

SMART PRO + Griff Rio Steel matt



11

SMART PRO + Griff Madeira matt

PURO PRO - Blackline

Die ideale Ergänzung - unser bewährter Glastürbeschlag PURO PRO ist ab sofort auch in Schwarz erhältlich. Der Beschlag zeichnet sich durch Flüsterfalle, eine individuell verstellbare Druckkraftverstellung sowie eine verstellbare Nuss aus. Durch diese Neuheit können Sie die Drückerneigung um +/- 3° verstellen.

Vorteile

- Neu jetzt auch in Schwarz erhältlich
- inklusive Griffpaar
- Flüsterfalle
- einstellbare Federkraft
- einstellbare Drückerneigung
- werksseitig auf über 200.000 tsd. Zyklen getestet



Unverschießbar



BB-Schließung



WC-Schließung



PZ-Schließung



Gegenkasten



3-tlg. Türband

Die perfekte Kombination



Detail Blende Schwarz | Comfort 120



Griffmuschel Circo | Schwarz

PURO PRO Glastürbeschlag | Griff Lena | Schwarz

PURO SMALL

Unseren Glstürschlosskasten PURO SMALL ist 20 - 30 % kleiner als herkömmliche Beschläge und ultraflach. Das minimalistische Design passt sich an die Glstür an und fügt sich in ein modernes Raumbild. Den Beschlag erhalten Sie in Schwarz und Edelstahl matt. Zu dem Glstürschloss erhalten Sie passend unseren Griff LENA PRO in beiden Farben.

Oberflächen:

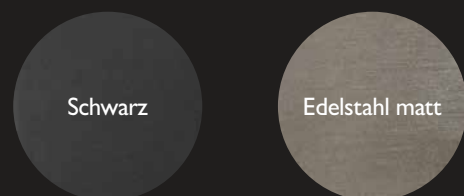

Türbänder:



Ultraflacher Schlosskasten: nur 17 mm stark



Wie der Griff funktioniert, sehen Sie im Video

- inklusive Griffpaar
- ultraflach - flächenbündig mit Türzarge
- bedeutend kleiner
- Flüsterfalle
- einstellbare Drückerneigung
- werksseitig auf über 500.000 tausend Zyklen getestet
- keine Sonderbohrung nötig: passt auf Standard Studio

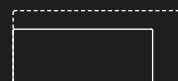

Deutlich kleiner als durchschnittliche Schlosskästen durch neu entwickelte Mechanik



Einstellbare Drückerneigung



Passt auf Standardbohrungen (Studio)

ASKARA

flächenbündig und ultraflach

Flachbündige Glastüren

Neues und innovatives Design lassen Glastür und Türzarge zu einer perfekten Einheit verschmelzen. Die Glastür liegt dabei flächenbündig in einer Ebene mit der Zargenbekleidung. Auf hervorstehende und sichtbare Schließbleche kann daher komplett verzichtet werden.

Haptik & Funktion

Der extrem flache Beschlag ist auf der optisch anspruchsvollen Seite auf 4 mm reduziert. Der Magnet-Schlosskasten für die Schließfunktion befindet sich auf der Bandgegenseite.

Eine weitere Besonderheit – eine Sonderbohrung der Glastür bei Schlosskasten und Türbändern entfällt, es können herkömmliche 8 mm starke Glastüren verwendet werden.

1 Glastür VSG | Fotoprint Hangover Frau
Türzarge Weißlack R2 (PZ14) mit Magnetfallenschließblech
Askara flächenbündiges Glastürschloss
Türdrücker MWE 1000
Naturdesignboden 633 | 260 Metal Concrete





Eigenschaften

- kein sichtbares Schließblech
- flächenbündige Glastür
- extrem flaches Magnetfallenschloss
- dezente Office Bänder mit bis zu 80 kg Tragkraft
- Türzarge R2 (PZ 14) mit flachem Falz notwendig
- keine Sonderbohrungen an der Glastür erforderlich
- Made in Germany

Entsprechendes Zubehör entnehmen Sie bitte der Preisliste.



Detail: Schlosskasten Askara von der Bandgegenseite



Detail: Schlosskasten Askara von der Bandseite



Detail: Ultraflacher Glasbeschlag Askara, bandseitige Ansicht



Detail: Flächenbündigkeit



Detail: Ultraflaches Glastürband



Detail: Ultraflacher Zargenfalz mit Magnetfallschließblech

SCHIEBETÜRSYSTEME

MEHR RAUM - MEHR LICHT

OFFENE UND GESCHLOSSENE SYSTEME **NATÜRLICHES LICHT** RAUMSPARWUNDER
SCHLICHTE MECHANIK KLASSISCHER TORE KLEBEN STATT BOHREN
LUFTIGE TRANSPARENTE RAUMTEILUNG **DESIGN GEPAART MIT PERFEKTIONIRTER TECHNIK**
LOFT-CHARAKTER BREITE VARIANTENVIELFALT **KOMFORTABLER SOFTEINZUG**

SLIDE COMFORT

SLIDE EASY 40

SLIDE INSIDE

Übersicht





Schiebetürsystem PLANEO AIR 120 inkl. Glastür Snowwhite & Griffstange GS49011
Naturdesignböden 833 Xplora 8538 Oak snow | Teppichböden Balance | Emotion 98
Tapeten Green Living | Nr. 17243 Tapeten Atmosphere | Nr. 19221 (Bad)



GRÜNE
WILDNIS

Ein Teppich wie ein weicher Waldboden und an der Wand eine lebendige Blütenwiese. In diesem Trend lädt alles zum Durchatmen ein. In der natürlichen Umgebung tanken wir wieder Energie und lassen den Alltag draußen. Unsere Schiebetüren passen perfekt in diesen Trend.

SLIDE COMFORT



Stilistische Zurückhaltung – reduziert auf die Komponenten Linie und Fläche

Das minimalistische Beschlag-System Slide COMFORT ist ultraflach und hochflexibel. Für Glas- und Holztüren sind Soft-Einzüge erhältlich. COMFORT 65 ist als komplettes Set für 1-flügelige bzw. COMFORT 120 als 1- und 2-flügelige Anlagen zur Wand- und Deckenmontage erhältlich. Beide Varianten zeichnen sich durch einen leichten und leisen Lauf aus. Die Schiebetürbeschläge COMFORT 65/120 sind Qualitätsprodukte „Made in Germany“.

Schiebetüren COMFORT erhalten Sie in der Oberfläche Edelstahl-Optik. Der Schiebetürbeschlag COMFORT kommt ganz ohne Glasbohrung aus. Für den abschließbaren Zuziehgriff erfolgt im Glasschiebetürblatt eine spezielle Sonderfräsung.



Montage-Video
COMFORT



Wippenlaufwagen mit
Comfort 65 Klemmtechnik



Anschlagkasten
Comfort abschließbar



Glasschloss mit
Zuziehgriff



PZ Zylinder



WC Knaufzylinder
in Edelstahl-Optik



Schiebetürsystem
Edelstahl-Optik



Soft Einzug

EINZUGSDÄMPFUNG

SLIDE COMFORT

- sehr leiser Lauf durch „SILENT SLIDING“ Wippenlaufwagen
- Softcloseeinheiten mit hydraulischer Funktionsweise
- Verwendung von VSG durch Adapterwagen oder als C 120 mit Sicherungstift möglich
- Nullstellung der Laufwagen
- Abdeck- und Befestigungsschiene aus demselben Material
- eine Grundschiene für alle Gewichtsvarianten
- Anschlagkasten für Zargen nur mit 20 mm Bekleidungsstärke geeignet / nachrüstbar
- nachrüstbares Synchrosystem bei 2-flg. Anlagen COMFORT 120
- Abdeckbürsten zum Nachrüsten bei Glastüren
- Holztürenadapter



Schiebetürbeschlag Comfort 120 mit Anschlagkasten
Griffleiste Slim | Glasschiebetür Mediterran Fotoprint
Parkettböden Calgary 535 LD E1004 Eiche nova Nature V2

SCHIEBETÜRBESCHLAG
SLIDE COMFORT

- ✓ Hochflexibel – „Made in Germany“
- ✓ Höhenverstellung im eingebauten Zustand
- ✓ Klemmtechnik

COMFORT 65

- ✓ Belastbarkeit bis 65 kg
- ✓ geeignet für Glasdicke mit 8 bis 10 mm
- ✓ mit Hydro-Softeinzug erhältlich (belastbar bis 50 kg)

COMFORT 120

- ✓ Belastbarkeit bis 120 kg
- ✓ geeignet für Glasdicke mit 8 bis 10 mm
- ✓ mit Hydro-Softeinzug erhältlich (belastbar bis 80 kg)

Griffstange
SLIMGriffmuschel
CIRCOGriffmuschel
PURO

SLIDE COMFORT 120 BLACK EDITION



Griffleiste Slim 400



Detail: Blende schwarz

Schiebetürsysteme sind Blickfang und Statement im zeitgenössischen Wohnen. Slide Comfort 120 als Wandmontageversion erhalten Sie ab sofort in 200 und 250 cm mit schwarzer Oberfläche.

Zu einem schwarzen Schiebetürbeschlag bilden schwarze Türgriffe die ideale Ergänzung!

Transparentes Glas gibt ihnen schwebende Leichtigkeit. Mit Holz wirken sie majestätisch und kraftvoll.



Griffmuschel Circo



Abdeckbürsten zum Nachrüsten bei Glastüren



Ideale Produktergänzung: Lucia Select Schwarz mit Messing



SCHIEBETÜRBESCHLAG
COMFORT 120
SCHWAZ

- ✓ Hochflexibel – „Made in Germany“
- ✓ Höhenverstellung im eingebauten Zustand
- ✓ Klemmtechnik
- ✓ Belastbarkeit bis 120 kg
- ✓ geeignet für Glasdicke mit 8 bis 10 mm
- ✓ mit Hydro-Softenzug erhältlich (belastbar bis 80 kg)
- ✓ Abdeck- und Befestigungsschiene aus demselben Material

COLOR
BLOCKING

Schiebetürbeschlag Comfort 120 schwarz
Griffleiste Slim 400 | Glasschiebetür Fina | Motiv klar
Designböden 555 | 5464 Black Big Stone
Tapeten Carat | Nr. 17643



Griffstange
SLIM
Tief schwarz



Griffmuschel
CIRCO
Tief schwarz



Griffmuschel
PURO
Tief schwarz

Premium

CPL-Türen ★★★★★ plus 

Asteiche im Designverbund

Natürlich erhalten Sie unsere JOKA Asteiche Premium auch im Designverbund mit einer dazugehörigen Schiebetür in oder vor der Wand laufend, auf Wunsch abschließbar, zum Beispiel als platzsparende Lösung für ein begehbares Ankleidezimmer.

 Schiebetür in der Wand laufend | Eiche atsig, quer
Laminatböden 532 BD Skyline | 5674 Antikeiche creme V4
Teppichböden Trend | Fresco 78
Sonnenschutz Plisado | P3475
Tapeten Carat | Nr. 16500 (Steine groß)
Tapeten Carat | Nr. 16501 (Steine blau)



Detail: Griffmuschel zum Verschließen BB



Detail: Zirkelriegelschloss



Laminatböden 532 BD Skyline
5674 Antikeiche creme V4



2 Schiebetür in der Wand laufend | Eiche astig, quer
Laminatböden 532 BD Skyline | 5674 Antikeiche creme V4

DESIGNTÜREN

PURE REDUKTION

STILSICHER ZART MONDÄN OPULENT PHANTASIEVOLL KOMFORTABEL
UNVERKENNBAR LUXURIÖS EHRGEIZIG MODISCH **AUFGESCHLOSSEN**
HINGEBUNGSVOLL DOMINANT IDEENREICH **ANMUTIG** SELBSTBEWUSST
AUSGEFALLEN **EXTRAVAGANT** EDEL AUSDRUCKSSTARK FEIN IMPULSIV

modulWerk

Serie 1.0

Serie 2.0

Serie 3.1

Oberflächen

CUBE® System

AE-CUBE®

CUT-CUBE®

Raumhöhe CUBE®

Oberflächen CUBE®





Laminatböden Skyline | Breitdielen 5672
5572. Antikeiche grau V4
Wohnstoffe Cielo 614 133

Alles auf einen Blick

Standardausführung

Stilrichtung
Bewertung
Oberfläche
Falzkante
Türstärke ca. mm
Öffnungsoption
Höhe max. RBM / Türbklatt mm
Zarge
Ansichtsbreite Zarge ca. mm
Material Zarge
Untertzarge
wandbündig
Schattennut
Einlage
Türbänder
Schloss
Sondermaß
Besonderheit

modulWERK 1.0

expressiv / modern
★★★★★
Schleiflack o. Furnier
furniert o. lackiert
60
herkömmlich oder reverse
2510 / 2472
Untertzarge und Deckzarge
6
Alu
Alu
ja
nein
Verbundplatte
verdeckt
Magnetfalle
ja
für DIN RBM verwendbar

modulWERK 2.0

expressiv / modern
★★★★★
Schleiflack o. Furnier
furniert o. lackiert
40
herkömmlich oder reverse
2510 / 2463
Untertzarge und Deckzarge
18
Alu
Alu
ja
nein
RSPK
verdeckt
Magnetfalle
ja
für DIN RBM verwendbar

modulWERK 3.1

expressiv / modern
★★★★★
Schleiflack o. Furnier
furniert o. lackiert
40
herkömmlich
2510 / 2472
Untertzarge und Holzzarge
50
Holzwerkstoff
Alu
ja
ja
RSPK
verdeckt
Flüsterkomfort Optional mit Magnetfalle
ja
für DIN RBM verwendbar

CUBE

expressiv / modern

★★★★★

Schleiflack o. Furnier

furniert o. lackiert

40

herkömmlich

2760 / 2722

Holzzarge

52 / 65

Holzwerkstoff

nein

nein

nein

RSPK

verdeckt

Flüsterkomfort

ja

–

CUBE wandbündig

expressiv / modern

★★★★★

Schleiflack o. Furnier

furniert o. lackiert

40

herkömmlich

2760 / 2722

 Bindstock und
Holzzarge

45 / 65

Holzwerkstoff

Holzwerkstoff

ja

ja

RSPK

verdeckt

Flüsterkomfort

ja

 größeres DIN
RBM nötig

CUBE SF Small Frame

expressiv / modern

★★★★★

Schleiflack o. Furnier

furniert o. lackiert

40

herkömmlich

2760 / 2722

Holzzarge

33 / 46

Holzwerkstoff

Holzwerkstoff

ja

ja

RSPK

verdeckt

Flüsterkomfort

ja

 extra schmale
Bekleidung

E-CUBE wandbündig

expressiv / modern

★★★★★

Schleiflack o. Furnier

furniert o. lackiert

40

reverse

2811 / 2722

 Bindstock und
Holzzarge

65 / 52

Holzwerkstoff

Holzwerkstoff

ja

ja

RSPK

verdeckt

Magnetfalle

ja

 größeres DIN
RBM nötig



modulWERK 1.0
Türblatt RAL 9016 Verkehrsweiß | Zarge Edelstahl-Look
Türdrücker 1003 | flächenbündig, Edelstahl matt
Designböden 555 | 5536 Natural Concrete

modulWERK 1.0

Designtüren ★★★★★

Dezent und mächtig zugleich

Es entsteht eine außergewöhnliche Designtür! Mit einer nur 5 mm schmalen Zarge und dem Einsatz von verdeckten Bändern ist die modulWERK 1.0 das absolute Highlight unserer Designtüren-Serie. So elegant das Türblatt, so filigran und so „hauchdünn“ gefertigt die Zarge, wirken sie gemeinsam unerreicht dezent. Dennoch gestalten wir eine optimale Kombination aus Wertigkeit und Reduktion auf das Wesentliche. Eine Tür mit circa 60 mm Dicke für alle Möglichkeiten.

Die perfekte Kombination mit flächebündig eingefrästen Drückern sowie dem JOKA Designböden 555 | 5536 Natural Concrete.



Designböden 555 | 5536 Natural Concrete



2 modulWERK 1.0
Türblatt RAL 9016 Verkehrsweiß
Zarge | Edelstahl-Look
Türdrücker | 1003 | flächebündig, Edelstahl matt
Designböden 555 | 5536 Natural Concrete

moduWERK 1.0

Designtüren ★★★★★





1 modulWERK 1.0
Zarge | Edelstahl-Look
Türblatt | Nussbaum geplankt quer



2 modulWERK 1.0
Zarge | RAL 9016 Verkehrsweiß
Türblatt Risseiche geplankt, quer



3 modulWERK 1.0
Zarge | RAL 9016 Verkehrsweiß
Türblatt Nussbaum geplankt, quer



4 modulWERK 1.0
Zarge | Edelstahl-Look
Türblatt RAL 9016 Verkehrsweiß

Technik modulWERK 1.0

Designtüren ★★★★★



1 modulWERK 1.0
Zarge | Edelstahl-Look
Türblatt RAL 9016 Verkehrsweiß
Türdrücker 1003 | flächenbündig,
Edelstahl matt

- ① **Wandbündige Aluminiumzarge**
Die wandbündige Aluminiumzarge hat nur 5 mm Ansichtsbreite.
- ② **Unterzarge für perfekten Einbau**
Jede Zarge wird mit einer Unterzarge geliefert. Somit kann eine einfache und sichere Montage gewährleistet werden. Die Unterzarge dient anderen Gewerken als Vorgabe für einen perfekten und rissfreien Wandanschluss.
- ③ **Türblatt – 60 mm stark**
Die 60 mm Türblattstärke macht Eindruck; vermittelt ein Höchstmaß an Stabilität und Wertigkeit.
- ④ **Verdeckt liegende Bänder**
Ausgefeilte Technik – aber nicht sichtbar. Dafür stehen die verdeckt liegenden Bandensysteme aus dem Hause Simonswerk. In diesem Fall wird das Tectus TE 54I 3D in Edelstahl-Optik eingesetzt.
- ⑤ **Flüsterschloss**
Beim Schloss gibt es keine Kompromisse. Jede Tür ist mit einem Klasse 3 Flüsterschloss ausgestattet.
- ⑥ **Reverse öffnend**
Die Tür kann auf der gewünschten wandbündigen Seite sowohl nach innen als auch nach außen geöffnet werden.
- ⑦ **Oberflächen**
Neben lackierten Oberflächen stehen hier Echtholzurniere in geplankter Optik, Alpi Furniere und außergewöhnliche Prägefurniere zur Auswahl.
- ⑧ **Wandöffnung**
modulWERK 1.0 benötigt keine Vergrößerung der Wandöffnung. Somit entfallen aufwendige Stemmarbeiten im Neubau und bei der Renovierung.

Einbausituation: Mauerwerk, reverse öffnend

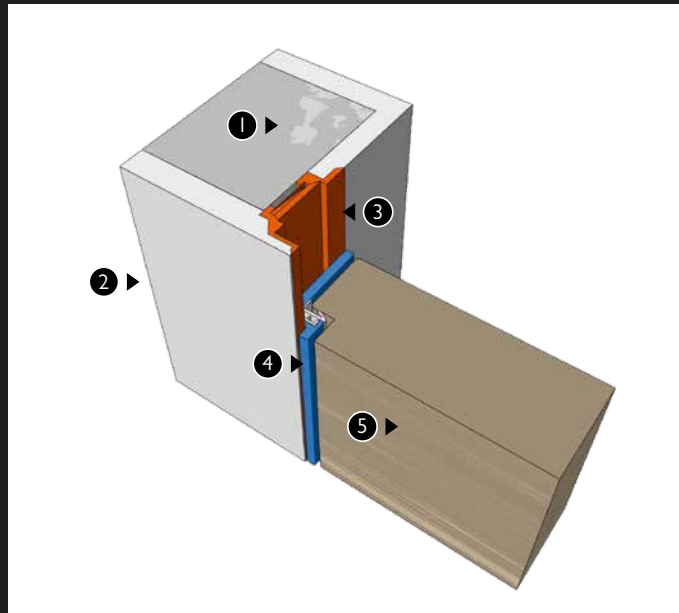

Einbausituation: Mauerwerk

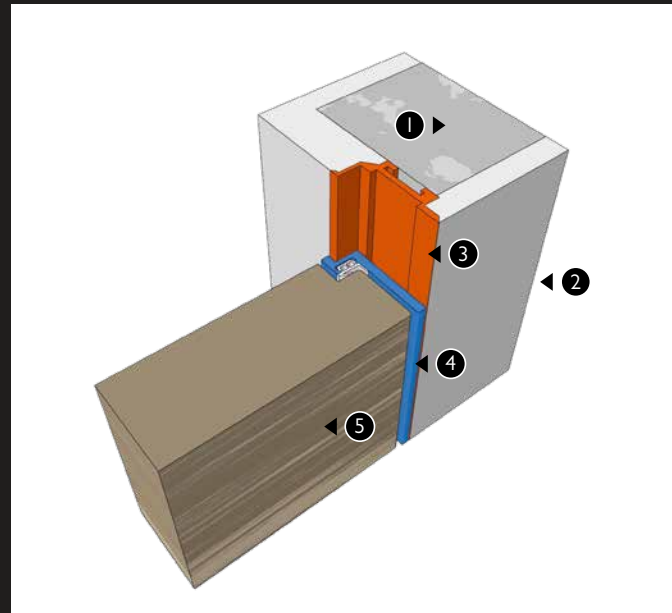

- ① Mauerwerk ② Putzoberfläche ③ Aluminium-Unterzarge ④ Aluminium-Deckzarge ⑤ 60 mm Türblatt

Türdrücker 1003 flächenbündig | Edelstahl matt

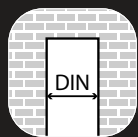

für DIN
Öffnung



Flüsterschloß

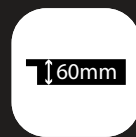

Türblatt
60 mm



montage-
freundlich



auch reverse
öffnend



Montagevideo



keine Rissbil-
dung da 2 tlg.
Zargensystem



wandbündig

moduWERK 2.0

Designtüren ★★★★★

Verliebt in gutes Design

Gutes Design ist bei der Inneneinrichtung für viele unverzichtbar. Nicht aufdringlich, aber klar erkennbar! Die moduWERK 2.0 mit einer Türstärke von circa 40 mm steht für eine perfekte Harmonie zwischen Tür und Zarge – wobei der Fokus der Gestaltung fast ausschließlich auf der Zarge liegt. Mit einer reduzierten Ansichtsbreite von nur 18 mm und dem edel verarbeiteten Werkstoff Aluminium setzt sich diese wandbündige Tür deutlich von den bekannten Modellen aus dem Handel ab. Für alle, die Wert auf ein Maximum an Designanspruch zu einem attraktiven Preis-Leistungsverhältnis legen.



moduWERK 2.0
Zarge | Edelstahl-Look
Türblatt | RAL 9016 Verkehrsweiß



2

modulWERK 2.0
Zarge | Edelstahl-Look
Türblatt | Alpi Furnier Ebenholz Maro, quer



3

modulWERK 2.0
Zarge | Edelstahl-Look
Türblatt | Räuchereiche geplankt, quer



4

modulWERK 2.0
Zarge | Edelstahl-Look
Türblatt | RAL 9016 Verkehrsweiß



Technik modulWERK 2.0

Designtüren ★★★★★



① **Wandbündige Aluminiumzarge**

Die wandbündige Aluminiumzarge hat nur 18 mm Ansichtsbreite.

② **Unterzarge für perfekten Einbau**

Jede Zarge wird mit einer Unterzarge geliefert. Somit kann eine einfache und sichere Montage gewährleistet werden. Die Unterzarge dient anderen Gewerken als Vorgabe für einen perfekten und rissfreien Wandanschluss.

③ **Türblatt – 40 mm stark**

Das 40 mm starke Türblatt erhält immer eine Röhrenspanplatteneinlage.

④ **Verdeckt liegende Bänder**

Ausgefeilte Technik – aber nicht sichtbar. Dafür stehen die verdeckt liegenden Bandsysteme aus dem Hause Simonswerk. In diesem Fall wird das Tectus TE 240 3D in Edelstahl-Optik eingesetzt.

⑤ **Flüsterschloss**

Beim Schloss gibt es keine Kompromisse. Jede Tür ist mit einem Klasse 3 Flüsterschloss ausgestattet.

⑥ **Reverse öffnend**

Die Tür kann auf der gewünschten wandbündigen Seite sowohl nach innen als auch nach außen geöffnet werden.

⑦ **Oberflächen**

Neben lackierten Oberflächen stehen hier Echtholzurniere in geplankter Optik, Alpi Furniere und außergewöhnliche Prägefurniere zur Auswahl.

⑧ **Wandöffnung**

modulWERK 2.0 benötigt keine Vergrößerung der Wandöffnung, jedoch ist das Türblatt (und lichter Durchgang) um nur 35 mm reduziert. Somit ist der Einsatz im Neubau wie auch in der Renovierung möglich.

Einbausituation: Mauerwerk, reverse öffnend

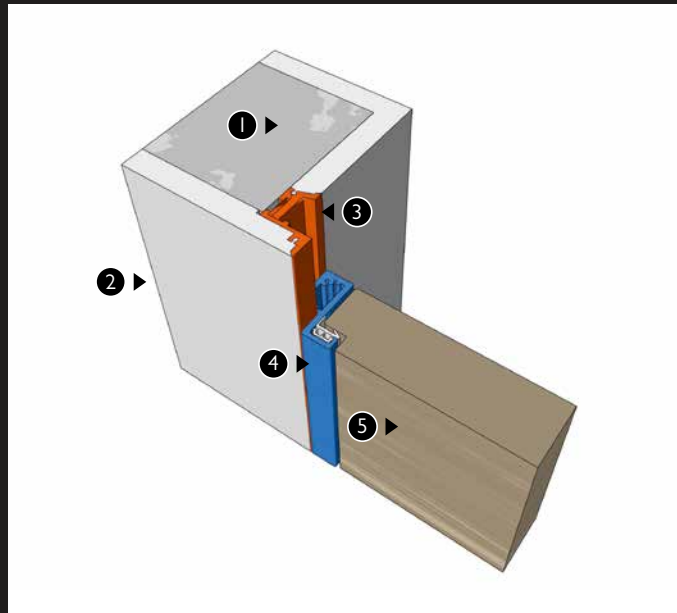

Einbausituation: Mauerwerk

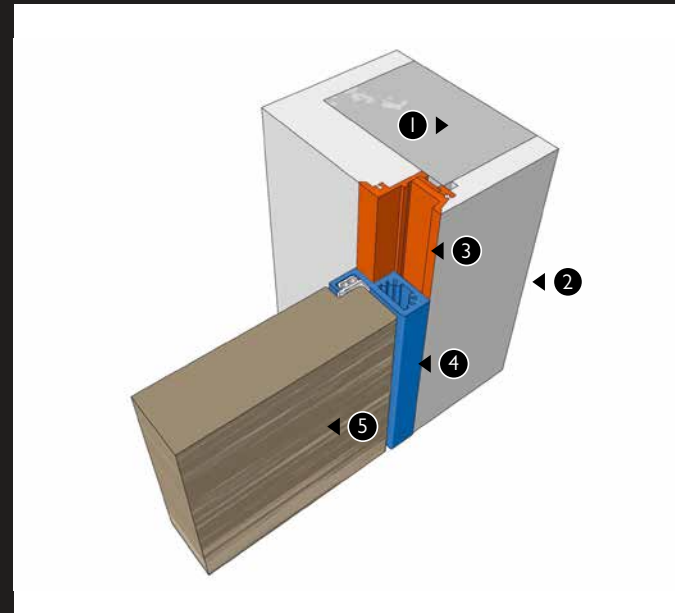

① Mauerwerk ② Putzoberfläche ③ Aluminium-Untertzarge ④ Aluminium-Deckzarge ⑤ 40 mm Türblatt

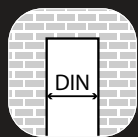

für DIN
Öffnung



Flüsterschloß

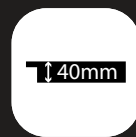

Türblatt
40 mm



montage-
freundlich



auch reverse
öffnend



Montagevideo



keine Rissbil-
dung da 2 tlg.
Zargensystem



wandbündig



modulWERK 3.1

Designtüren ★★★★★

Immer an der Wand lang.

Das eigentlich Unmögliche möglich machen? Diese Herausforderung haben wir angenommen und mit modulWERK 3.1 auf den Punkt genau umgesetzt. Die vollständige Integration einer Tür in die Wand wird immer beliebter – konnte aber bislang nur in Form von aufwändigen Vergrößerungen der Rohbauöffnungen realisiert werden. Das ist nun Geschichte. Tür, Zarge und Wand bilden ebenengleich eine gemeinsame Fläche. Durch den Einsatz einer speziell konstruierten Metall-Unterzarge sind „wandbündige“ Innentüren in Normbreiten sowohl für den Neubauer als auch für Renovierer mit unserer Lösung zum Greifen nah!

modulWERK 2.0
Zarge | Edelstahl-Look
Türblatt | RAL 9016 Verkehrsweiß



1

modulWERK 3.1
Zarge und Türblatt
RAL 9016 Verkehrsweiß lackiert



2

modulWERK 3.1
Zarge und Türblatt
RAL 9016 Verkehrsweiß lackiert
Verglasung flächenbündig FG 10



3

modulWERK 3.1
Zarge und Türblatt
RAL 7016 Anthrazitgrau lackiert



Türdrücker 1102 | flächenbündig,
Edelstahl matt

Technik modulWERK 3.1

Designtüren



1 modulWERK 3.1
Zarge und Türblatt
RAL 9016
Verkehrsweiß lackiert

① **Wandbündige Holzumfassungs-Zarge**

Die 50 mm breite Holzumfassungs-Zarge ist bündig in die Wand eingelassen.

② **Unterzarge**

Eine speziell entwickelte Metall- Unterkonstruktion (gründiert) sorgt dafür, dass ein Norm- Türelement wandbündig eingesetzt werden kann, ohne die Wandöffnung dabei zu vergrößern.

③ **Türblatt – 40 mm stark**

Das stumpfe Türblatt ist 40 mm stark und erhält immer eine Röhrenspanplatteneinlage.

④ **Verdeckt liegende Bänder**

Ausgefeilte Technik – aber nicht sichtbar. Dafür stehen die verdeckt liegenden Bandsysteme aus dem Hause Simonswerk. In diesem Fall wird das Tectus TE 310 3D in aluminiumfarbig F1 eingesetzt.

⑤ **Flüsterschloss**

Beim Schloss gibt es keine Kompromisse. Jede Tür ist mit einem Klasse 3 Flüsterschloss ausgestattet.

⑥ **Oberflächen**

Neben lackierten Oberflächen stehen hier Echtholzurniere in geplankter Optik, Alpi Furniere und außergewöhnliche Prägefurniere zur Auswahl.

⑦ **Wandöffnung**

modulWERK 3.1 benötigt keine Vergrößerung der Wandöffnung. Somit entfallen aufwendige Stemmarbeiten im Neubau und bei der Renovierung.

Einbausituation: Mauerwerk, reverse öffnend

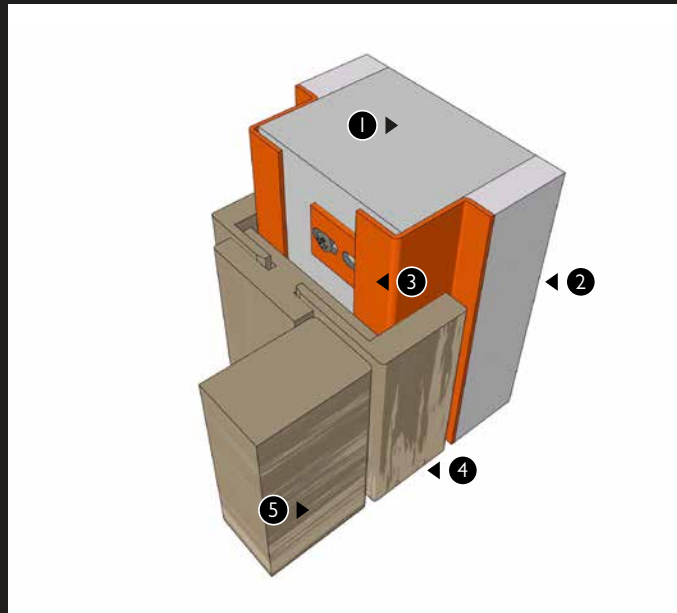

- ① Mauerwerk ② Putzoberfläche ③ Metall-Unterzarge
- ④ Umfassungszarge ⑤ 40 mm Türblatt



Magnetfallenbschloss

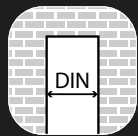

für DIN
Öffnung



Flüsterschloß



Türblatt
40 mm



montage-
freundlich



Zarge lackiert



Montagevideo



keine Rissbil-
dung da 2 tlg.
Zargensystem



wandbündig



Türdrücker | Square
Edelstahl matt

Oberflächen moduWERK

Echtholz furnier, geplankt

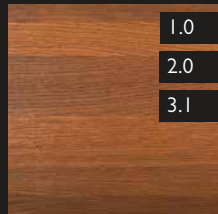

Räuchereiche geplankt,
quer

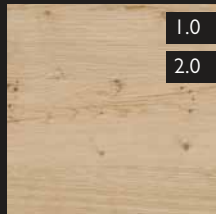

Risseiche, natur

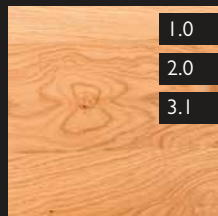

Eiche, astig geplankt,
quer

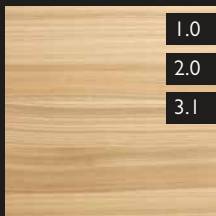

Kernesche geplankt,
quer

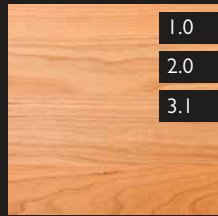

Kirsche geplankt,
quer

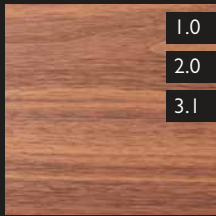

Nussbaum geplankt,
quer

Lackoberfläche



RAL 9016 Verkehrsweiß
matt

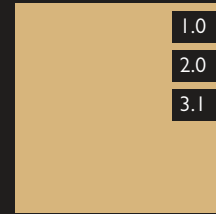

RAL 1001 Beige

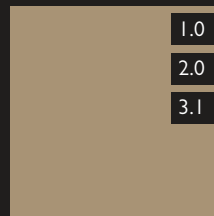

RAL 1019 Graubeige

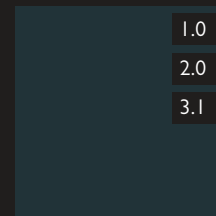

RAL 7016 Anthrazitgrau

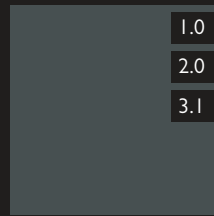

DB 703

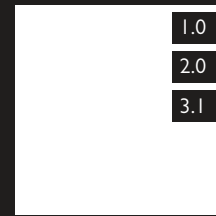

RAL-Farbtone nach Wahl

Ausdrucksstark



Alpi Eiche, grau

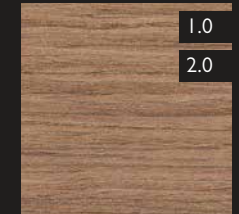

Alpi Nussbaum



Alpi Sandeiche, fein

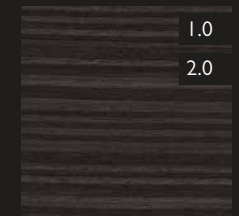

Alpi Ebenholz Antra

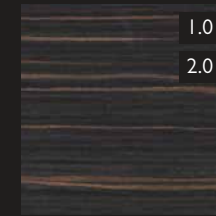

Alpi Ebenholz Maro

Prägefurnier



Alpi Ebenholz Maro Sisal

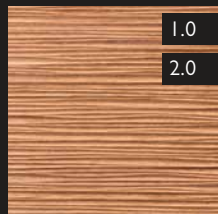

Alpi Nussbaum Sisal

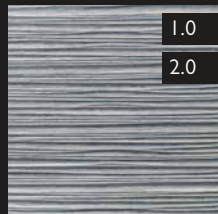

Alpi Eiche, grau Sisal

Flächenbündige Türbeschläge



Modell 10 1003 | Edelstahl matt, eckig



Modell 10 1004 | Edelstahl matt, eckig

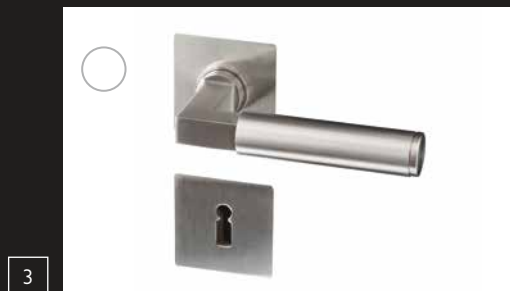

Modell 10 1102 | Edelstahl matt, eckig



Modell 10 1035 | Edelstahl matt, rund



Modell 10 1076 | Edelstahl matt, rund

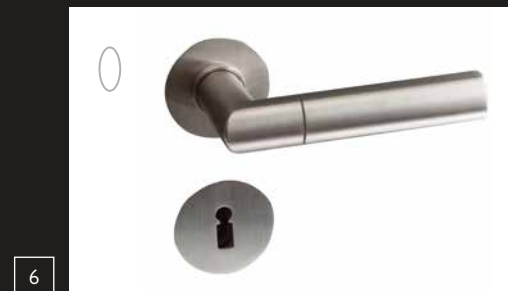

Modell 10 1078 | Edelstahl matt, rund

Flächenbündige Türdrücker sind nur in der moduIWERK-Serie zu erhalten und nicht mit anderen Türen zu kombinieren, es sei denn, es ist angegeben.

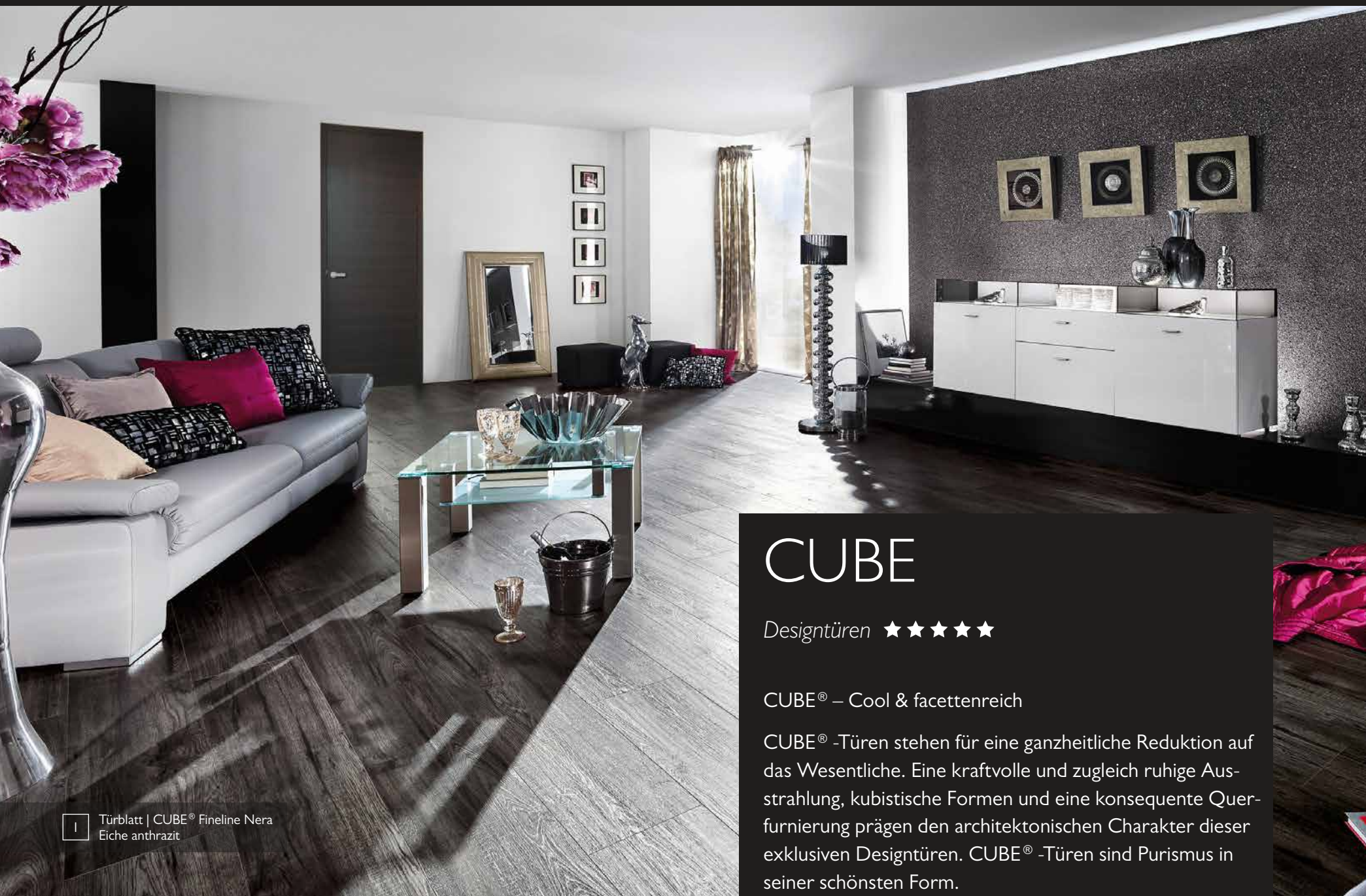

1 Türblatt | CUBE® Finline Nera
Eiche anthrazit

CUBE

Designtüren ★★★★★

CUBE® – Cool & facettenreich

CUBE® -Türen stehen für eine ganzheitliche Reduktion auf das Wesentliche. Eine kraftvolle und zugleich ruhige Ausstrahlung, kubistische Formen und eine konsequente Querfurnierung prägen den architektonischen Charakter dieser exklusiven Designtüren. CUBE® -Türen sind Purismus in seiner schönsten Form.

Funktionen



Informationen auf S. 4

Türdrücker 1003 | eckig mit flächenbündig eingefräster Rosette



Verdeckt liegend, dreidimensional verstellbares Bandsystem für reverse Türen



Verdeckt liegendes, dreidimensional verstellbares Bandsystem



Magnetfallenschloss mit Edelstahlstulp
Türdrücker 1076 | flächenbündig, Edelstahl matt

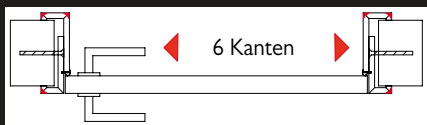

CUBE® Element Flächenverbund Tür und Zarge
Zarge über die Wand eingebaut
Ausführung Standard und Reverse

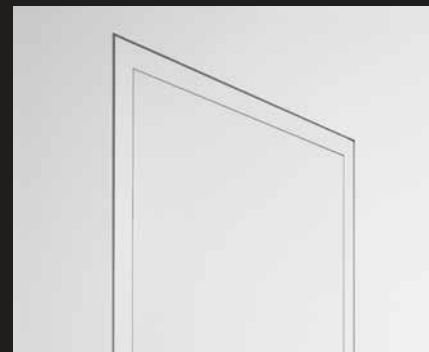

CUBE® Element Flächenverbund Tür | Zarge und Wand Blindstock mit Alu-Putzkante wird vor dem Verputzen in die Wand montiert.
Ausführung: Standard und Reverse, 6 mm oder 12 mm Schattenfuge (Alu/Schwarz/Weiß)

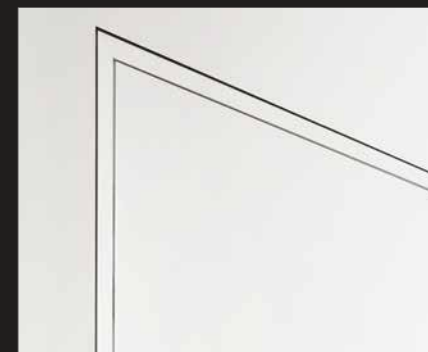

CUBE® Element Flächenverbund Tür | Zarge und Wand Blindstock mit Alu-Putzkante wird vor dem Verputzen in die Wand montiert.
Ausführung: Standard 0 mm Schattenfuge

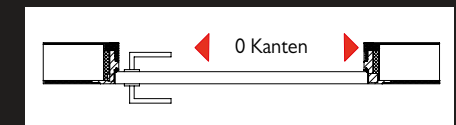
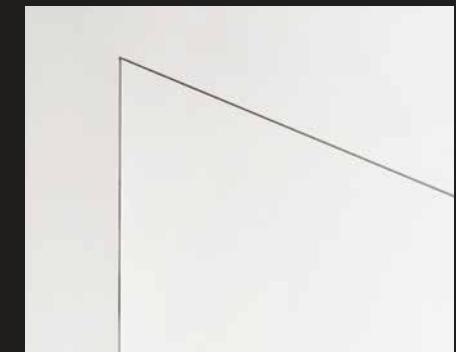

CUBE® Element Flächenverbund Tür | Zarge und Wand Blindstock mit Alu-Putzkante wird vor dem Verputzen in die Wand montiert.
Ausführung: Standard 0 mm Schattenfuge

RE-CUBE

Designtüren ★★★★★

RE-CUBE – Überraschend anders

RE-CUBE Türen lassen sich, im Gegensatz zu normalen Türen, nach innen hin öffnen. Eine einzigartige Designtür, die in die Zargenleibung hinein geht und somit der Kreativität der Raumgestaltung keine Grenzen setzt. RE-CUBE Türen bilden von der Fluransicht eine Einheit mit der Wand. Die Türen sind nur mit Blindstock lieferbar.

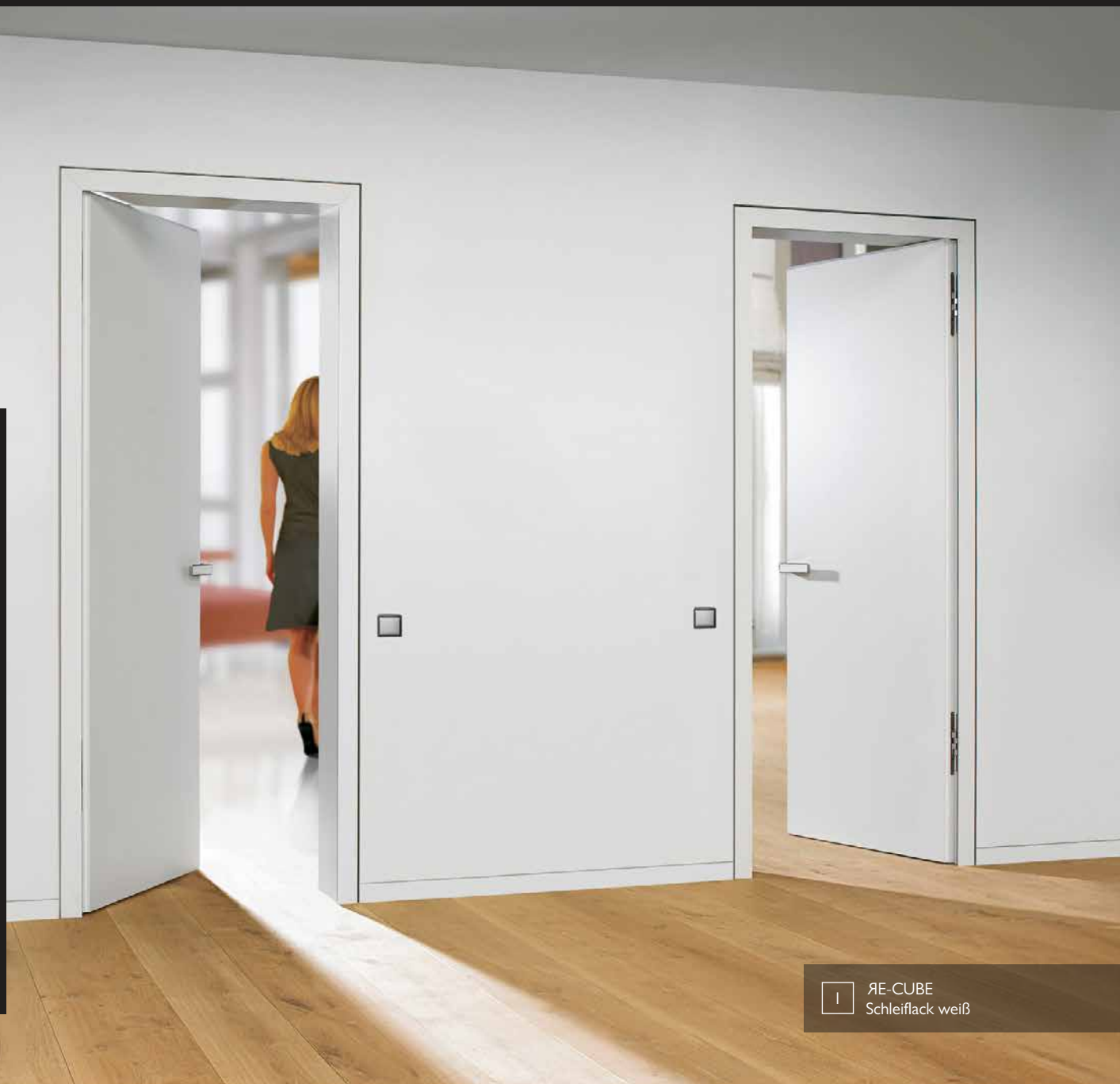

RE-CUBE
Schleiflack weiß

Durch die Anwendung einer spezifischen Technik, der CUBE® „Revers“-Ausführung, entsteht Ruhe. Dieses System erlaubt es, alle Türen flächenbündig in die Wand einzubauen, ungeachtet der Öffnungsrichtung.

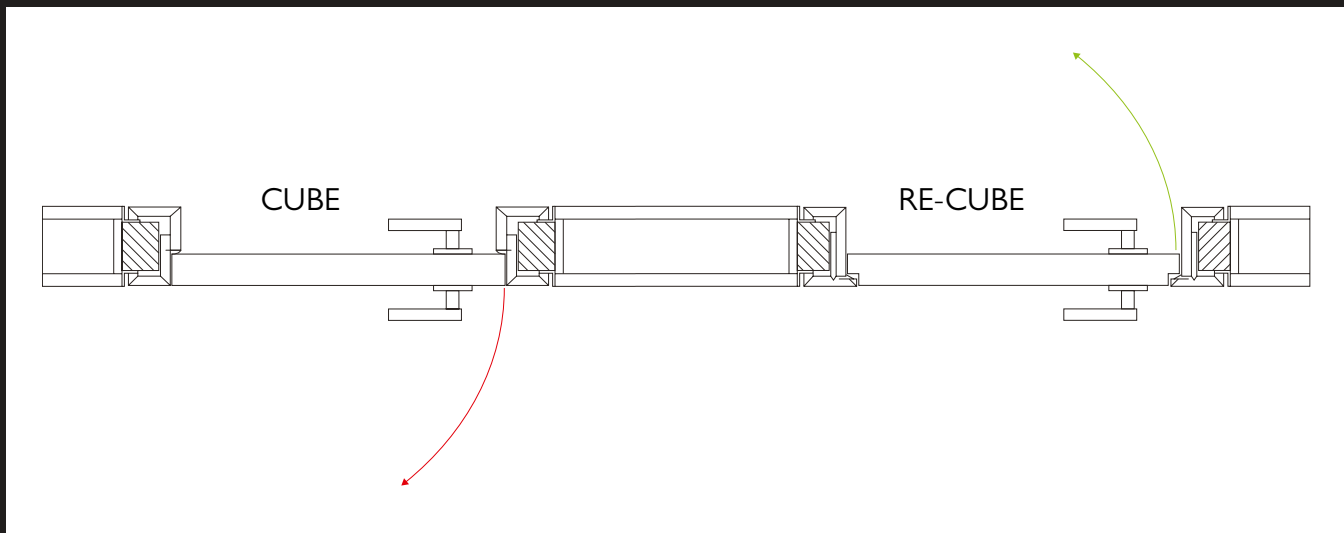

Rot zeigt Standard-CUBE, nach außen zu öffnendes Türblatt.
Grün zeigt RE-CUBE, in die Zargen-Leibung zu öffnendes Türblatt.

Türdetail



Schließblech für Magnetschloss



Türdrücker Frame | weiß

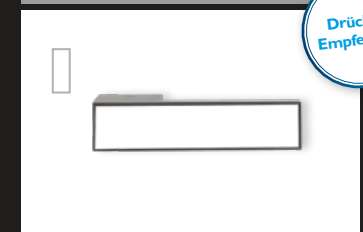

Türhöhe CUBE

Desigtüren ★★★★★

CUBE® – Je Höher, desto besser

Um ein Viertel höher, aber gleich doppelt so schön. CUBE® Türen sind in verschiedenen Höhen erhältlich. Von Standard bis raumhoch. Ob Neu- oder Altbau: Sie passen sich Ihren Räumlichkeiten an.



Ein Viertel weniger hoch: halb so schön

Ein Viertel höher: doppelt so schön

Stilmittel Höhe

Think big. Mit überformatigen Türen Räume neu definieren. Kleinen Räumen neue Größe verleihen. Flächen schaffen. Außergewöhnliche Formate sind eine unserer Kernkompetenzen. XXL Türen, lackiert, furniert – bis zu 3000 mm. Individuell geplant und gefertigt. XXL Variationen für Visionen.

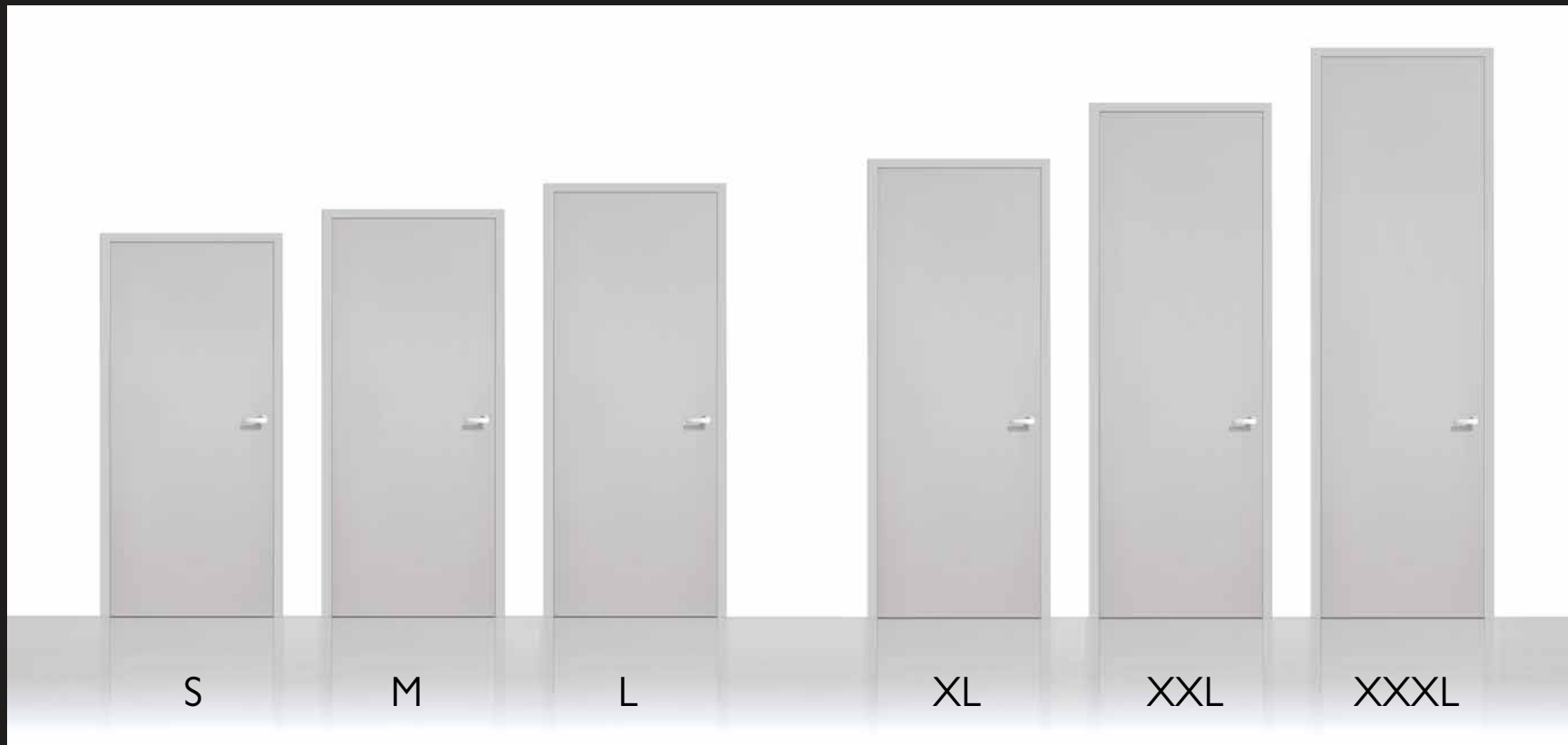

Oberflächen CUBE

Premium Schleiflack

Die hochwertige Mehrschicht Handlackierung, von allen Seiten sorgfältig verarbeitet. Sie ist die Basis der besonderen Qualität der Schleiflack-Oberflächen. Schicht für Schicht per Hand aufgetragen.

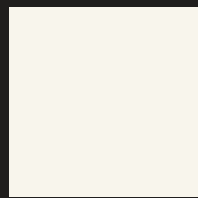

RAL 9010 Reinweiß

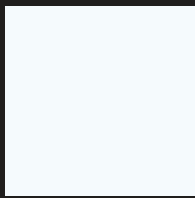

RAL 9016 Verkehrsweiß

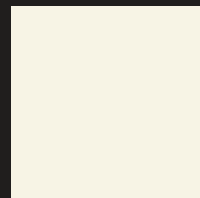

RAL 9001 Cremeweiß

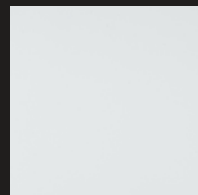

Milk

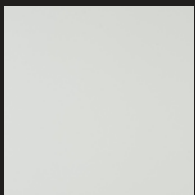

Grey White

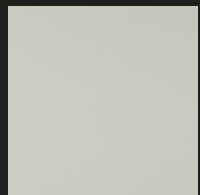

Sand

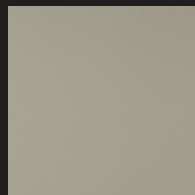

Soft Taupe

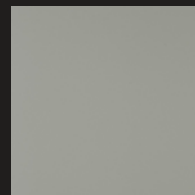

Stone



Mouse Grey



Pepper

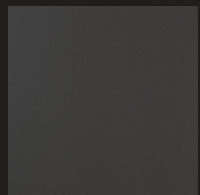

Concrete

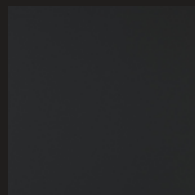

Thunder

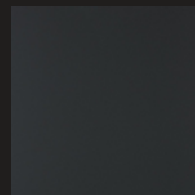

Soft Black

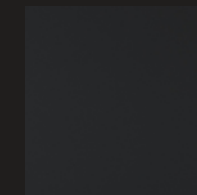

Traffic Black

Supermatt

Scheinbarer Gegensatz. Sichtbare Harmonie. Supermatt-Oberflächen wirken optisch edel und dabei doch unaufdringlich. Ein robuster Charakter mit angenehmer Ausstrahlung. Überzeugend auf ganzer Fläche. Supermatt entspricht in seiner Haptik und seiner Wirkung ganz dem aktuellen Trend.



CUBE® PURE Thunder

Standard Finline Furnier

Längs- und querfurniert erhältlich

Natürlichkeit, Struktur und Substanz. Furniere in ausgesuchten Hölzern, Perfekt über Tür und Zarge zu einer Einheit verbunden.



Light Grey Oak



Natural Oak (Natureiche)



Titanium Oak

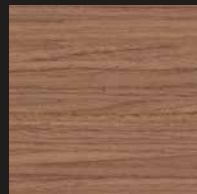

Nut (Nuss)

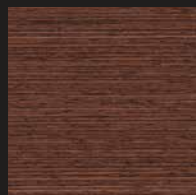

Wenge

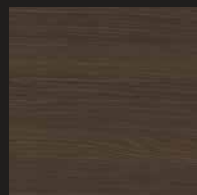

Smoked Oak



Anthracite Oak
(Eiche Anthrazit)



Graphite Black Oak
(Eiche Graphit Schwarz)

X Collection Xtramatt

Längs- und querfurniert erhältlich

Furniere mit außergewöhnlichen Oberflächen und unverwechselbaren Farben und Strukturen. Besondere Xtramatt-Lackierung. Schutz inklusive.



Xilo Flamed Sand
by Piero Lissoni

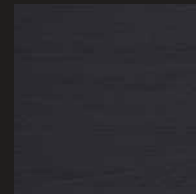

Xilo Planked Black
by Piero Lissoni



Flamed Grey
by Piero Lissoni

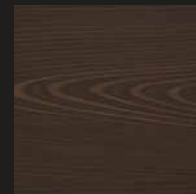

Thermo Flamed
by Piero Lissoni



Velo Mocha
by Piero Lissoni



Velo Brown
by Piero Lissoni

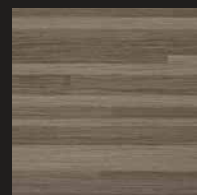

Velo Sand
by Piero Lissoni

Pure – Eiche Echtholz Furniere

Nur längsfurniert erhältlich

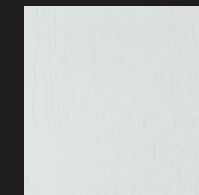

Milk

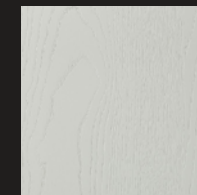

Grey White

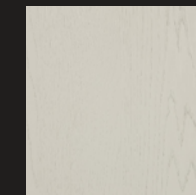

Sand



Soft Taupe



Stone



Mouse Grey



Pepper



Concrete



Thunder

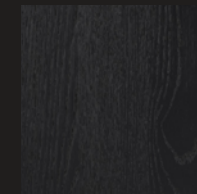

Soft Black



Traffic Black

RAW

Nur längsfurniert erhältlich

Dickholzfurniere in edelrauer Optik. Kraft. Ursprung. Gesandstrahlte Dickholzfurniere mit substanziellem Statement. Fühlbare Struktur. Sichtbarer Bruch.



Weiß

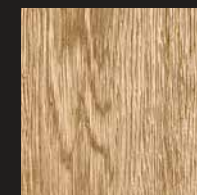

Natur

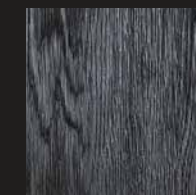

Schwarz

FURNIER-DESIGNTÜREN

EINDRUCKSVOLLE ERSCHEINUNG

WARM GEERDET WOHNLICH KLASSISCH HARMONISCH NACHHALTIG
NATÜRLICH MASSIV TRADITIONELL **EINZIGARTIG** VIELSEITIG PRÄSENZ-
STARK **BEWÄHRT** ROBUST GEMÜTLICH BERUHIGEND VERLÄSSLICH AUS-
GLEICHEND EINDRUCKSVOLL **FAMILIÄR** VERTRAUT ECHT SPÜRBAR

Eiche Chateau

Braunkernesche

Living

Prägestruktur

Nature Style





Türblatt stumpf | Fiera Altholz geölt, quer, ohne SLB
Türkante weiß | Türzarge PZ 14 stumpf Weißlack 9016, MSLB Schließblech
Türdrücker Lena Pro | Schraubrossette rund Erdgrau

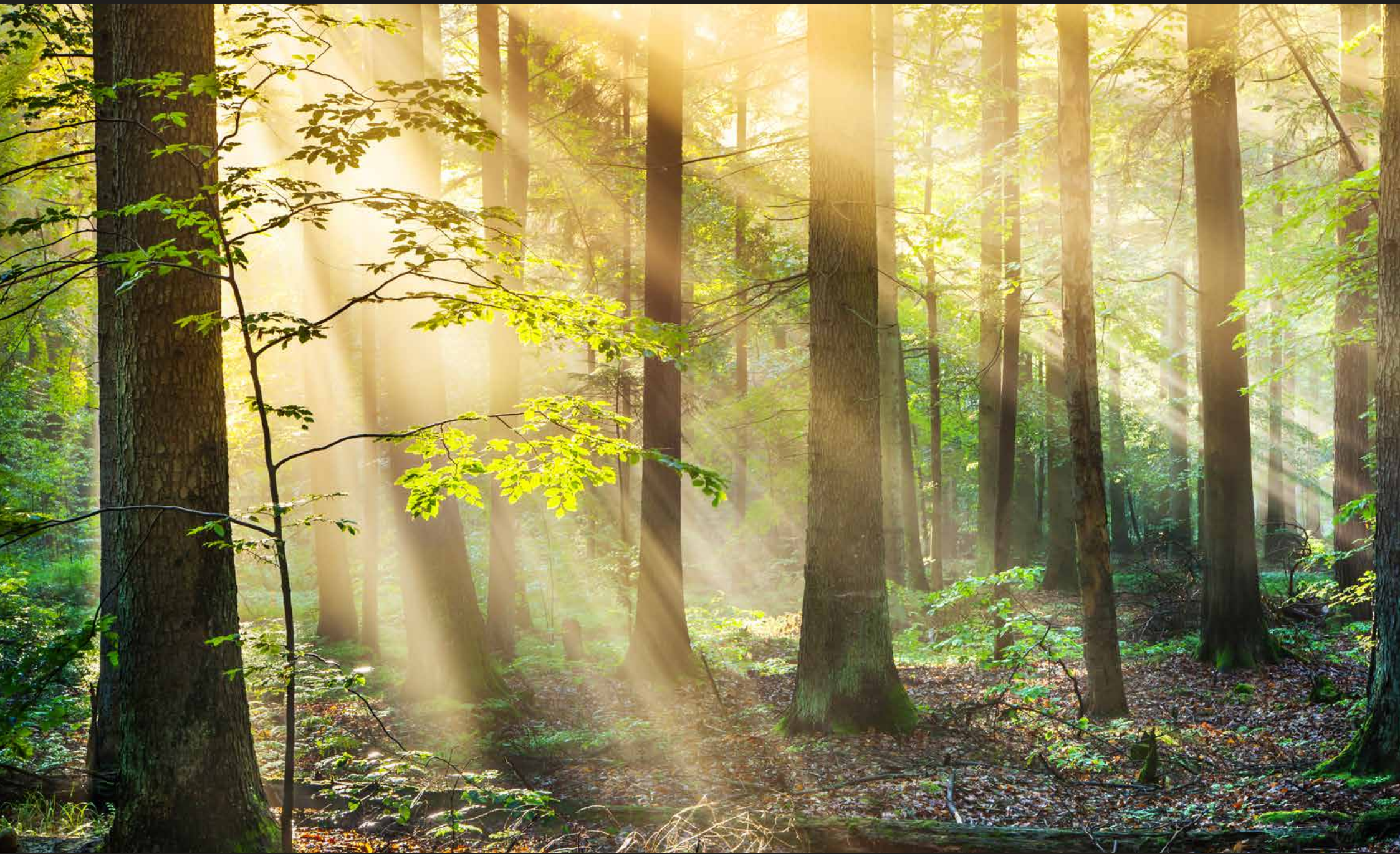

Furnier-Designtüren auf einen Blick

Das Beste vom Holz

Jedes Echtholz furnier ist ein einzigartiges Zeugnis der Natur. Je nachdem, wie der Baumstamm bei der Verarbeitung geschnitten wird und die Furnierblätter anschließend zu einem Deck zusammengefügt werden, entstehen Furnierbilder, die unterschiedlicher nicht sein können. Ob blumig, mit Streifer, Splint, astig, geprägt, geplankt, gebürstet oder als Rissfurnier, jedes Furnier ist dabei so einzigartig wie Sie selbst! Unsere Furnier-Designtüren verbinden zeitloses Design mit natürlichem Charme und schaffen spielerisch die Verbindung zwischen Tradition und Moderne.

Oberflächen

Außergewöhnliche Oberflächen schaffen ein ausdrucksstarkes Design und bringen Eleganz und Exklusivität in ihre eigenen vier Wände.

Die klassische Oberflächenbehandlung ist das Lackieren. Matt lackierte Flächen wirken hingegen sehr elegant. Werden Furniere geölt, so behält das Holz seinen ureigenen Charme. Das Bürsten und Prägen verschaffen der Oberfläche eine 3D Haptik. Fragen Sie nach wie welches Türmodell erhältlich ist.

Sortierungen / Furnierkennzeichen

Klassisch

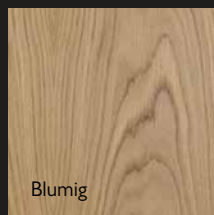

Harmonisch



Rustikal

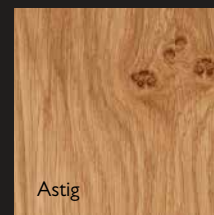

Markant

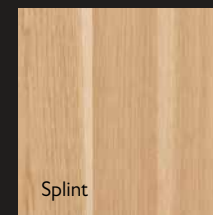

Elegant

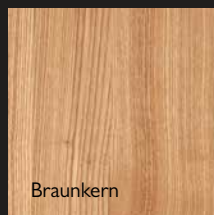

Lebhaft

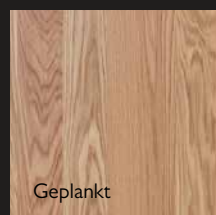

Ausdrucksstark

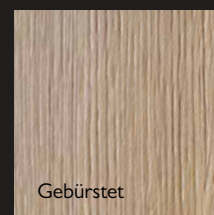

Expressiv

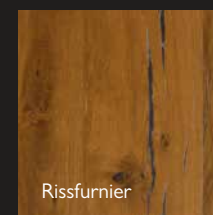

Türserie Fiera

Furnier-Designtüren ★★★★★

Einheitliche Türelemente sind der Standard im Innentürenbereich. Wir setzen neue Akzente mit zwei eher gegensätzlich erscheinenden Oberflächenkombinationen – eine Eichtür mit weißer Türzarge. Und weil das nicht genug ist, kommt ein weiteres Alleinstellungsmerkmal dazu: Die Eiche-Tür (Serie Fiera) hat eine weiße Türkante!

Unsere Türserie Fiera ist nur in stumpfer Ausführung mit verdeckt liegendem Tectus Türband erhältlich. Ebenfalls ein außergewöhnlicher JOKA Standard bildet die hochwertige Magnetschließtechnik des Türelements. Die natürliche Ausdruckskraft von Eiche in sechs verschiedenen Furnierausführungen als auch in Nussbaum in Längs- und Queroptik unterstreichen eine moderne Raumgestaltung.



Türblatt Fiera mit weißer Kante und Magnetschloss



Verdeckt liegendes Magnetschließblech VSLB



Verdeckt liegendes Türband

1

Türblatt stumpf | Fiera Eiche astig, längs
Türkante weiß | Türzarge PZ 14 stumpf | Weißlack 9016
Schließblech verdeckt mit Magnet VSLB
Türdücker Lena Pro | Schraubrossette rund Graphitschwarz



Detail: VSLB Schließblech



Detail: MSLB Schließblech



Türdücker Lena Pro | Schraubrossette rund Schwarz



Türdücker Lena Pro | Schraubrossette rund Erdgrau

Türdetail



Türdrücker Lena Pro Schwarz

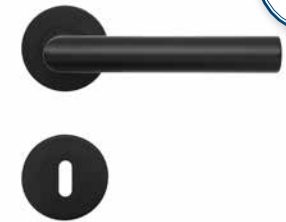

Drücker-Empfehlung

Sortierung

Harmonisch



Eiche schlicht quer

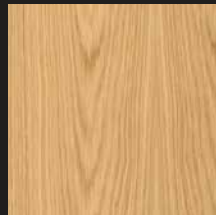

Eiche längs

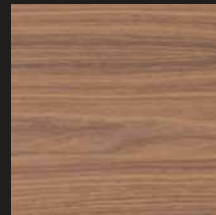

Nussbaum (quer und längs erhältlich)

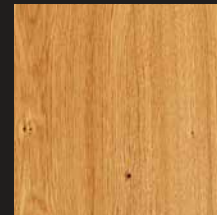

Parkeiche (quer und längs erhältlich)

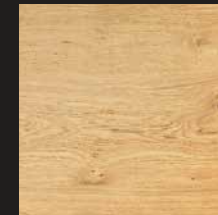

Eiche astig (quer und längs erhältlich)

Lebhaft

Rustikal



Landeiche (quer und längs erhältlich)

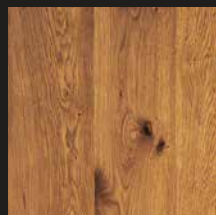

Almeiche excellent (quer und längs erhältlich)



Eiche Altholz (quer und längs erhältlich)

Mehr über die Fiera Türen gibt's hier im Video:



Die Tür mit weißer Kante ist in folgenden Holzfurnieren erhältlich:



Eiche schlicht quer



Eiche längs



Parkeiche quer



Parkeiche längs



Almeiche excellent quer



Almeiche excellent längs



Eiche Altholz quer



Eiche Altholz längs



Eiche astig quer



Eiche astig längs



Landeiche quer



Landeiche längs



Nussbaum längs
(auch in quer erhältlich)



Fiera – Türen Musterbox
Sample box of doors

JOKA

Fiera Musterbox

Bestehend aus

1 x Originalmuster 210 x 120 mm

6 x Original Furniermuster

1 x Präsentationsunterlage Fiera



Almeiche excellent längs



Almeiche excellent quer



Eiche astig quer



Landeiche quer

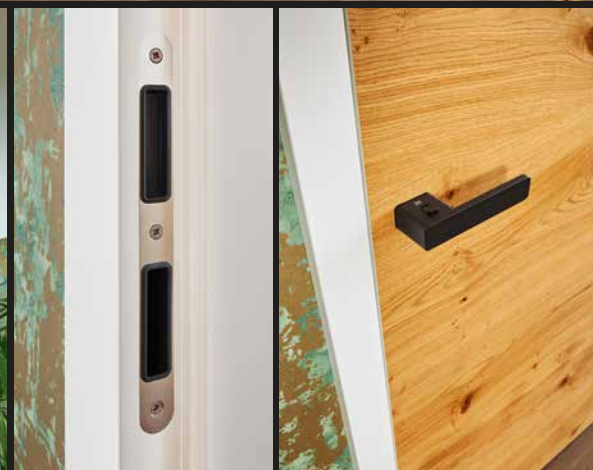

Fiera im Trend

Natürliche Auszeit

Warum die Gelassenheit der Natur nicht einfach nach drinnen holen? Naturwerkstoffe wie Holz, Gras oder Stein geben Räumen einen ganz besonderen individuellen Look. Dank der erdverbundenen Farben und Materialien sowie vielfältigen Strukturen ergeben sich unendlich viele Kombinationsmöglichkeiten.



Parkeiche längs

NATÜRLICHE
AUSZEIT

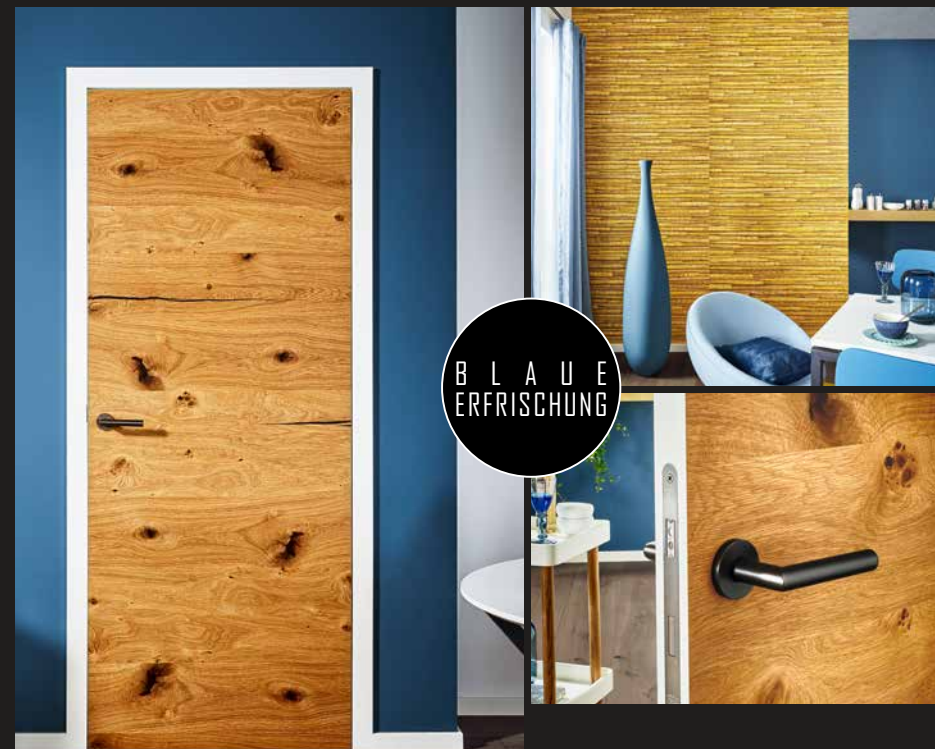

BLAUE
ERFRISCHUNG



Blaue Erfrischung

Das loftartige Raumkonzept überzeugt durch Offenheit und Natürlichkeit. Blau setzt Akzente, ohne den Raum zu dominieren. Holz für rustikalen Charme, dazu handgemachte Elemente aus Naturmaterialien. Farbenfroh, aber nicht überladen, textil, aber dennoch leicht, exotisch, aber nicht fremd.



Eiche Altholz quer

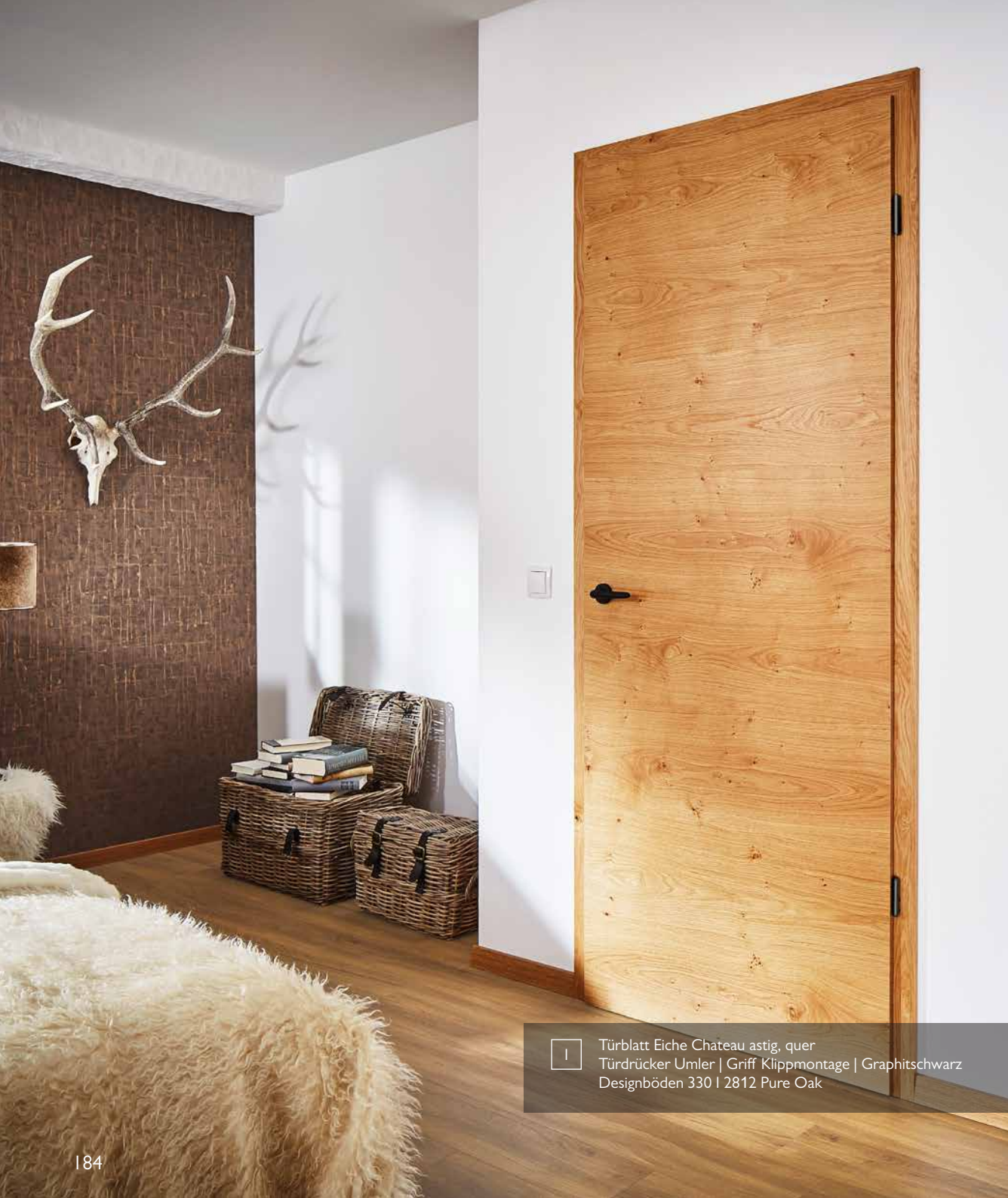

1

Türblatt Eiche Chateau astig, quer
Türdrücker Umler | Griff Klippmontage | Graphitschwarz
Designböden 330 | 2812 Pure Oak

Eiche Chateau

Furnier-Designtüren ★★★★★

Eiche Chateau astig – Natürlichkeit in Vollendung

Wer sein Zuhause stilvoll einrichten will, sollte besonderes Augenmerk auf die richtigen Türen legen. Wichtige Merkmale: perfekte Abstimmung auf Wand und Boden sowie eine hohe Schließqualität.



2

Türblatt | Eiche Chateau astig, quer
Standardausführung gefälzt

Besonderheit:
Nicht nur das Türblatt ist in Eiche astig gehalten, sondern natürlich auch die Türzarge sowie die Türkante!



Designböden 330
2812 Pure Oak V4



Detail: Türdrücker Ulmer | Griff Klippmontage | Graphit schwarz



Detail: Eiche Chateau astig, quer

Funktionen



Informationen auf S. 4

Türdetail



Oberfläche Eiche Chateau astig



Türdrücker Ulmer | Griff Klippmontage
Graphit schwarz



Sortierung

Rustikal

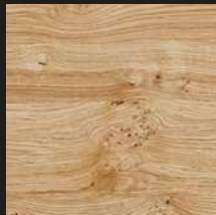

Eiche astig

Harmonisch



Eiche schlicht
(gegen Aufpreis)

Lebhaft

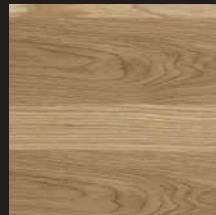

Eiche geplankte Optik
(gegen Aufpreis)



Detail: Türkante in astiger Ausführung

Oberflächen



Natur seidenmatt

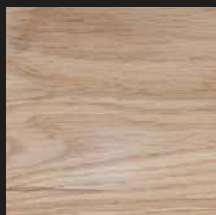

Natur Mattlack
(gegen Aufpreis)



Weiß Mattlack
(gegen Aufpreis)

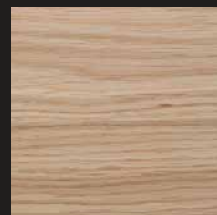

Geölt
(gegen Aufpreis)

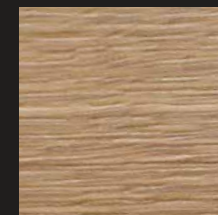

Gebürstet
(gegen Aufpreis)

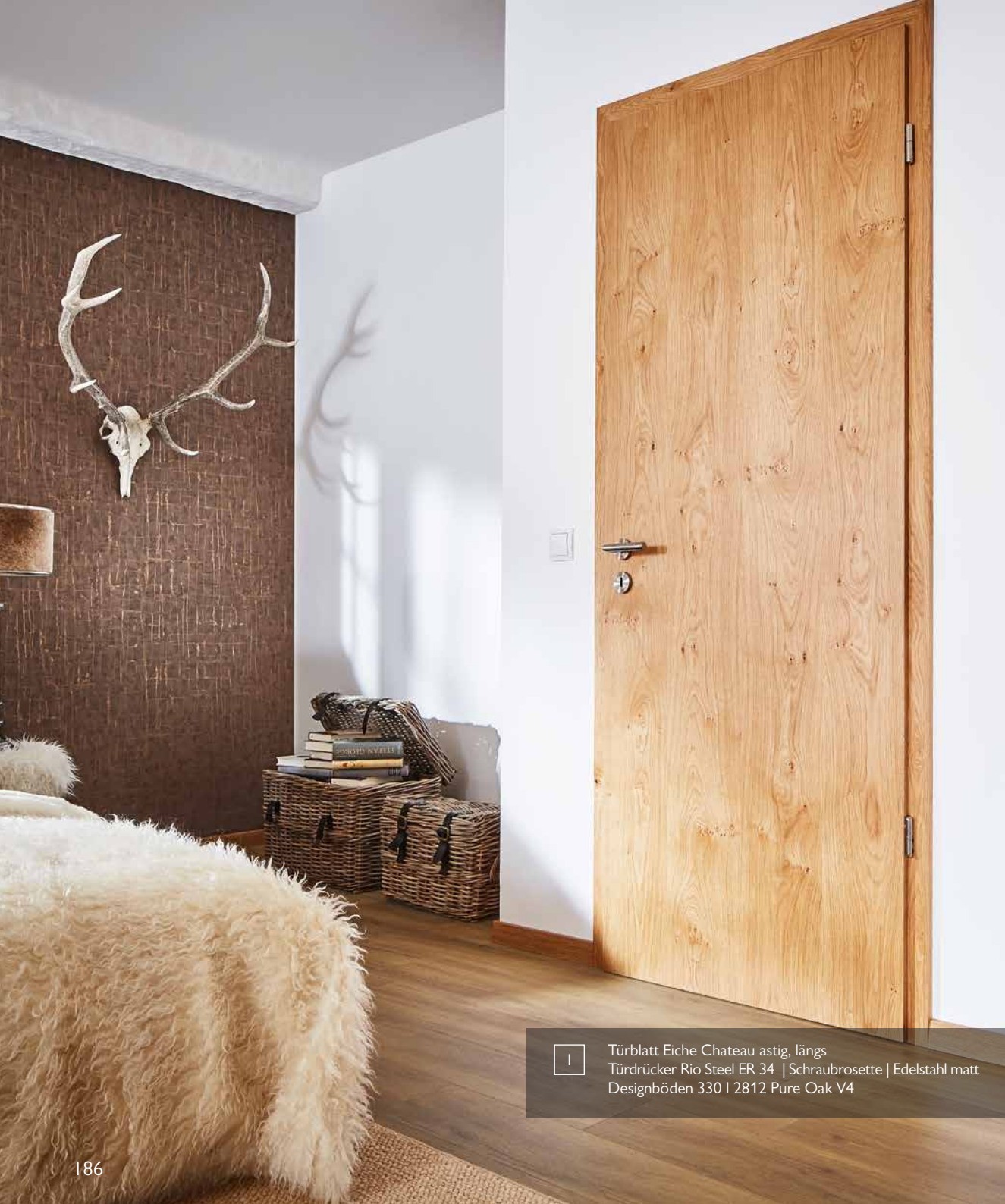

1

Türblatt Eiche Chateau astig, längs
Türdrücker Rio Steel ER 34 | Schraubrosette | Edelstahl matt
Designböden 330 | 2812 Pure Oak V4

Eiche Chateau

Furnier-Designtüren ★★★★★

Eiche Chateau astig – Natürlichkeit in Vollendung

Wer sein Zuhause stilvoll einrichten will, sollte besonderes Augenmerk auf die richtigen Türen legen. Wichtige Merkmale: perfekte Abstimmung auf Wand und Boden sowie eine hohe Schließqualität.



2

Türblatt | Eiche Chateau astig, längs

Besonderheit:
Nicht nur das Türblatt ist in Eiche astig gehalten, sondern natürlich auch die Türzarge sowie die Türkante!



Designböden 330 | 2812 Pure Oak V4



Detail: Türdrücker Rio Steel ER 34 | Schraubrossette | Edelstahl matt



Detail: Eiche Chateau astig, längs

Funktionen



Informationen auf S. 4

Türdetail



Oberfläche Eiche Chateau astig



Türdrücker Rio Steel ER 34
Schraubrossette | Edelstahl matt

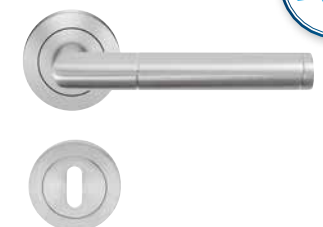

Sortierung

Rustikal



Eiche astig

Harmonisch



Eiche schlicht
(gegen Aufpreis)

Lebhaft

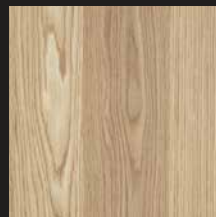

Eiche geplankte Optik
(gegen Aufpreis)



Detail: Türkante in astiger Ausführung

Oberflächen

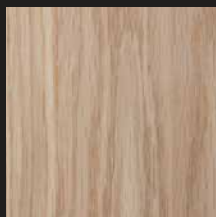

Natur seidenmatt



Natur Mattlack
(gegen Aufpreis)

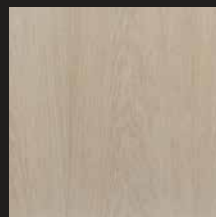

Weiß Mattlack
(gegen Aufpreis)

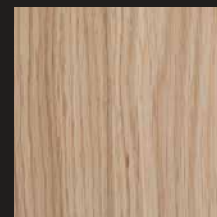

Geölt
(gegen Aufpreis)

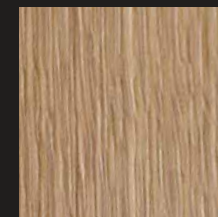

Gebürstet
(gegen Aufpreis)

Eiche Sägeschliff 3D

Furnier-Designtüren ★★★★★ 

Eiche Sägeschliff – Markante Oberfläche

Reliefartige Oberflächenstrukturen heben die besonderen Konturen des Furniers in einer einzigartigen Art und Weise hervor. Sie können förmlich die „Lebhaftigkeit“ des Holzes erfühlen und erleben. Die Besonderheit: JOKA Echtholztüren mit 3D Charakter.

TREND
GLOBALES
ERLEBNIS

1 Türblatt Ami Eiche Sägeschliff 3D | längs
Türdrücker Madeira ER 45 | Schraubrosette
Kosmos schwarz
Laminatböden 933 LDX Langdielen
9615 Eiche calco braun V4

2

Türblatt | Eiche Sägeschliff 3D
Mattlack | längs

Türdrücker Madeira ER 45Q
Rosette quadratisch | Edelstahl matt
Leder schwarz



3 Türblatt Eiche astig | Sägeschliff
3D Struktur | Mattlack, längs
Türdrücker Madeira ER 45
Schraubrosette | Kosmos schwarz



ECHTES
LEDER

Türdrücker Madeira ER 45Q | Schraubrosette
Edelstahl matt | Leder dunkelbraun



Türdrücker Madeira ER 45
Schraubrosette | Kosmos schwarz



Türdrücker Madeira ER 45
Schraubrosette | Antik Bronzeoptik

Funktionen



Informationen auf S. 4

Türdetail



Oberflächen Eiche Feinschliff 3D



Türdrücker Madeira ER 45
Schraubrosette | Edelstahl matt

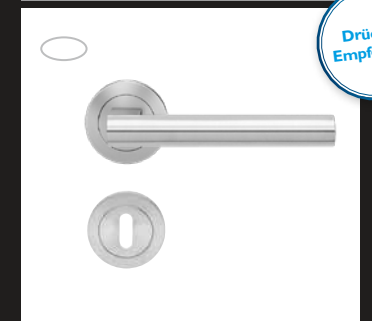

Drücker-
Empfehlung

Nature Style

Furnier-Designtüren ★★★★★

Nature Style – Das Lieblingsstück

Furniere in ihrer ursprünglichsten Form mit markanten Ästen und Rissen zeichnen die Nature Style Kollektion aus. Den passenden JOKA Parkettboden mit einer Oberflächenstruktur und V2 Fugen erhalten Sie aus unserer Deluxe Kollektion.

Türblatt Almeiche rustikal quer | Mattlack
Türdrücker Jette Vision RG
Flachrosette | Edelstahl matt/poliert
Parkettböden 535 LD Calgary
E5026 Eiche mezzo Villa V2



Detail: Türdrücker Jette Vision RG | Flachrosette | Edelstahl matt/poliert



Detail: Türblatt und Türzarge



Detail: ausgebesserte Stelle der Almeiche rustikal



Parkettböden 535 LD Calgary E5026 Eiche mezzo Villa V2

Funktionen



Informationen auf S. 4

Türdetail



Oberfläche Altholz Almeiche rustikal

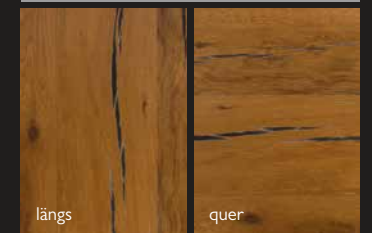

Türdrücker Jette Vision RG | Flachrosette
Edelstahl matt/poliert

Drücker-
Empfehlung



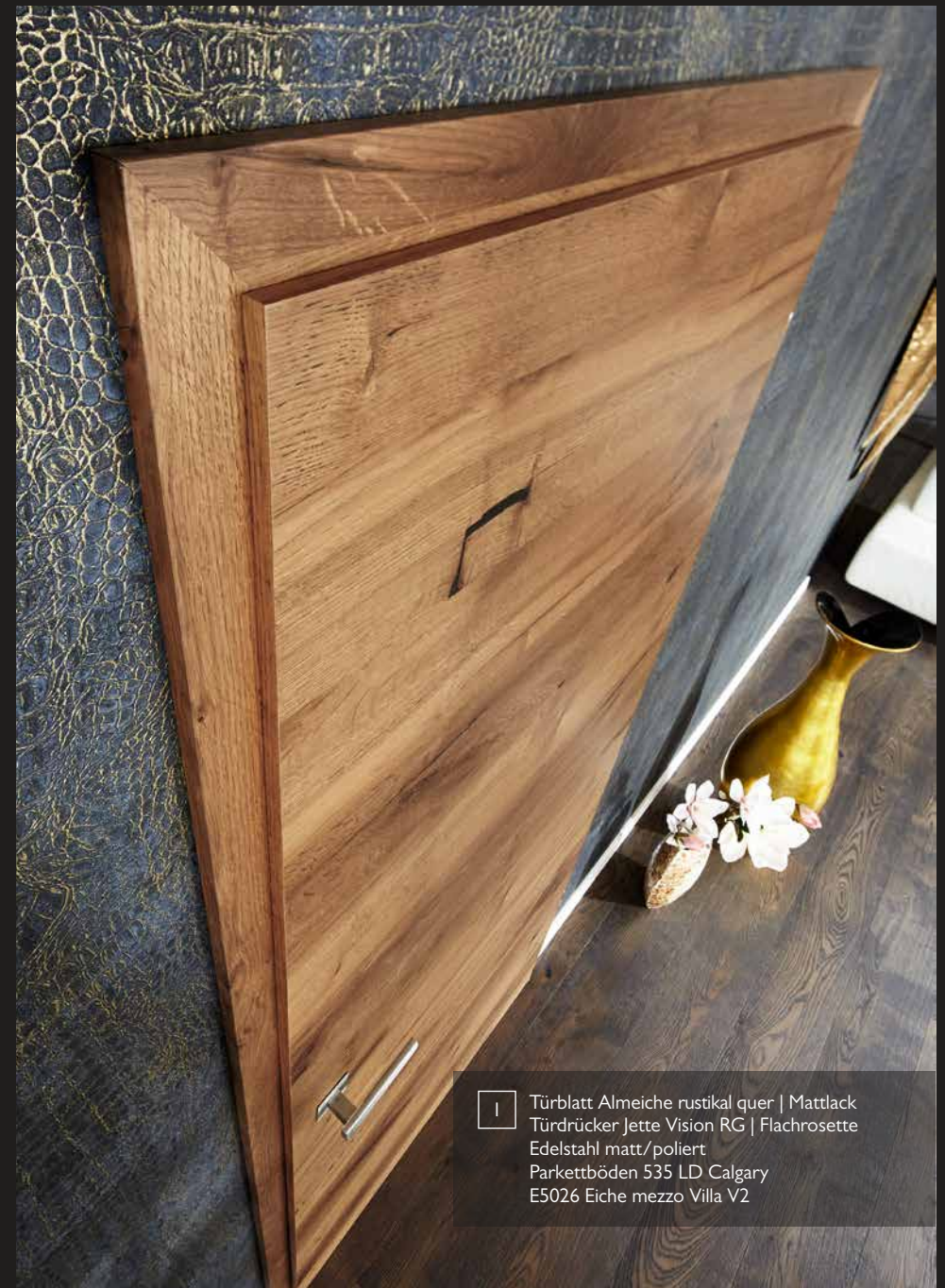

1 Türblatt Almeiche rustikal quer | Mattlack
Türdrücker Jette Vision RG | Flachrosette
Edelstahl matt/polier
Parkettböden 535 LD Calgary
E5026 Eiche mezzo Villa V2



2

Almeiche rustikal, längs | Mattlack



3

Almeiche rustikal, quer | Mattlack



4

Balkeneiche, längs | Mattlack



5

Parkeiche, quer | Mattlack



6

Landeiche, quer | Mattlack



7

Graueiche, längs | Mattlack



8

Graueiche, quer | Mattlack

Funktionen



Informationen auf S. 4

Türdetail



Oberfläche Altholz Almeiche rustikal

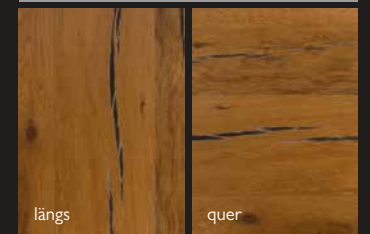

Türdrücker Christina Quattro
Klipprosette | Edelstahl matt/poliert



Drücker-Empfehlung

TÜRDRÜCKER

WELTOFFENE AKZENTE

EXOTISCH FUNKTIONAL **FORMVOLLENDET** FASZINIEREND MODERN
GEHEIMNISVOLL **CHARAKTERSTARK** PRÄGNANT IDEALISTISCH EIN-
FACH AUSDRUCKSVOLL INDIVIDUELL **UNAUFDRINGLICH** ELEGANT
KONSEQUENT PURISTISCH GERADLINIG VIELFÄLTIG ERGONOMISCH



Madeira

SMART2LOCK

Puristo S

1183 & Eiche Chateau





Türdrücker Lena Pro
Schraubrossette rund | Erdgrau

Madeira

Madeira – der Edelstahlgriff mit Lederüberzug

Das über den Griff gezogene, echte und hochwertig verarbeitete Kuhleder erzeugt einen neuen, interessanten Kontrast zwischen den harten Konturen des Edelstahls und den weichen Formen des Ledergriffs und sorgt für eine warme und angenehme Handhabung.

Madeira ist in Leder hellbraun, Leder dunkelbraun und Leder schwarz erhältlich.



MADEIRA ★★★★★

Türdrücker Madeira ER 45Q | Rosette quadratisch | Edelstahl matt Leder schwarz



MADEIRA ★★★★★

Türdrücker Madeira ER 45 | Schraubrosette rund | Edelstahl matt | Leder dunkelbraun

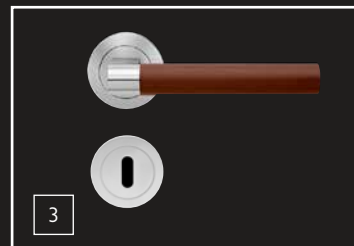

3

ER45LH BB 71 | Edelstahl matt Leder hellbraun

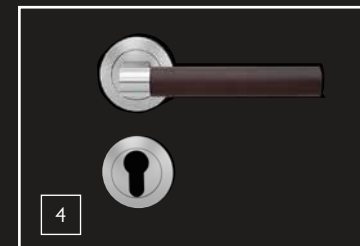

4

ER45LD PZ 71 | Edelstahl matt Leder dunkelbraun

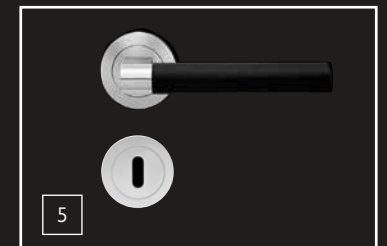

5

ER45LS PZ 71 | Edelstahl matt Leder schwarz



6

ER45QLH PZ 71 | Edelstahl matt Leder hellbraun



7

ER45QLD BAD 71 | Edelstahl matt Leder dunkelbraun



8

ER45QLS BB 71 | Edelstahl matt Leder schwarz

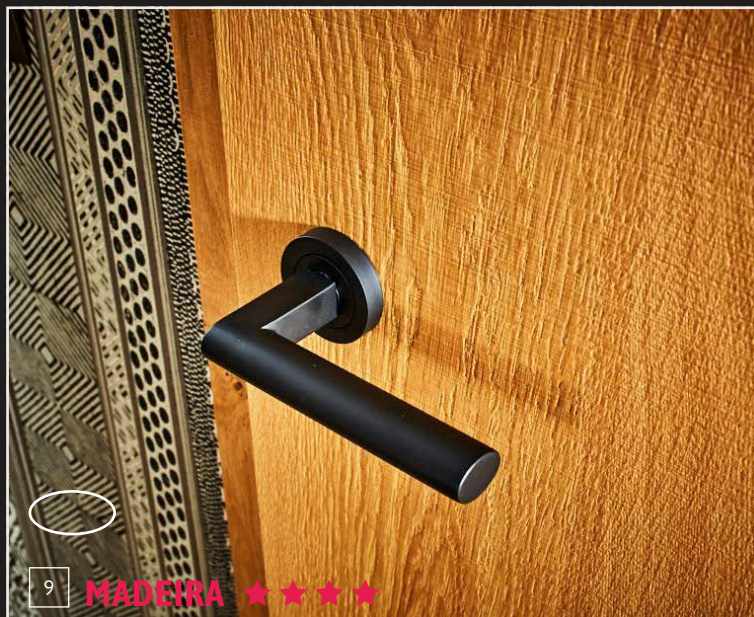

Türdrücker Madeira ER 45 | Schraubrossette | Kosmos schwarz

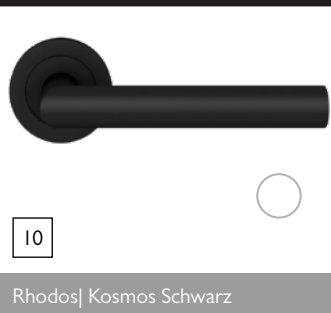

Rhodos | Kosmos Schwarz



Seattle | Kosmos Schwarz

Kosmos Schwarz

Schwarz wirkt nicht nur im Kleiderschrank edel. Kosmos Schwarz überzeugt in der Optik. Die Oberfläche weist eine angenehme Farbtiefe auf und macht die Griffe durch ihre weiche Haptik zu wahren Handschmeichlern.

Antik Bronzeoptik

Eine dunkelbraune Beschichtung mit warmem, ruhigem Charakter, der durch eine äußerst geschmeidige Oberfläche zusätzlich betont wird. Durch das Abschleifen entlang der Kanten der Griffe kommen feine bronzefarbene Konturen zustande, mit denen edle Akzente gesetzt werden.



Türdrücker Madeira ER 45 | Schraubrossette | Antik Bronzeoptik



Rhodos | Antik Bronzeoptik

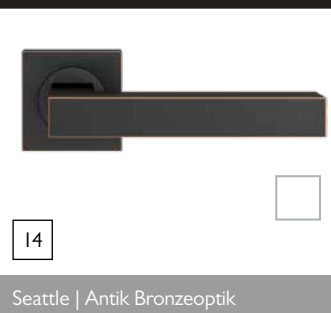

Seattle | Antik Bronzeoptik

Stilbuch Beschlag

Die ganze Produktvielfalt an Türdrückern, finden Sie im Stilbuch Beschlag. Trends, Klassiker und Sonderlösungen bieten für jeden Bedarf das richtige Angebot.



Die Neue Generation

Schlüsselrosetten waren gestern. Heute verschließen Sie Türen mit SMART2LOCK.

Türen wirken optisch ansprechender ohne Schlüsselrosetten, aber was tun, wenn Sie die Tür doch einmal im Schlafzimmer, WC oder Büro verschließen wollen? JOKA hat dafür die Lösung mit SMART2LOCK. Im Türgriff befindet sich einen integrierter Verschießemechanismus, welcher die Schlüsselochrosette überflüssig werden lässt.



Eine rote Markierung signalisiert dem Nutzer, ob die Tür verschlossen ist. Außerdem lässt sich der Griff im verriegelten Zustand sowohl außen, als auch innen nicht mehr herunterdrücken. An eine Notentriegelung ist ebenfalls gedacht. Wie die neue Schließetechnik funktioniert, zeigt das Produktvideo.



PURISTO S

Weniger ist mehr

„Form folgt Komfort“ könnte Vorgabe für das weiter entwickelte Design dieses außergewöhnlichen Schlosskastens gewesen sein. Besonders markant ist die neue, komfortable Schließmöglichkeit per I-Handbedienung. Dank überarbeiteter Technik befindet sich der Schließknopf nun in Daumenreichweite und kann bequem beim Zuziehen der Tür betätigt werden. Auch die Außenmaße des Schlosskastens wurden deutlich reduziert. Ebenfalls komfortabel sind die vielen Justiermöglichkeiten: Die Federkraft des Türgriffs lässt sich individuell einstellen und die Griffposition millimetergenau korrigieren.



PURISTO S SCHWARZ, WC VARIANTE



PASSENDER GRIFF FÜR HOLZTÜREN



PURISTO S SCHWARZ/MESSING GRIFF LUCIA



Glastür Light Grey | Fläche klar
Glasbeschlag Puristo S, Griff Lucia Select, schwarz
Designböden 555 | 5525 Purple Larch

MEHR KOMFORT



Einstellbare Federkraft von weich bis schwer für mehr persönlichen Bedienkomfort



Nachjustierbarer Griff für immer perfekt ausgerichtete Türgriffe

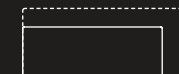

Deutlich kleiner als durchschnittliche Schlosskästen durch neu entwickelte Mechanik



Passt auf Standardbohrungen (Studio)

VARIANTEN



PURISTO S UV



PURISTO S PZ



PURISTO S WC

SPEZIAL-LÖSUNGEN

INDIVIDUALITÄT ERLEBEN

AUSSERGEWÖHNLICH PASSGENAU SPEZIELL GESTALTERISCH LEICHT
EIGENSINNIG KREATIV **AUFMERKSAMKEITSSTARK** EXKLUSIV KÜHN
UNVERGLEICHLICH **NEUARTIG** SPANNEND FLEXIBEL GRÖSSENVARIABLE
CHARAKTERSTARK ÄSTHETISCH **HERAUSFORDERND** RAUMORDNEND

Schiebetüren

Türen mit Format

Stahltüren

Bodentreppen





9

3

Schiebetüren

Spezial-Lösungen ★★★★★ | ★★★★★^P | ★★★★★

Schiebetüren – Attraktive Designs & hochwertige Materialien

Schiebetür-Systeme ermöglichen eine herrlich komfortable, sanfte und nahezu lautlose Handhabung sowie mehr Bewegungsfreiheit im Raum. Eine rundum elegante und raffinierte Weise, Wohnbereiche voneinander zu trennen! Perfekte Funktionalität ist bei den unterschiedlichen Varianten selbstverständlich. Alternativ zu Holzschiebetüren bieten Glasschiebetürsysteme Exklusivität und Eleganz. Mehr hierzu unter Glastüren.

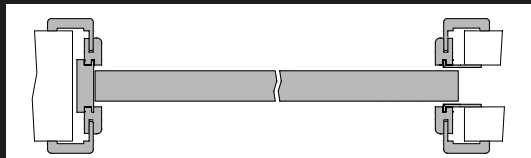

Schiebetür in der Wand laufend



Schiebetür vor der Wand laufend mit Anschlagkasten



Schiebetür vor der Wand ohne Zarge



Schiebetür vor der Wand laufend mit Anschlagkasten Raucheiche

Zubehör



Detail: Griffmuschel zum Verschließen BB



Detail: Zirkelriegelschloss

Türen mit Format

Spezial-Lösungen ★★★★★ | ★★★★★^P | ★★★★★

Türen mit Format – Ungewöhnlich beeindruckend

Besondere Räume oder der Eingangsbereich lassen sich durch großzügige Türen noch freundlicher und offener gestalten. Das kann durch ein 2-flügliges Element – mit zwei gleich großen oder zwei verschiedenen großen Türen – sein. Je nach Anlass lassen sich dann beide Flügel öffnen und die Räume miteinander verbinden.

Oberlichttürzargen mit Glas über der Tür bringen Licht in dunkle Flure. Eine Holzblende über der Tür mit durchlaufendem Furnierbild ist immer ein besonderer Blickfang.

Ein klassisches Windfang-Element kann verwendet werden, um den Windfang zwischen Haustür und Flur zu trennen, oder auch um einen großen Eingang in das Wohn-Esszimmer zu schaffen.

Natürlich dürfen auch Türen oder Durchgangszargen (ohne Tür, nur für einen Wanddurchbruch) mit Rund-, Korb- oder Stichbogen nicht fehlen. Diese Bögen erleben gerade eine Renaissance.



1 NT-DQ | stumpf | Geschosshoch
Authentic Eiche quer

2 NT-LA4M-DA mit Oberblende
Authentic Eiche längs
Glas: FLORA 1, Laser-Veredelung

3 NT-LA-DQ mit Oberlicht
Authentic Eiche quer
Glas: FLORA 1, Laser-Veredelung



Laminatböden 432 ND Liberty
 4052 Lärche Alaska
 Teppichböden Trend | Metro 21
 Wohnstoffe Mia | 217 295 030
 Tapeten Casa | Nr. 16409

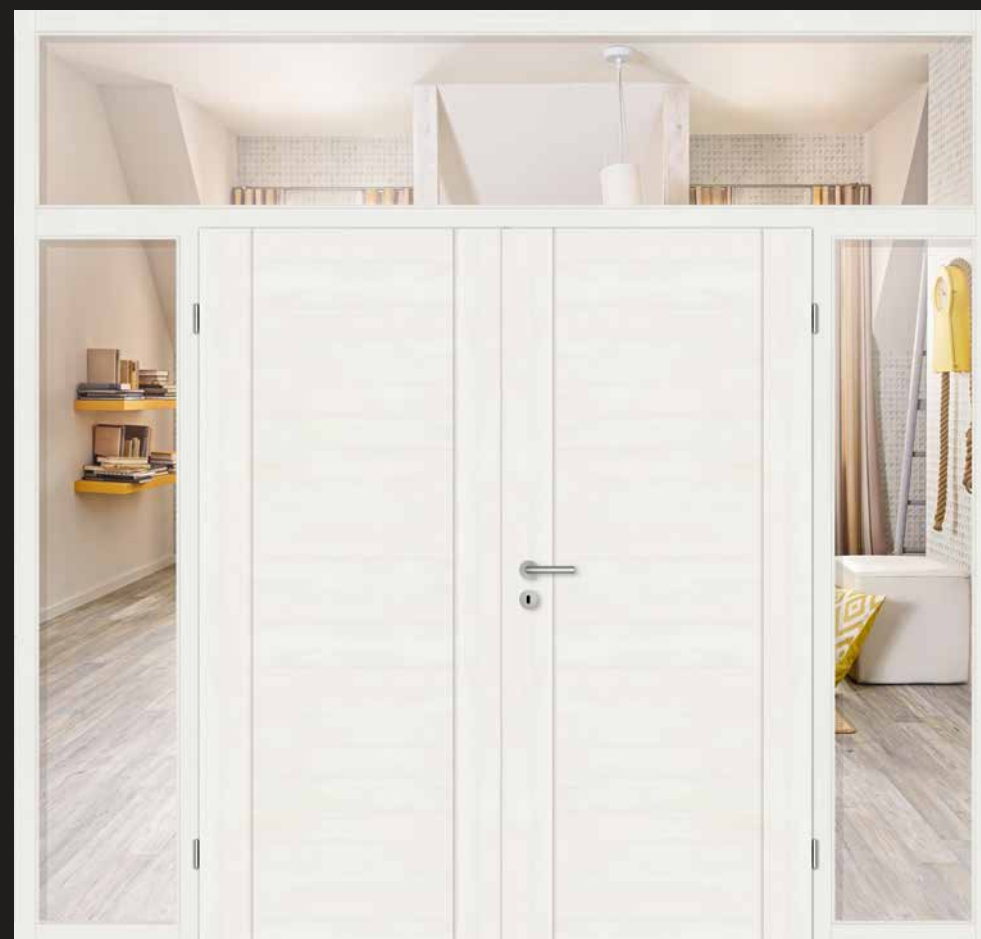

4 C410, 2-FLG., mit Windfangelement und Oberlicht
 Authentic Bianco quer
 Glas: klar

Türen mit Format

Spezial-Lösungen ★★★★★ | ★★★★★^P | ★★★★★

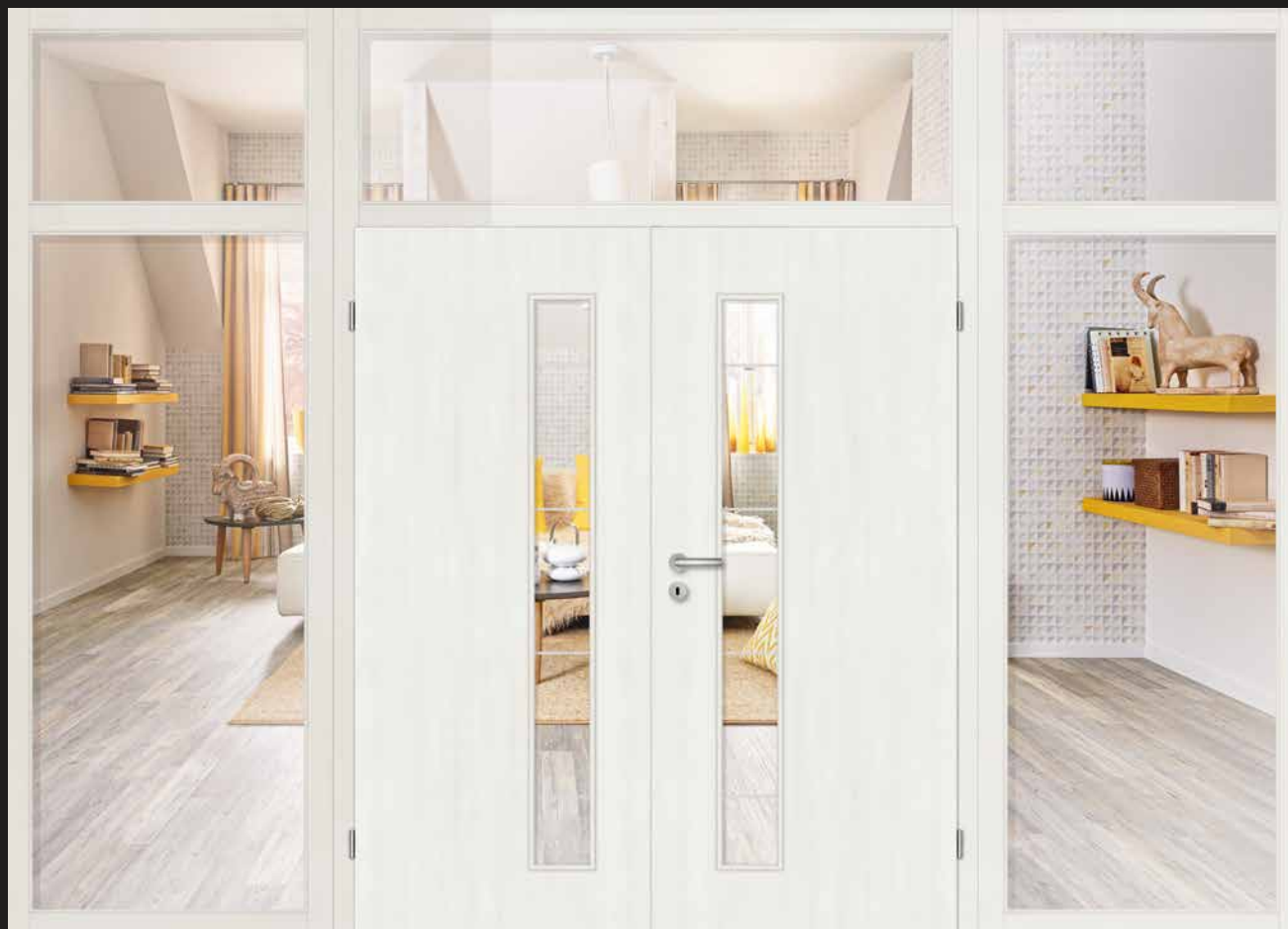

1 NT-LA4S-DA, 2-FLG., mit Windfangelement und Oberlicht
Authentic Bianco längs
Glas: Design 20.2 | Siebdruckveredelung



2 NT-LA2-DQ, 2-FLG., mit Oberblende
Authentic Grigio quer
Glas: Design 20.2 | Siebdruckveredelung



3 NT-LA4B-DA, 2-FLG., mit Oberlicht
Authentic Grigio quer
Glas: Design 20.2 | Siebdruckveredelung

Stahltüren

Spezial-Lösungen

Stahltüren – Qualität vom Keller bis unters Dach

Für Neubau und Modernisierung – Qualitätstüren aus Stahl bieten für alle Bereiche im Haus die richtige Tür:
Für den gesicherten Kellereingang, den Werk- und Hobbyraum, das Kinder- oder Jugendzimmer, den Dachausbau oder für den Durchgang von der Garage ins Haus. Türen aus Stahl sind als Brand- & Rauchschutztüren, als einbruchhemmende Sicherheitstüren, als Mehrzweck-Thermo-Türen oder ZK-Innentüren für vielfältige Einsatzbereiche erhältlich.



Multifunktionstür H3D



Feuerschutz- und Sicherheitstür WAT
Zur Verbindung der Garage mit dem Wohnbereich



Sicherheitstür KSI



Mehrzwecktüren für den Objekteinsatz

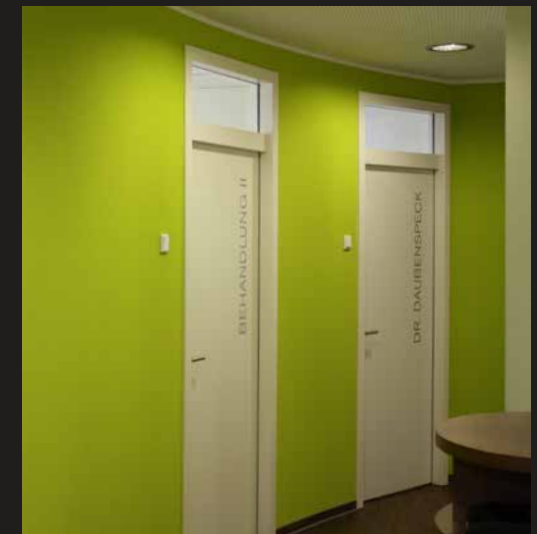

Mehrzwecktüren für den Objekteinsatz
Stahlzargen mit Oberlicht

Bodentreppen

Spezial-Lösungen

Bodentreppen – Qualität vom Keller bis unters Dach

Unsere Bodentreppen sind in drei Varianten lieferbar. Standardmäßig verfügen diese über eine Wärmedämmung. Optional können die Bodentreppen mit zusätzlicher Wärmedämmung 4D oder als Feuerschutzvariante gefertigt werden. Maßanfertigungen sind ebenfalls lieferbar.



Kleiderschrank
Weißlack

Größen	Normgrößen	Maßanfertigung
Breite	60, 70	30 - 90
Höhe	80, 100	50 - 160
Rahmentiefe	8,5	>8,5 - 25

Das Fertigungsmaß des Rahmens ist um 1,5 cm Breite und 1,5 cm Höhe geringer als die Wandöffnung. Angaben in cm.



Kleiderschrank
Weißlack



Bodentreppe
GutHolz



Bodentreppe
LiliPut

TECHNIK

GEPRÜFTE QUALITÄT

ZUVERLÄSSIG RESISTENT WIDERSTANDSFÄHIG SCHÜTZEND STANDFEST
BEHAGLICH SICHER EXAKT LAUTLOS **ROBUST** UNEMPFINDLICH STARK
LANGLEBIG SOLIDE **KLASSIFIZIERT** AUSGEREIFT ÜBERZEUGEND DISKRET
UNSICHTBAR **EINBRUCHHEMMEND** INTUITIV UMWELTSCHONEND

Schallschutz

Sicherheit

Brand- und Rauchschutz

Türkantenoptiken

Bänder & Schlösser

Klimaklassen

Details





Schallschutz

Technik

Funktionstüren – Schallschutz

Lärm gehört zu den unangenehmsten Belastungen unseres täglichen Lebens und gefährdet unsere Gesundheit. Auf Dauer kann Lärm die Konzentrationsfähigkeit und den Schlafrhythmus stören, außerdem Tinnitus und Herz-Kreislaufbeschwerden auslösen.

Schall wird von Menschen, Autos, Maschinen usw. in Form von Schallwellen erzeugt, die sich über die Luft ausbreiten – das nennt man Luftschall. Ab 10 Dezibel (dB) wird der Schalldruck vom Gehör wahrgenommen, zwischen 40 und 50 dB entspricht er bspw. der Geräuschquelle einer ruhigen Wohnstraße und ab 100 dB wird der Schalldruck als schmerzhaft empfunden. Der Luftschall gelangt dabei in erster Linie über Decken, Wände, Türen und Fenster in die Räume.

Schallschutztüren sind u. a. erhältlich mit den Kombinationsoptionen Brand- / Rauchschutz, als Sicherheitstürelement sowie mit unterschiedlichen Klimaklassen.

Einsatzempfehlungen Schallschutztüren:

- Patientenzimmer/Behandlungsräume
- Konferenzräume
- Schlafzimmer/Flurbereich
- Schulungsräume
- Büro-/Verwaltungsräume
- Hotelzimmer
- Wohnungsabschlusstüren

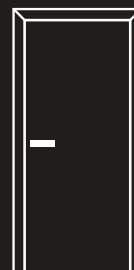

1 Türblatt Como C2 als Wohnungseingangstür | Weißlack
Drücker Kombigarnitur Lena ES1
Laminatböden 432 ND Liberty | 4013 Eiche sand
Teppichböden Trend | Rigoletto 20
Sonnenschutz Plisado | P3466 (grün)
Sonnenschutz Plisado | P3462 (grau)
Tapeten Casa | Nr. 16382

Schallschutzklasse	Abkürzung	Schalldämmwerte
Schallschutzklasse 1	SK1	Rw,P 32 dB - Vorhaltemaß 5 dB=Rw,R 27 dB
Schallschutzklasse 2	SK2	Rw,P 37 dB - Vorhaltemaß 5 dB=Rw,R 32 dB
Schallschutzklasse 3	SK3	Rw,P 42 dB - Vorhaltemaß 5 dB=Rw,R 37 dB
Schallschutzklasse 4	SK4	Rw,P 47 dB - Vorhaltemaß 5 dB=Rw,R 42 dB



Mechanisch absenkbare Bodendichtung hindert Schall und Zugluft (Schallex).



Zwei Dichtungsebenen durch die integrierte Türfalzdichtung und die akustisch wirksame Zargendichtung.



Schallschutzklasse 1
Türdicke ca. 40 mm
Vollspaneinlage | SK1, RwP = 32 dB



Schallschutzklasse 2
Türdicke ca. 43 mm | mehrlagige
Vollspaneinlage | SK2, RwP = 37 dB



Schallschutzklasse 3
Türdicke ca. 48 mm | spezielle Schall-
dämmeinlage | dreiseitige Türfalzdichtung
SK3, RwP = 42 dB

Das Zuhause in Ruhe genießen

Schallschutz zur Abschottung von Lärm und zur Wahrung der Diskretion nach außen zählt zu den häufigsten und damit wichtigsten Ausstattungsmerkmalen eines Türelements. Nach der DIN 4109 (Schallschutz im Hochbau) werden folgende Messgrößen unterschieden:

Rw	Die kennzeichnende Größe der Luftschalldämmung von Türen. Hiermit meint man das bewertete Schalldämm-Maß eines betriebsfähigen Türelementes. Die Schallübertragung erfolgt nur über das geprüfte Bauteil, nämlich über Türblatt, Zarge, Beschläge und Dichtung.
Rw,R	Das R steht für „Rechenwert“. Der Rechenwert Rw,R ist der um das Vorhaltemaß verminderte Wert von Rw (Rw,P). $Rw,R = Rw,P (Rw) - 5 \text{ dB (Vorhaltemaß)}$
Rw,P	Der Begriff Rw,P ist das Resultat einer Eignungsprüfung in einem Prüfstand.
Vorhaltemaß	Das Vorhaltemaß soll den möglichen Unterschied des Schalldämm-Maßes am Prüfobjekt im Prüfstand und am tatsächlichen Bau sowie eventuelle Streuungen der Eigenschaften der geprüften Konstruktion berücksichtigen. Es beträgt für Türen 5 dB. Soll ein Schalldämmmaß von $Rw,R=27 \text{ dB}$ erreicht werden, muss ein Türelement mit einem Schalldämm-Maß von $Rw=32 \text{ dB}$ eingesetzt werden.

Sicherheitslösungen

Technik

Ausrüstung eines einbruchhemmenden Türelementes RC2

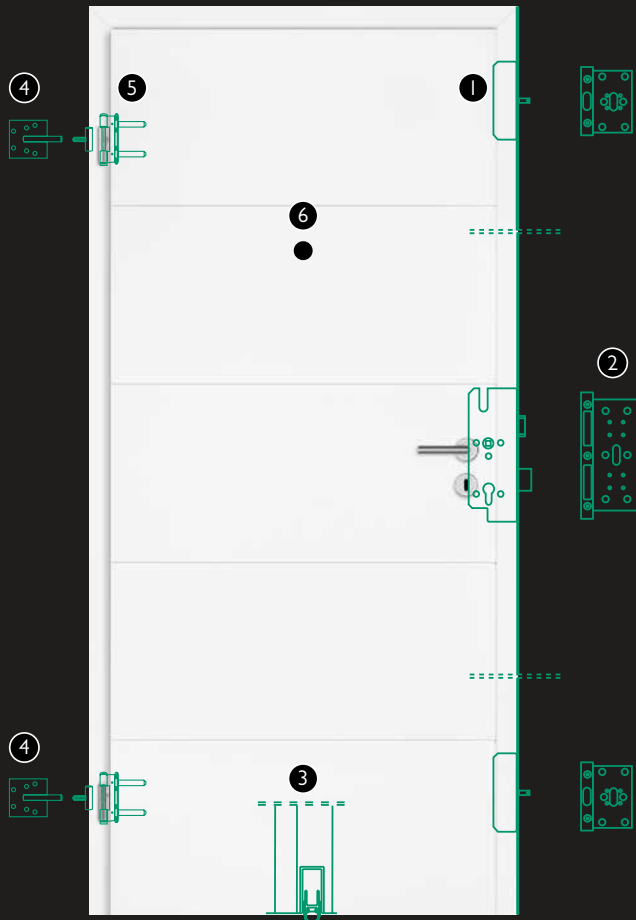

Empfohlene Ausstattung für Wohnungseingangstüren



RC2 Einbruchschutz

Widerstandsklasse RC2



Schallschutz

Schallschutzklasse III, $R_{w,R} = 37$ dB



Klimaklasse III

Standfestigkeit des Türblattes bei Temperaturunterschieden. Nach der Energieeinsparverordnung (ENEV) dürfen Treppenhäuser von Mehrfamilienhäusern nicht mehr beheizt werden. Somit ist bei Wohnungseingangstüren zwingend Klimaklasse III erforderlich.

Tipps zum wirksamen Einbruchschutz:

- Nur geprüfte einbruchhemmende Haus- und Wohnungseingangstüren (Elemente) mit Sicherheitsbeschlag einsetzen.
- Die fachgerechte Montage ist Voraussetzung für die einwandfreie Funktion und dauerhafte Gebrauchstauglichkeit von Wohnungseingangstüren.
- Dies gilt natürlich auch für nachträglich montierte Nachrüstprodukte.
- Die Wohnungstür nicht nur ins Schloss fallen lassen, sondern zusätzlich absperren.
- Türspione und Sperrbügel verwenden – ein gesundes Misstrauen gegenüber Fremden ist ratsam.

- ① Dreifachverriegelung 3 Schließpunkte (als Zubehör)
- ② Verstärktes Schließblech
- ③ Absenkbare Bodendichtung (als Zubehör)
- ④ Verstärkte Bandtaschen
- ⑤ Spezialband
- ⑥ Spion (als Zubehör)
- ⑦ Vollspaneinlage

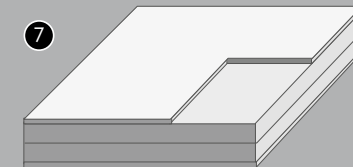

Auf die Technik kommt es an

Eine einbruchhemmende Tür minimiert das Risiko, dass sich ungebetene Besucher mittels Gewalt oder Einsatz von Werkzeugen unerlaubt Zutritt zu Ihren Räumen verschaffen. Türblatt, Bänder, Bandtaschen, Schloss, Schließblech, Drücker und Zarge sowie die fachgerechte Montage sorgen dafür, dass Sie und Ihr Eigentum geschützt bleiben.

Einbruchhemmende Türen werden in sogenannte Widerstandsklassen eingeteilt. Die Auswahl der Widerstandsklasse (Resistance Class = RC) sollte unter Berücksichtigung der Lage des Gebäudes, der Nutzung und des Sachwertinhalts erfolgen.

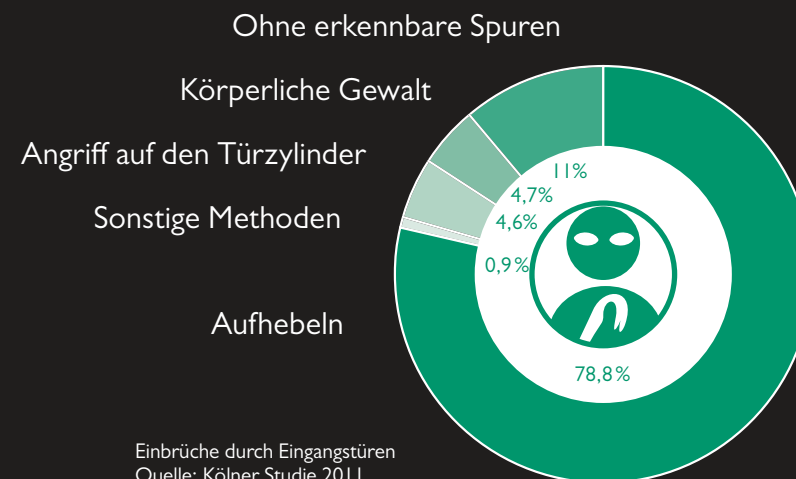

Die wichtigsten Widerstandsklassen RC1 bis 3 sowie deren Merkmale im Überblick:

RC	Täter-/Aktionsbeschreibung	Widerstandszeit	Einsatzempfehlung
IN	Bauteile der RC IN weisen einen Grundschutz gegen Aufbruchversuche mit körperlicher Gewalt wie Gegendreten, Gegenspringen, Schulterwurf, Hochschieben und Herausreißen auf (vorwiegend Vandalismus).	keine manuelle Prüfung	Grundsicherung: Wohnungseingangstüren mit geringer Einbruchhemmung
2*	Der Gelegenheitstäter versucht zusätzlich mit einfachen Werkzeugen wie Schraubendreher, Zange und Keilen das verschlossene und verriegelte Bauteil aufzubrechen.	3 Min.	Standardsicherheit: Wohnungseingangstüren und Haustüren mit normalem Risiko
3	Der Täter versucht zusätzlich mit einem zweiten Schraubendreher und einem Kuhfuß das verschlossene und verriegelte Bauteil aufzubrechen.	5 Min.	Erhöhte Sicherheit: Wohnungseingangstüren und Haustüren mit hohem Risiko

Widerstandsklassen:

- RC1N – Einfache Grundsicherheit
- RC2 – Standardsicherheit
- RC3 – Erhöhte Sicherheit
- RC4 – Hohe Sicherheit
- RC5 – Hochsicherheitsbereich
- RC6 – Hochsicherheit und Personenschutz

* von der Polizei empfohlen

Türkanten

Wohnraumtüren



Tür und Zarge eckig



Tür und Zarge rund



Tür und Zarge stumpf/eckig



Tür rund Zarge rund profiliert

Objekttüren



Anleimer | Kunststoff



Unverdeckter Anleimer | Buche



Einleimer | Buche



Verdeckter Anleimer | Buche

Bänder, Schlösser & Mittellagen

Technik

Bänder & Schlösser

Mit der Wahl des Türschlosses bestimmen Sie selbst, wie leise Ihre Tür schließt. Oder Sie verzichten ganz auf die Verriegelung und damit auf das Schlüsselloch. Ein klarer Vorteil für einen modernen Look. Mit passend auf das Türblatt abgestimmten Bändern setzen Sie Ihre Tür perfekt in Szene.

Bänder gefälzt



V3420-Band

V4426-Band

Bänder stumpf

Verdecktes Band
mattSichtbares Band
VX7729-Band

Komfortschloss mit Flüsterfalle für besonders leises Öffnen und Schließen.

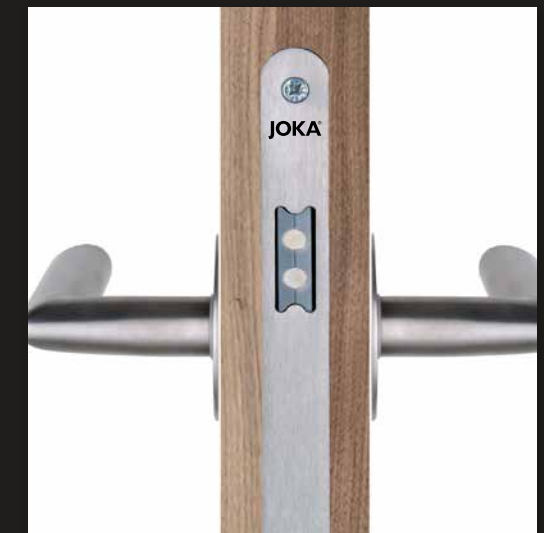

Das Magnetfallenschloss überzeugt durch eine leise Akustik und seine elegante Optik. (Nur bei stumpfer Ausführung)

Mittellagen



Röhrenspankern
ca. 16 kg/m² | Prüfklima A
Beanspruchungsgruppe M/Klasse 2



Vollspankern ca. 23 kg/m² | Prüfklima A
Beanspruchungsgruppe | M/Klasse 2

Klimastabilität

Technik

Türen, insbesondere Wohnungseingangstüren, sind ständig Temperatur- und Luftfeuchtigkeitsschwankungen ausgesetzt. Im Treppenhaus eines Mehrfamilienhauses kann es trocken und kalt, in der Wohnung selbst warm und z.B. aufgrund schlechter Lüftung feucht sein. Der Fachmann spricht in diesem Fall auch von einem „Differenzklima“. Das Differenzklima kann zur Folge haben, dass sich Türen verformen und somit nicht mehr dicht schließen. Die Folge ist meist Durchzug und Wärmeverlust.

Bei den klimatischen Belastungen der Innentüren unterscheidet man nach geringem, mittlerem und hohem Differenzklima: den Klimaklassen I, II und III. Neben der klimatischen Stabilität stellt auch die mechanische Beanspruchung ein wichtiges Kriterium dar. Je nach zu erwartender Belastung werden Türen den Beanspruchungsgruppen N (normal), M (mittel), S (stark) und E (extrem) zugeordnet.

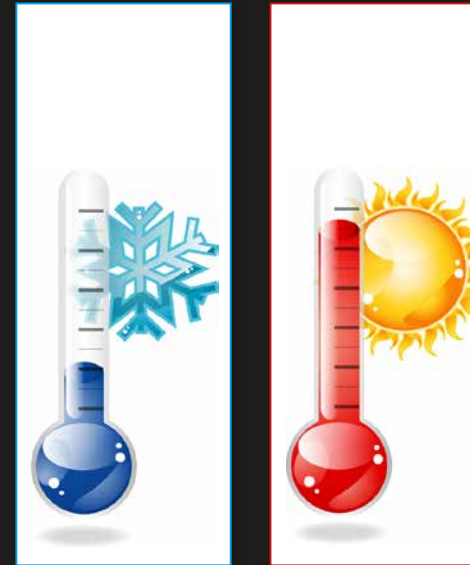

		I einfach	II extreme	III hohe	N einfach	M mittlere	S hohe	E extreme
Einsatzort		Klimaklasse Tür			Beanspruchungsgruppe Türblatt			
Wohnungs- innentüren zum:	Wohn- / Schlaf- / Arbeitszimmer	■			■	■		
	Kinderzimmer, Küche, Abstellraum	■			■	■		
	Bad, WC	■	■ ¹⁾		■	■		
Wohnungsabschlusstür				■				
Türen zu nicht ausgebautem Dachgeschoss				■		■		
Kellerabgangstür				■		■		
gewisse Objektüren (z.B. Klassenzimmer, Kantinen etc.)								■



Wärmedämmung

Technik

Eine gute Wärmedämmung sorgt dafür, dass die Wärme nicht durch die Gebäudehülle nach draußen entweicht, sondern dort verbleibt, wo sie gebraucht wird: im Inneren eines Gebäudes. Sie ist insbesondere in Einbausituationen wie einem Keller oder einem Dachboden von großer Wichtigkeit. Sie können u. a. auch Bestandteil der Wärmeschutzverordnung der KfW Bank sein. Speziell für diesen Einsatz sind Wärmeschutztüren geeignet. Diese Türen weisen mit einem Wert von ca. $0,9 \text{ W/m}^2\text{K}$ einen hervorragenden Wärmedurchgangskoeffizient auf. Zusammen mit der optional erhältlichen Bodendichtung und der Alu-Verbundabspernung Klimaklasse III hält die Tür auch einem Differenzklima stand und schließt komplett dicht ab.

Was ist der U-Wert?

Der U-Wert (auch Wärmedurchgangskoeffizient) gibt an, wieviel Wärme pro Stunde, pro m^2 Türfläche, einer bestimmten Dicke hindurchgeht: Der U-Wert ist somit ein Verlustwert. Je kleiner der U-Wert ist, desto besser ist die Wärmedämmung.

Einsatzort	Klimaklasse I	Klimaklasse II	Klimaklasse III
Temperatur	$18^\circ \text{C} - 23^\circ \text{C}$	$13^\circ \text{C} - 23^\circ \text{C}$	$3^\circ \text{C} - 23^\circ \text{C}$
Temperaturunterschied	5°C	10°C	20°C
Relative Luftfeuchte	50% - 30%	65% - 30%	80% - 30%
Relative Luftfeuchtedifferenz	bis zu 20%	bis zu 35%	bis zu 50%
Einsatzgebiet	Normaler Wohnraum, gleichmäßig beheizt	Wohnungseingangstür zu ausreichend beheizten Treppenhäusern	Wohnungseingangstür zu ausreichend beheizten Treppenhäusern

Details

Technik

Maßangaben	Wandöffnungsmaß (mm)			Türblatt-Außenmaß (mm)		
	Breite:	Höhe:		gefälztes Türblatt		
einflüglige Türen Standard	635 (645)*	2005 (2015)*	2130 (2140)*	610	1985	2110
	760 (770)*	2005 (2015)*	2130 (2140)*	735	1985	2110
	885 (895)*	2005 (2015)*	2130 (2140)*	860	1985	2110
	1010 (1020)*	2005 (2015)*	2130 (2140)*	985	1985	2110
zweiflüglige Türen Standard	1260 (1270)*	2005 (2015)*	2130 (2140)*	1235	1985	2110
	1510 (1520)*	2005 (2015)*	2130 (2140)*	1485	1985	2110
	1760 (1770)*	2005 (2015)*	2130 (2140)*	1735	1985	2110
	2010 (2020)*	2005 (2015)*	2130 (2140)*	1985	1985	2110

Nenndicke Zargen -5 / +15 mm	85 80-100	105 100-120	125 120-140	145 140-160	165 160-185	185 180-200
Nenndicke Zargen -5 / +15 mm	205 200-220	220 215-235	240 235-255	270 265-285	290 285-305	325 320-340

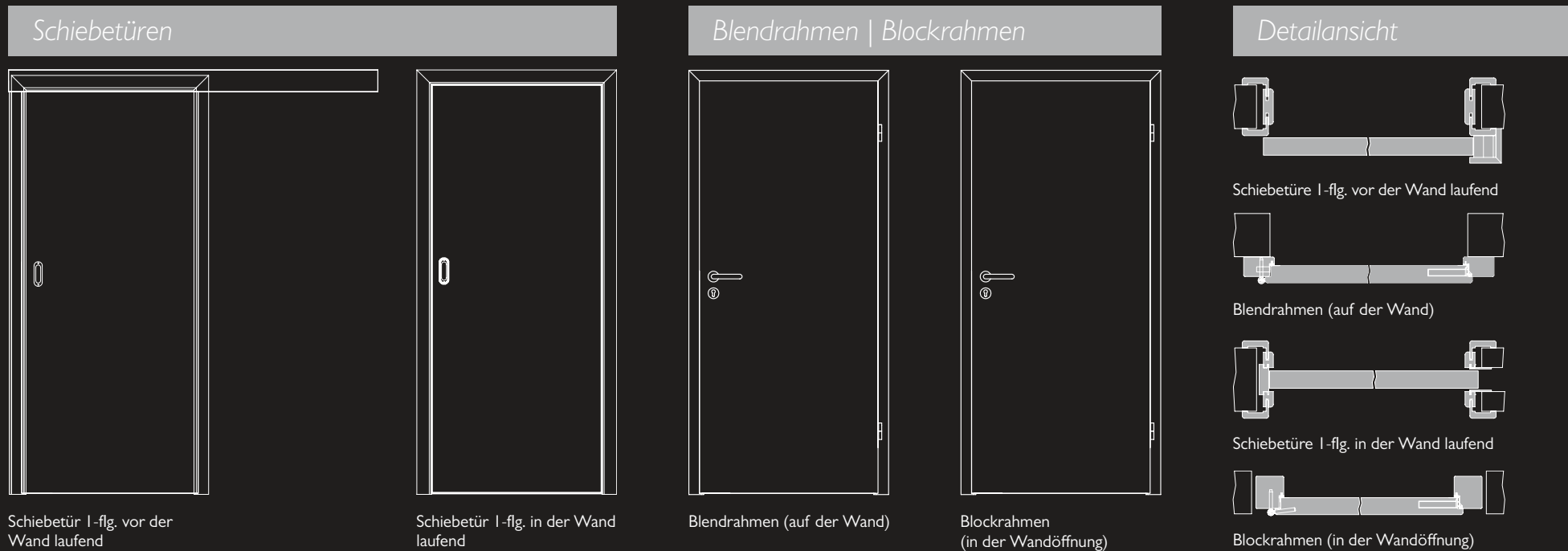

Blendrahmen | Blockrahmen



Oberlicht und Windfang

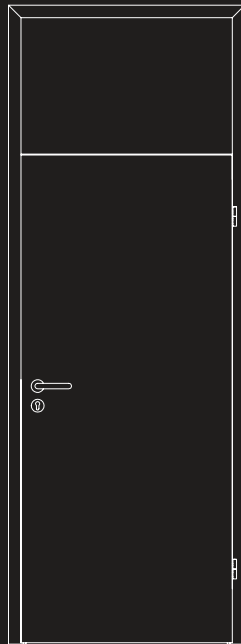

Oberblendenelement

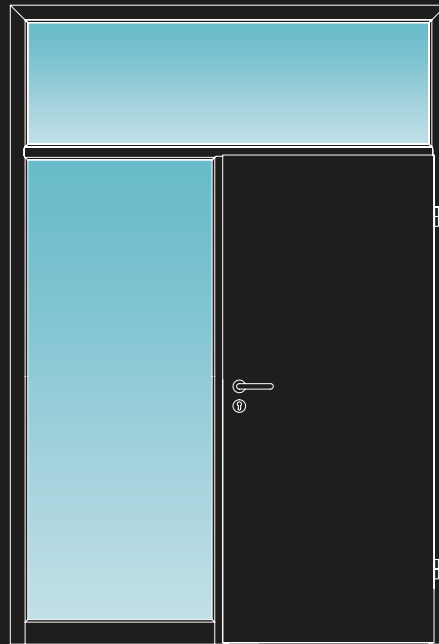
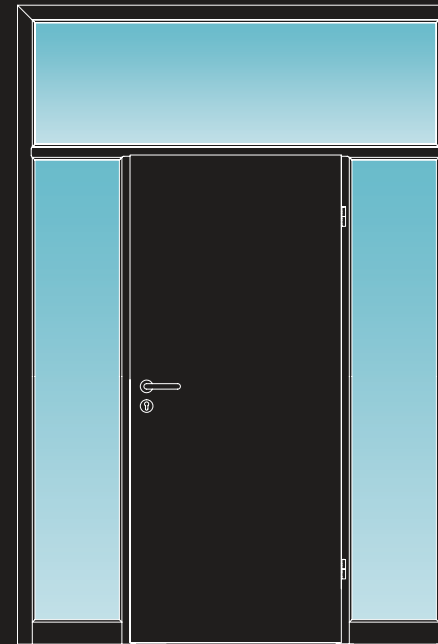
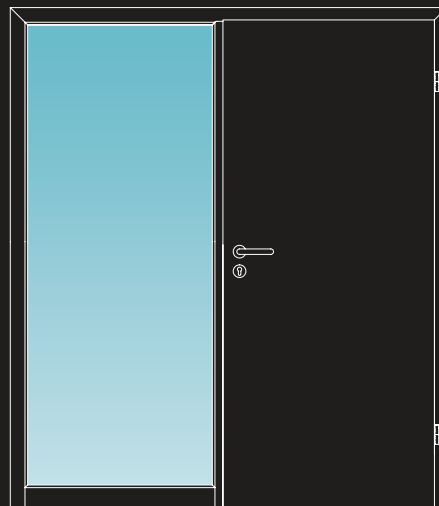
Windfangelement mit einem feststehendem
Seitenteil und OberlichtWindfangelement mit zwei feststehenden Seitenteil
und Oberlicht

Windfangelement mit einem feststehendem Seitenteil

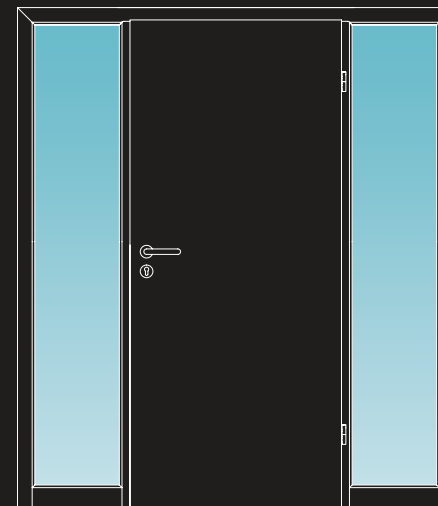

Windfangelement mit zwei feststehenden Seitenteilen

Index

A

Askara 136 - 137

B

Basic | Authentic Achat 86 - 87

Basic | Authentic Bianco 96 - 97

Basic | Authentic Eiche 84 - 85, 98 - 99

Basic | Authentic Grigio 92 - 95

Basic | Authentic Perl 88 - 89

Basic | Authentic Risseiche 82 - 83

Basic | Authentic Sand 90 - 91

Basic | CPL Weißlack 100 - 101

Bewertungssystem Glastüren 5

Bewertungssystem Innentüren & Türfunktionen 4

Bodentreppen 209

C

Casa Basic 46 - 49

Como 40 - 45

CUBE® 166 - 173

E

Edition 56 - 57

Eiche Chateau astig 184 - 187

Eiche Sägeschliff 188 - 189

F

Fiera 178 - 183

Filan 50 - 55

Float | Glastür 124

G

Geoline 30 - 33

Glatte Türen 72 - 73

G-Tec 78 - 81

L

LandDesign 58 - 59

Linea 28 - 29

Lines | Glastür 124 - 125

Lisenen 35 - 36

M

Madeira | Drücker 196 - 197

MDF-Klassiker 60 - 61

modulWERK 1.0 150 - 155

modulWERK 2.0 156 - 159

modulWERK 3.1 160 - 163

N

Nature Style | Almeiche 190 - 193

Niveau 64 - 65

O

Outline 62 - 63

P

Parma 36 - 39

Premium | Akazie 114

Premium | Asteiche 104 - 105

Premium | Asteiche grau 106 - 107

Premium | Lisenen 118 - 119

Premium | Noce 110 - 113

Premium | Risseiche 107

Premium | Pinie weiß 115

Premium | Weißlack 116 - 117

Premium | Weiß mit 3D-Struktur 108 - 109

Puristo S | Drücker 199

PURO PRO | Drücker 130 - 131

PURO PRO Blackline 134

PURO Small 135

R

Reverse 70 - 71

Riva 18 - 23

S

Scala 66 - 67

Slide Comfort 140 - 141

Slide Comfort Black Edition 142 - 143

SMART PRO | Drücker 132 - 133

Smart2Lock 198

Stahltüren 208

Stumpfe Türen 68 - 69

Bestellhilfe Zimmertüren und Zargen in DIN Maßen

Richtig Maß nehmen

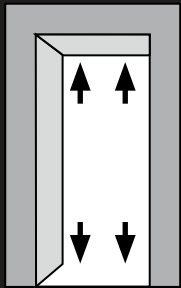

Höhe

Gemessen wird ab der Oberkante des fertigen Fußbodens (inkl. Estrich, Fliesen, etc.) bis Unterkante des Sturz. An zwei Stellen messen, das kleinste Maß verwenden.

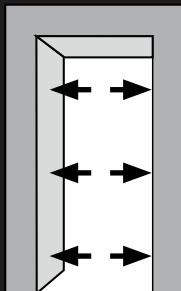

Breite

Gemessen wird die fertige Wandöffnung. An drei Stellen messen und das kleinste Maß verwenden.

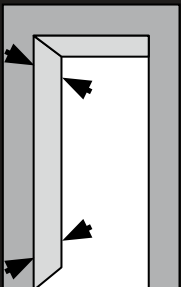

Tiefe

Das Maß von der fertigen Wandstärke verwenden (bitte Putz, Wandbelag, etc. beachten). An sechs Stellen messen, das größte Maß verwenden (Verstellbereich Zarge beachten).

HINWEIS:

Die Öffnungsrichtung der Tür muss zwingend angegeben werden. Bei Renovierungsarbeiten empfehlen wir vor dem Aufmaß, die vorhandene Zarge zu entfernen.

DIN Richtung

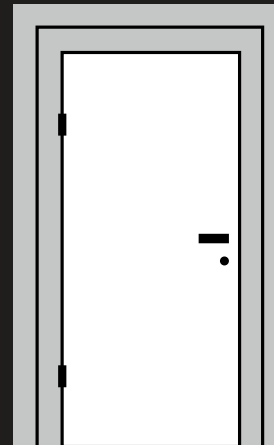

DIN links

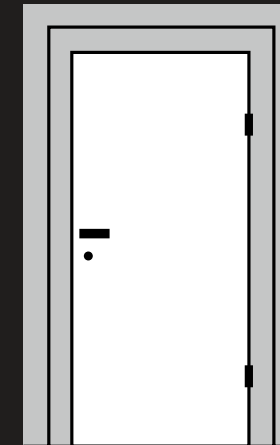

DIN rechts

Bei Fragen zu unseren Produkten berät Sie Ihr JOKA Fachhandwerker oder Fachhändler gern ausführlich. Ebenso können Sie uns im Internet unter www.joka.de besuchen und mehr über das vielseitige JOKA Sortiment für schönes Wohnen erfahren.

Parkett | Teppich | Designböden | Türen | Wohnstoffe

Stand 07/2022 · Irrtum und Änderungen vorbehalten

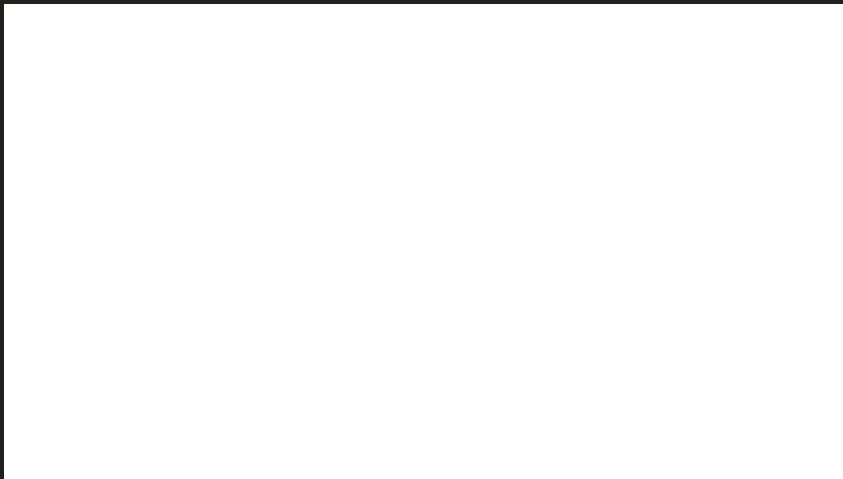

www.joka.de

