

Stilbuch Glastüren 23

Doors / Portes



Natürlich schöne Räume

JOKA®

Der JOKA Raumplaner

Verlegen Sie Ihren Lieblingsboden virtuell in Ihrem Zuhause. Laden Sie ein eigenes Raumbild hoch oder nutzen Sie die verschiedenen Musterräume für Tapeten, Möbelstoffe und Co.



create your room

Steffi Bühler
Olympia-Medaillen-Gewinnerin
Skilanglauf

Türenplanung *EINFACH* gemacht: der JOKA Türenkonfigurator

JOKA steht für eine große Produktvielfalt. Gerade im Türenbereich trifft man oft eine Entscheidung für Jahre, die gut überlegt sein sollte. Eine große Auswahl erschwert jedoch die Entscheidung. Um diese zu erleichtern, nutzen Sie den einzigartigen JOKA Türenkonfigurator. Mit ein paar Klicks führt der Konfigurator Sie zur gewünschten Tür.

Wählen Sie zwischen den verschiedenen Modellen aus unserem Sortiment. Im Anschluss wählen Sie die gewünschte Zarge und den Türdrücker aus sowie auf Wunsch eine Verglasung. Auch die Maße und DIN-Richtung der Tür können hier bestimmt werden. Ganz *EINFACH* die eigene Tür gestalten.

Speichern Sie die übersichtliche Artikelliste mit Preisen als PDF und generieren daraus einen Link zum Weiterleiten. Oder bestellen Sie als Handwerkskunde direkt im Jordanshop. Viele Modelle sind bereits als 3D-Simulationen konfigurierbar, alle anderen in 2D-Grafiken. Achten Sie dabei auf die Kennzeichnung mit dem 3D-Logo.



Gleich loslegen





BLACK|LINE



MATTIERUNG



MICRO-
MATTIERUNG



FOTOPRINT |
FUSION



KERAMISCHER
DIGITALDRUCK



RILLENSCHLIFF

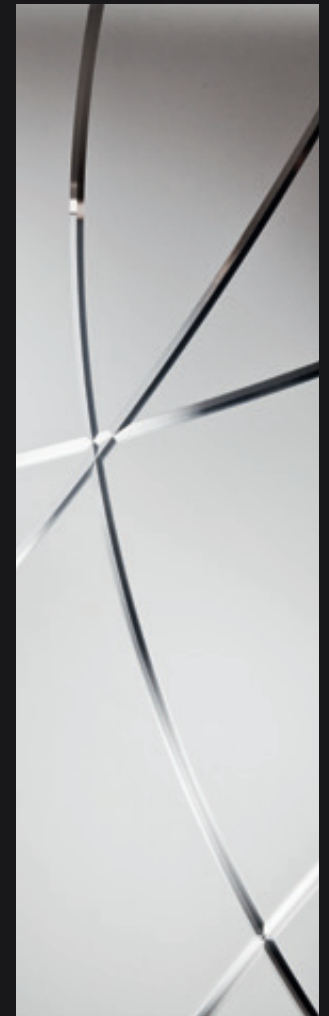
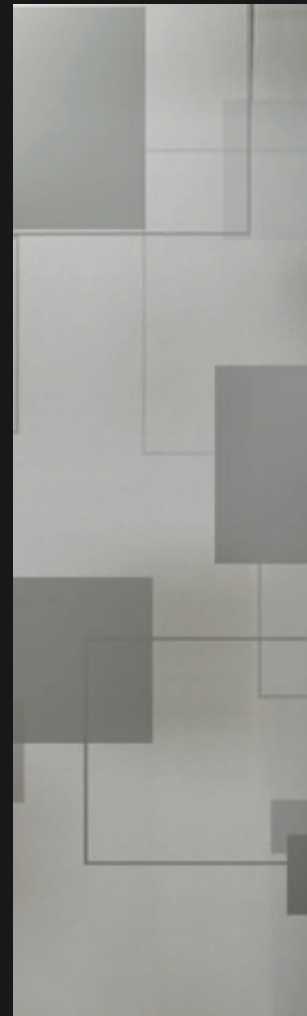
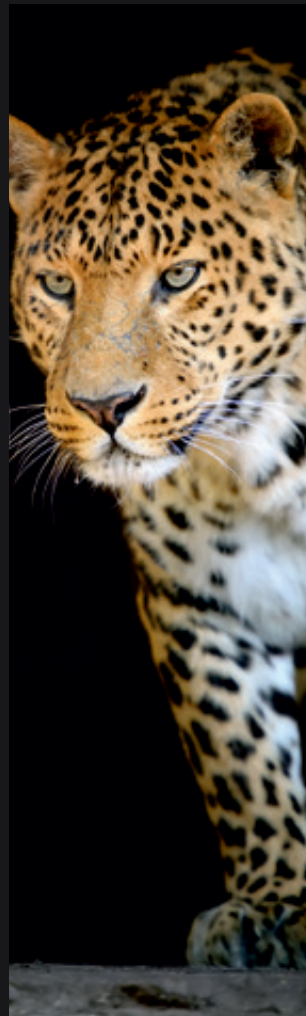
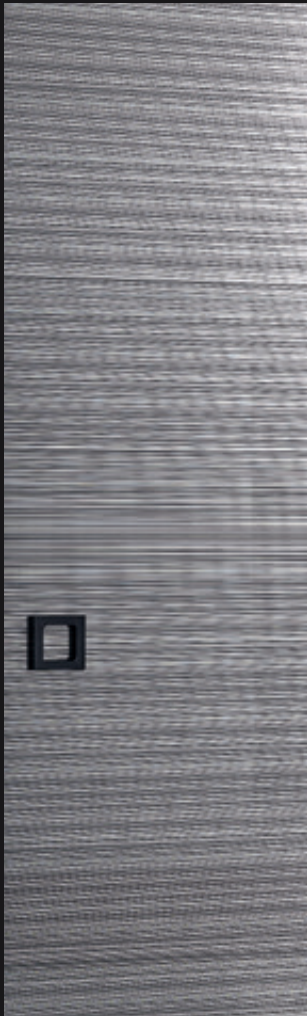



SONDER-
LÖSUNGEN



GLAS-
BESCHLÄGE

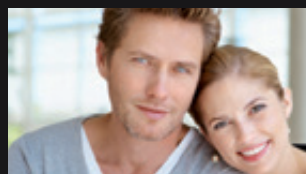

SCHIEBETÜR-
SYSTEME



ALLGEMEINE INFOS
GLASTÜREN

SEITE 05 - 17

BLACK|LINE

SEITE 18 - 35

MATTIERUNG

SEITE 36 - 81

MICRO-
MATTIERUNG

SEITE 82 - 95

FOTOPRINT |
FUSION

SEITE 96 - 105

KERAMISCHER
DIGITALDRUCK

SEITE 106 - 117

RILLENSCHLIFF

SEITE 118 - 127

SCHIEBETÜREN

PENDELTÜREN

DREHMOMENT

SEITE 128 - 135

GLASBESCHLÄGE

SEITE 136 - 157

SCHIEBETÜRSYSTEME

SEITE 158 - 177

Glas ist nicht gleich Glas

Standardglas **S**

Seit vielen Jahren findet der bewährte und beliebte Werkstoff seine Anwendung sowohl im Innen- als auch im Außenbereich. Es ist hochgradig belastbar und ermöglicht durch seine Materialeigenschaften kreative Gestaltungsmöglichkeiten. Alle JOKA Glastüren (außer Klargals) werden zudem mit der PREMIO-Versiegelung ausgestattet, so wird Ihre Glastür noch widerstandsfähiger und zudem besonders pflegeleicht zu reinigen sein.

Weißglas **W**

Noch reinere Rohstoffe und eine innovative Fertigung ermöglichen diese neue Qualität von Glas. Das Weißglas besticht durch seine absolute Klarheit und Brillanz. Der Lichtdurchfall ist nochmal erhöht und alle Farben werden originalgetreu dargestellt. Insbesondere in der modernen puristischen Architektur fügt sich das vollkommen weiße Farbbild harmonisch ein. Besonders gut zur Geltung kommt dieser Weißeffekt durch die Kombination mit einer Oberflächenveredelung in Form einer Mattierung. Natürlich sind auch alle JOKA Weißglastüren mit der PREMIO-Versiegelung versehen.



Weißglas Extra Weiß | Lines, Motiv klar | Streifenbreite 7 mm

Der Charme der Mattierung

Mattierung auf Standardglas ★★☆☆

Durch die Mattierung erhält die Glastüre Ihre Blickdichtigkeit bzw. können so verschiedene Motive abgebildet werden. Der Grünstich entsteht durch das Grünglas.

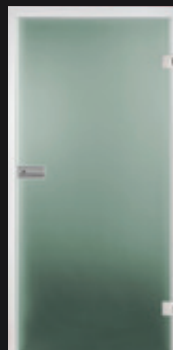

- faszinierend
- transparent
- alltagstauglich
- hochwertig
- individuell

Mattierung auf Weißglas – Soft Weiß ★★★★★

Die Mattierung ist die Gleiche wie beim Grünglas. Den Unterschied bildet aber das Weißglas, welches die Türe viel reiner strahlen lässt. Die Glastüren sind leicht transparent.



- unvergleichbar
- brilliert
- farbneutral
- transparent
- heller
- authentisch

Mattierung auf Weißglas – Extra Weiß ★★★★★

Die Mattierung ist mit zusätzlichen weißen Pigmenten versehen, wodurch die Weißglastüre wie pures Weiß wirkt. Extra Weiß besticht durch seine besondere Blickdichtigkeit.

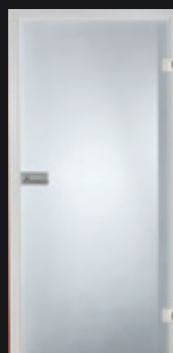

- einzigartiges Weiß
- eigene Strahlkraft
- perfektes Weiß
- puristischer Lebensstil
- blickdichter
- ästhetisch

ZWEI NEUE GRAUGLAS- NUANCEN

Light Grey und Dark Grey

Light Grey **LG**

Ist ein eingefärbtes transparentes Grauglas, das den Raum in ein geheimnisvoll schimmerndes Grau taucht. Das Glas ist halbtransparent.

Dark Grey **DG**

Heißt der zweite Grauglas-Farbton aus durchgefärbtem Einscheiben-Sicherheitsglas. Diese Variante ist je nach Motiv fast Blickdicht und wirkt besonders edel.

Ein ganz beeindruckender Kontrast entsteht durch das Zusammenspiel der Lasertechnik mit dem neuen Grauglas. Ob Sie nun Light Grey oder Dark Grey wählen hängt von der gewünschten Raumwirkung ab.

Glastür | Light Grey | Fläche klar | Glasbeschlag Puristo S, Griff Lucia Select, schwarz
Designböden 555 5525 Purple Larch





Laser auf Light Grey, klar



Laser auf Dark Grey, klar



Glasbeschlag Puristo S, WC, verschließbar, schwarz



Glasbeschlag Puristo S, WC, verschließbar, schwarz |
Drücker Lucia Select mit messing

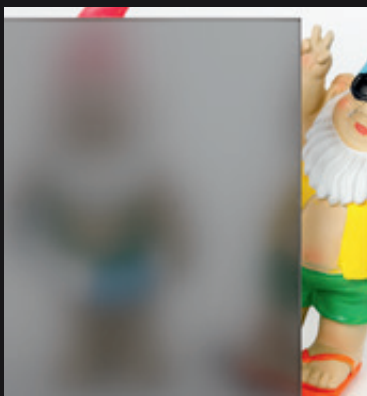

8 mm ESG Light Grey voll matt

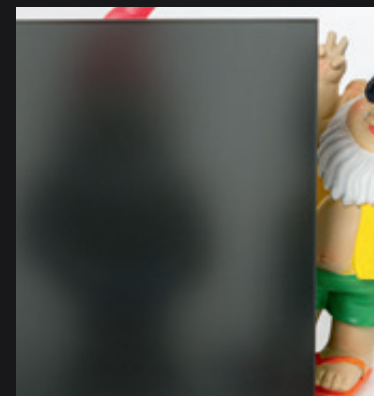

8 mm ESG DarkGrey voll matt

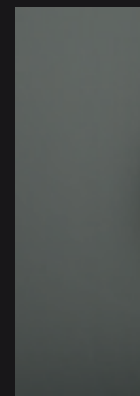

Detail: Türband schwarz





Glastür Cubus 1 Blackline Extra Weiß | Motiv matt schwarz |
keramischer Digitaldruck | Glasbeschlag Puro Pro | Griff Lena schwarz |
Türzarge PZ 1 4 Weißblack 9016

Besondere Merkmale

PREMIO-Beschichtung

JOKA Glastüren werden serienmässig und ohne Aufpreis ab Werk mit einer PREMIO-Beschichtung versehen, die dafür sorgt, dass Ihre Tür vor Verschmutzungen aller Art geschützt ist.

- + Unterschiedliche Farben realisierbar
- + Die Transparenz des matten Glases wird erhöht
- + Fingerabdrücke haften kaum
- + Das Glas wirkt wie vollständig durchgefärbt
- + Die Beschichtung ist wasserstabil
- + Die Beschichtung ist stabil gegenüber allen haushaltsüblichen Lösemitteln
- + Die Beschichtung ist stabil gegenüber allen haushaltsüblichen Säuren und Laugen
- + Die Beschichtung ist UV-Stabil
- + Starke Verschmutzungen können schadenfrei entfernt werden: Lebensmittel, Lacke, Permanent Marker
- + Eine Auffrischung der Beschichtung ist nicht erforderlich



für alle
bearbeiteten
JOKA®
Glastüren



Alle Oberflächeneigenschaften auf einen Blick

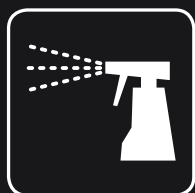

reinigungsmittel-
beständig

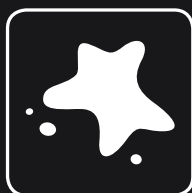

fleckenunemp-
findlich



lichtecht



lösemittelbeständig



abriebfest

Bewertungssystem Glastüren

- ★ einfachste Glasqualität ohne Anspruch an ESG, nicht erhältlich von JOKA
- ★★ *Standard*
Glastüren in ESG Qualität mit Motiven, aber ohne Oberflächenschutz (Pflege, Verschmutzung und Fingerabdrücke), nicht erhältlich von JOKA
- ★★★ *CLASSIC Fachhandel*
Glastüren in ESG Qualität in *Standardglas* mit matten Motiven und oder Rillenschliff, hochwertigem PREMIO Oberflächenschutz,-versiegelung (kein Silikon), extrem leichte Pflege und Reinigung, eine Erneuerung der Beschichtung ist nicht erforderlich, UV-beständig!
- ★★★★ *PREMIUM Fachhandel*
Glastüren in ESG Qualität in *Weißglas* oder *Grauglas* mit matten Motiven und oder Rillenschliff, hochwertigem PREMIO Oberflächenschutz, -versiegelung (kein Silikon), extrem leichte Pflege und Reinigung, eine Erneuerung der Beschichtung ist nicht erforderlich, UV-beständig!
- ★★★★^{plus} *PREMIUM PLUS Fachhandel*
Glastüren in ESG Qualität in *Standard-, Weiß- oder Grauglas* mit eingelassenen Motiven (Micro-Mattierung), jeder Pixel Punkt wird einzeln erzeugt, einzigartige, individuelle Schattierungen und Konturen sind umsetzbar, kein Oberflächenschutz notwendig, hochgradig schmutzunempfindliche und sehr gut zu reinigende Oberflächen, UV-beständig und resistent gegenüber Abrieb!

Ähnliche Eigenschaften vereint der keramische Digitaldruck. Das Ergebnis ist eine top Oberfläche!
- ★★★★★ *DELUXE Fachhandel*
Glastüren in VSG Qualität in *Standard- oder Weißglas*, Glasdesign mit individuellem Digitaldruck innenliegend, zwei aufeinander liegende Glasscheiben machen ein Zerspringen der Glastüren unmöglich, sehr hoher Sicherheits- und Komfortfaktor, extrem leises Türschließen (Schallschutz), hochgradig schmutzunempfindliche und sehr gut zu reinigende Oberflächen, UV-beständig.

Digitaler Fotoprint ist auf ESG Scheiben möglich.

Sechs Glas Veredelungsarten



★★★★ | ★★★★★

MATTIERUNG 

Durch das Sandstrahlen einer Glastür mit einem feinen Korn entsteht eine mattierte Fläche ohne wesentlichen Lichtverlust. Durch eine Spezialfolie kann die Glastür individuell gestaltet werden. Ihrer Fantasie sind dabei keine Grenzen gesetzt, ob Sie detaillierte Motive, Logos, Schriftzüge oder Designs wünschen.



★★★★★ plus

MICRO-MATTIERUNG 

Alles ist möglich durch Lasertechnologie. Die Bearbeitungstechnik für besonders filigrane Motive - in dieser Technik lassen sich selbst fotorealistische Darstellungen fertigen. Je nach dem wie eng die Pixel nebeneinander gesetzt werden, ist die erzeugte Fläche dunkler oder transparenter. Dadurch entstehen die für den Laser einzigartigen Farbverläufe, Schattierungen und plastischen Formen, die in ganz besonderer Weise Licht reflektieren können.



★★★★★

FOTOPRINT FUSION 

Fusion steht für hochwertige Glastüren aus Verbundglas mit innenliegendem Motiv. Bei einer Fusionstür (Verbundglastür) können Sie wie bei einer Einscheibensicherheitsstür aus den verschiedenen, bereits vorgestellten Techniken wählen, oder uns Ihr Foto für einen innenliegenden brillanten Digitaldruck zur Verfügung stellen. Im brillanten Foto-Digitaldruck ist alles möglich.



★★★★★

BLACKLINE 

Glastüren in matt schwarzem, akzentuierten, effektvollen, keramischen Digitaldruck. Beim keramischen Digitaldruck wird direkt mit Farbe auf die Glasoberfläche gedruckt und später eingebrannt. Dadurch ist das Motiv dauerhaft geschützt und mit dem Glas verbunden.



★★★★★

KERAMISCHER DIGITALDRUCK 

Beim keramischen Digitaldruck | matt-print wird direkt mit Farbe auf die Glasoberfläche gedruckt und später eingebrannt. Dadurch ist das Motiv dauerhaft geschützt und mit dem Glas verbunden.



★★★★ | ★★★★★

RILLENSCHLIFF 

Offcenter-Rille V-Rille C-Rille

Bei dieser Bearbeitung werden Rillen in verschiedenen Formen und Breiten in das Glas geschliffen und poliert. Durch die Lichtbrechung im Glas entstehen eindrucksvolle Effekte, die immer wieder faszinieren. Durch den dreidimensionalen Effekt wird Ihre Tür zu einem kunstvollen Objekt.

UNSERE QUALITÄTSKRITERIEN BESCHLÄGE

- ★★ | ★★★★★ *STANDARD Baumarkt*
Alu auf Niro getrimmtes Cover (ähnlich Edelstahl), gestecktes Cover, Innenleben Zinkdruckguss, Drückerführung mit Adapter (mehr Spiel), keine Flüsterfallentechnik, nicht erhältlich von JOKA.
- ★★★★★ *PREMIUM Fachhandel*
PURO und SMART PRO, werksseitig auf 200.000 Zyklen getestet, verstellbarer Drückerneigung und -Druckkrafteinstellung, doppelte Klemmnuss verringert das Wackeln des Griffs, wackelfreies Edelstahlcover, 3tlg. Türbänder, Flüsterfalle (Abb. 1/2/3)
- ★★★★★ *PURO SMALL - ultraflacher Schlosskasten in minimalistischem Design, WC 1 Hand-Verriegelung & Komfort-Drückerdämpfung*



4 **PURO SMALL** ★★★★★



SCHLOSSKASTEN PURO SMALL | Griff LENA Edelstahl oder schwarz



1 **PURO PRO** ★★★★★

SCHLOSSKASTEN PURO PRO | Griff Madeira Leder dunkelbraun

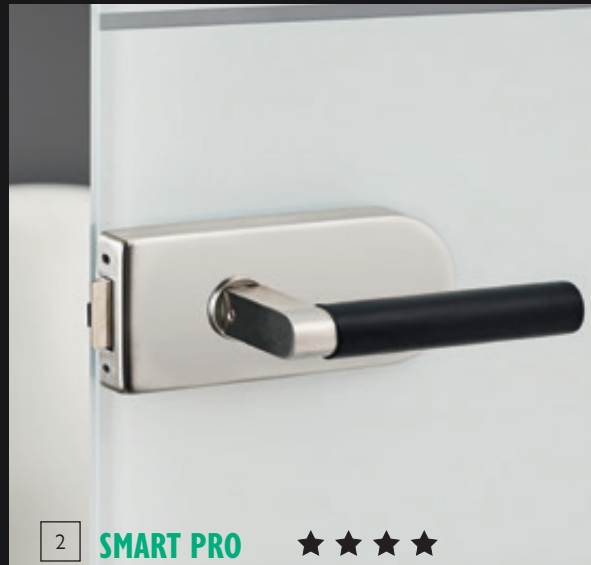

2 **SMART PRO** ★★★★★

SCHLOSSKASTEN SMART PRO | Griff Madeira Leder schwarz



3 **PURO PRO** ★★★★★

SCHLOSSKASTEN PURO PRO | Griff LENA schwarz

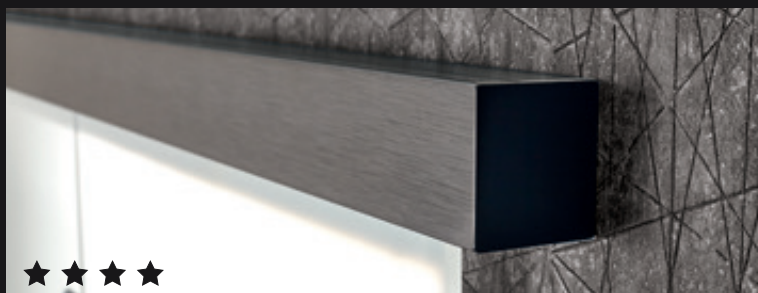

DETAIL BLENDE SCHWARZ | COMFORT 120

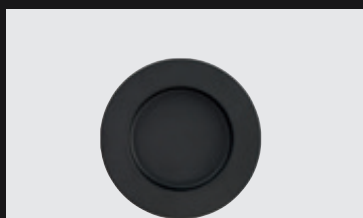
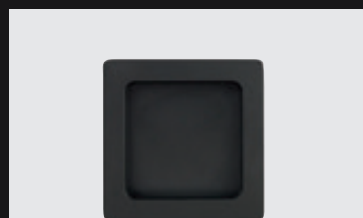
GRIFFMUSCHEL SMART
SCHWARZGRIFFMUSCHEL PURUS
SCHWARZ

R8-DESIGN



GRIFFMUSCHEL R8-QUATTRO



GRIFFSTANGE R8

UNSERE QUALITÄTSKRITERIEN SCHIEBETÜREN



STANDARD Baumarkt

Endkappen aus Plastik, kürzere Laufwagen, Griffmuscheln aus Plastik, nicht erhältlich von JOKA.



CLASSIC Fachhandel

Einfache Fachhandels-Schiebetürtechnik, Grundauführung, inkl. Softclose, Modell EASY 40.



PREMIUM Fachhandel

Klebe-/ Klemmtechnik, ROTELLA R8, COMFORT 65 und COMFORT 120 für unterschiedliche Tragkraft, Wand- und Deckenmontage, keine Bohrungen mehr nötig, universell für GM/Griffstange zum Kleben, haftend auf Siebdruck, haftend auf PREMIO-Oberflächen, Softclose Schließmechanismen optional erhältlich.

BESCHLAGS-MONTAGE OHNE GLASBOHRUNG

Beschläge der Kollektion DELUXE Fachhandel kommen ohne Glasbohrungen aus. Der Beschlag wird per sanfter und sicherer Klemmtechnik oder mittels Adhäsionstechnik (Klebeteknik) auf der ungebohrten Glasscheibe fixiert. Klebeteknik ist ein bewährtes Verfahren aus der Zahntechnik und dem Flugzeugbau. Für die Beschläge der Kollektion DELUXE Fachhandel wurde diese Erfahrung für Glasbeschläge nutzbar gemacht. Bestehend flexibel, faszinierend einfach montiert und darüber hinaus sparen Sie Zeit und Geld.



SYSTEM-TECHNIK
VARIABLE OHNE GLASBOHRUNG

Gestalten Sie Ihre Glastür

MIT IHREM GANZ EIGENEN, INDIVIDUELLEN MOTIV

Sie können selbst bestimmen, wie einzigartig und individuell Ihre Tür sein soll. Ob mit einem Foto, Ihrem Firmenlogo für Ihr Büro, Ihrem Einzugsdatum in das neue Haus, den Namen aller Freunde, dem Stammbaum Ihrer Familie, Ihrem Fußballverein, der favorisierten Band für Ihren Partyraum, einer Textzeile von Bob Dylan, einer chinesische Weisheit für Ihr Arbeitszimmer, Ihrem Lieblingsgedicht für die Wohnzimmertür oder irgendetwas Anderem, für das Ihr Herz schlägt.

Geben Sie Ihrer Tür - ein Gesicht. Sie bestimmen mit welcher Veredelungsart Ihre Tür bearbeitet wird, ob mit Micro-Mattierung, einseitiger Mattierung oder Fusion zum Beispiel mit innenliegendem Digitaldruck oder mit Rillenschliff, oder einer Kombination.

Entdecken Sie die einzigartige Vielfalt von JOKA-Glastüren.

Wenden Sie sich an unser Verkaufsteam – wir beraten Sie gern.

Einseitige Mattierung - Motiv nach Wahl

Gestalten Sie selbst

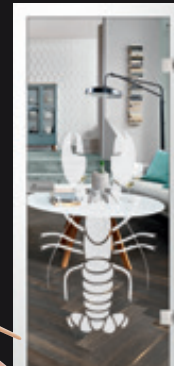

Wählen Sie aus unserem umfangreichen Programm & ergänzen Ihren Wunschtext



Bsp. Coral
Motiv mattiert



Verändern Sie bestehende Motive individuell



Bsp. Lira,
Motiv klar

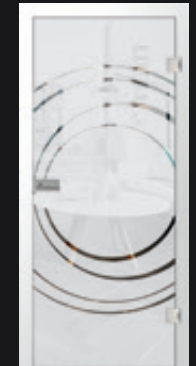

Micro-Mattierung - Bringen Sie Ihre eigenen Fotos edel und dezent auf Ihre Glastür



DENN BEI UNS STEHT DIE EINZIGARTIGKEIT IHRER TÜR IM VORDERGRUND

Fusion  mit innenliegendem Digitaldruck - Ihre Bilder in brillianter Farbgebung in Ihre Glastür



Rillenschliff  - Individuell für Sie gefertigte Motive

Aufgrund unseres einzigartigen Fertigung können wir auch individuell gefertigte Motive im Rillenschliff erstellen.

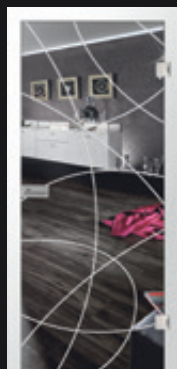

ER 14
V-Rillenschliff auf Float klar

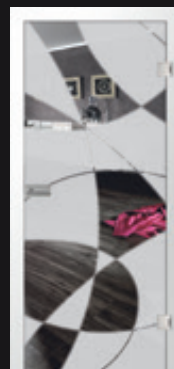

individuelles Motiv
V-Rillenschliff auf Float klar,
Fläche teilweise mattiert

Keramischer Digitaldruck  - Mattprint

Wählen Sie aus unserem umfangreichen Programm



Korso 2
keramischer Digitaldruck

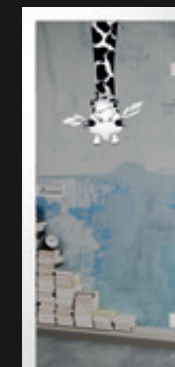

Giraffe
keramischer Digitaldruck



Griffmuschel CIRCO, schwarz

BLACK|LINE

ELEGANTE GERADLINIGE DESIGNS IN MATTEM TIEFSCHWARZ



für alle
bearbeiteten
JOKA®
Glastüren

MINIMALISTISCH PURISTISCH TRANSPARENT RUHIG LOFTDESIGN
SCHNÖRKELLOS DURCHBLICK **MATTSCHWARZ** ELEGANT LEICHT
UNAUFDRINGLICH LINIEN MODERN KONSEQUENT OFFEN
ZURÜCKHALTEND **AKZENTUIERT** WEISS KLAR **GERADLINIG**

Keramischer Digitaldruck





Schiebetürsystem Comfort 120 | Griffleiste Slim 400 | Schwarz
 Glastür Cubus 3 Blackline | Extra Weiß | Motiv mattschwarz | keramischer Digitaldruck
 Naturdesignböden 833 Xplora 8727 Slate pur

Glastüren

Keramischer Digitaldruck  | ★★★★★ *plus* | **W** | **LG** | **DG**

Effektvoll – für das gewisse Etwas

Entdecken Sie die Welt von JOKA BLACKLINE: Glastüren in matt schwarzem keramischem Digitaldruck. Glastüren in einem neuen Look. Effektvoll mit detaillierten Nuancen setzen diese Ganzglastüren einen klaren und zurückhaltenden Akzent in Ihrem modernen Zuhause.



Ortello Blackline | Weißglas klar
Motiv mattschwarz | keramischer
Digitaldruck | Türzarge Weißlack

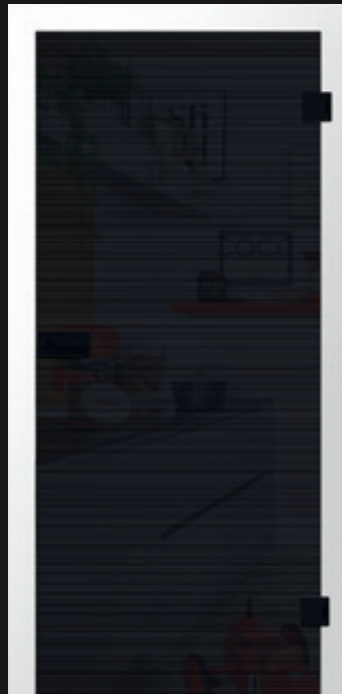

Ortello Blackline | Light Grey
Motiv matt schwarz | keramischer
Digitaldruck | Türzarge Weißlack

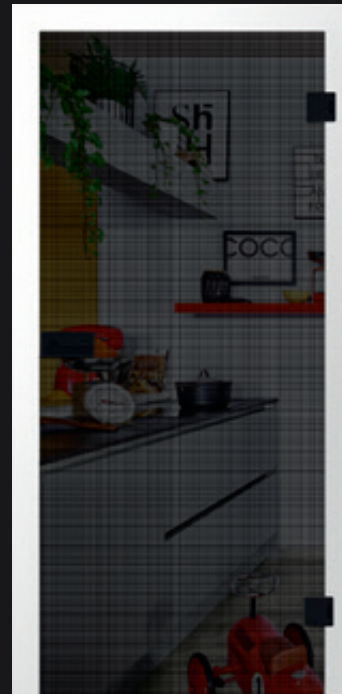

Struktura Blackline | Weißglas klar
Motiv mattschwarz | keramischer
Digitaldruck | Türzarge Weißlack



Schiebetür Ortello Blackline | Weißglas klar | Motiv mattschwarz
Schiebetürbeschlag Comfort 120 | Griffmuschel Puro schwarz
Naturdesignböden 833 Xplora 8727 Slate pur



Cubus 3 Blackline | Weißglas klar
Motiv matt schwarz | keramischer
Digitaldruck | Türzarge Weißlack



Cubus 3 Blackline | Extra Weiß
Motiv matt schwarz | keramischer
Digitaldruck | Türzarge Weißlack



Cubus 3 Blackline | Light Grey
Motiv matt schwarz | keramischer
Digitaldruck | Türzarge Weißlack

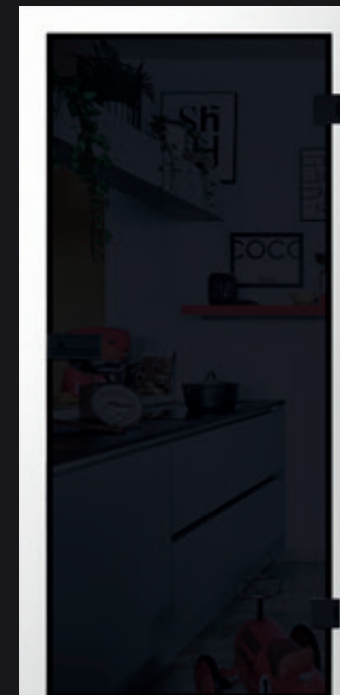

Cubus 3 Blackline | Dark Grey
Motiv matt schwarz | keramischer
Digitaldruck | Türzarge Weißlack



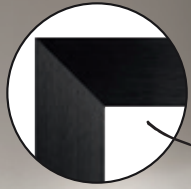

Ganzglastür Cubus 8 Blackline | Weißglas klar | Motiv matt schwarz
Alu-Blockzarge Blackline |
Ganzglastürbeschlag Puro Pro Griff Lena | Schwarz

Glastüren

Keramischer Digitaldruck  | ★★★★★*plus* | **W** | **LG** | **DG**

Minimalistisches Design mit Loft Charakter.

Der besondere Reiz entsteht durch die mit dezenten Linien aufgeteilten und an Sprossenfenster alter Werksgebäude erinnernde Flächenaufteilung. Verstärkt wird dieser Look durch die Alu-Blockzarge in schwarz.

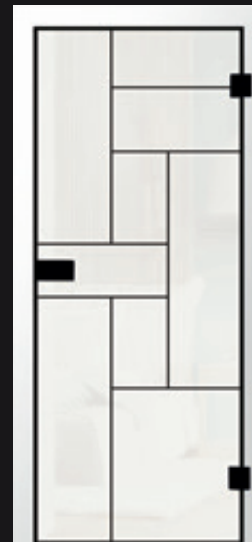

Cubus 8 Blackline | Extra Weiß
Motiv matt schwarz | keramischer
Digitaldruck | Türzarge Weißlack



Cubus 8 Blackline | Light Grey
Motiv matt schwarz | keramischer
Digitaldruck | Türzarge Weißlack

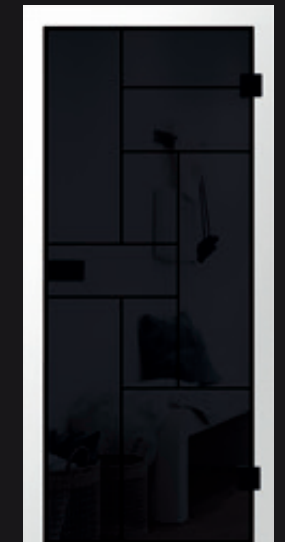

Cubus 8 Blackline | Dark Grey
Motiv matt schwarz | keramischer
Digitaldruck | Türzarge Weißlack

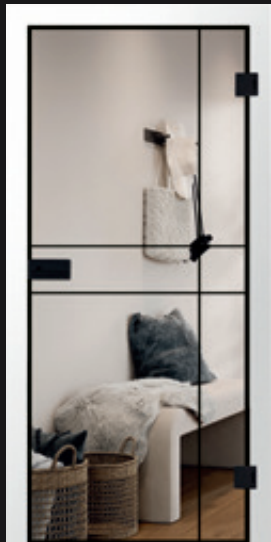

Cubus 9 Blackline | Weißglas klar
| Motiv matt schwarz | keramischer
Digitaldruck | Türzarge Weißlack



Cubus 9 Blackline | Extra Weiß
| Motiv matt schwarz | keramischer
Digitaldruck | Türzarge Weißlack

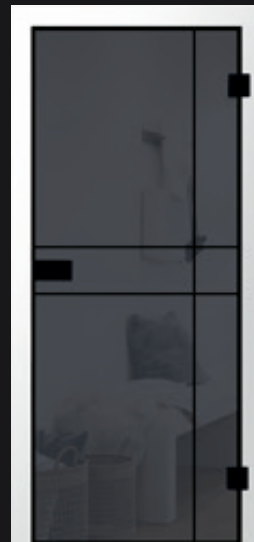

Cubus 9 Blackline | Light Grey
| Motiv matt schwarz | keramischer
Digitaldruck | Türzarge Weißlack

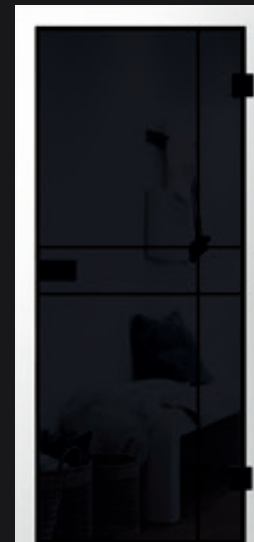

Cubus 9 Blackline | Dark Grey
| Motiv matt schwarz | keramischer
Digitaldruck | Türzarge Weißlack

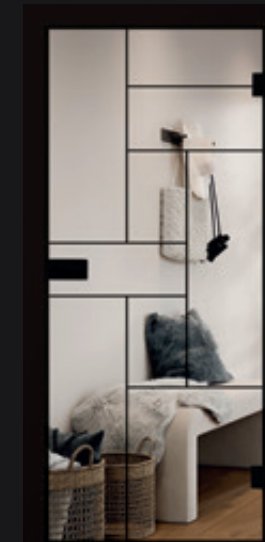

Alternativ kann die Zarge auch als
Alu-Blockzarge in matt schwarz
geordert werden. Ganz so, wie es
zu Ihrem Wohnambiente passt.

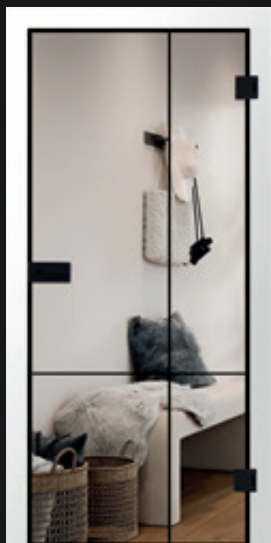

Cubus 7 Blackline | Weißglas klar
| Motiv matt schwarz | keramischer
Digitaldruck | Türzarge Weißlack



Cubus 7 Blackline | Extra Weiß
| Motiv matt schwarz | keramischer
Digitaldruck | Türzarge Weißlack



Cubus 7 Blackline | Light Grey
| Motiv matt schwarz | keramischer
Digitaldruck | Türzarge Weißlack



Cubus 7 Blackline | Dark Grey
| Motiv matt schwarz | keramischer
Digitaldruck | Türzarge Weißlack



Glastüren

Keramischer Digitaldruck  | ★★★★★ plus |  |  | 

Die Alublockzarge in matt schwarz aus unserer – BLACK|LINE Kollektion läßt ihre Ganzglastür zu einem besonderen Hingucker werden. Jedes Glastürmodell ist mit der Blockzarge kombinierbar.



Ganzglastür Cubus 12 Blackline, keramischer Digitaldruck auf Weißglas klar | Motiv matt schwarz | Ganzglastürbeschlag Puro Pro, griff Lena / Schwarz | Alu-Blockzarge Blackline

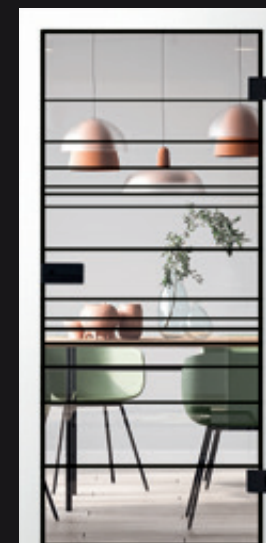

Cubus 12 Blackline | Weißglas klar | Motiv matt schwarz | keramischer Digitaldruck | Türzarge WeißBlack

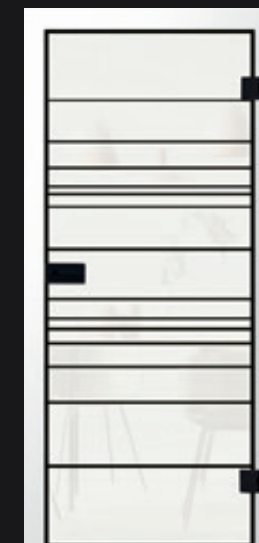

Cubus 12 Blackline | Extra Weiß | Motiv matt schwarz | keramischer Digitaldruck | Türzarge WeißBlack

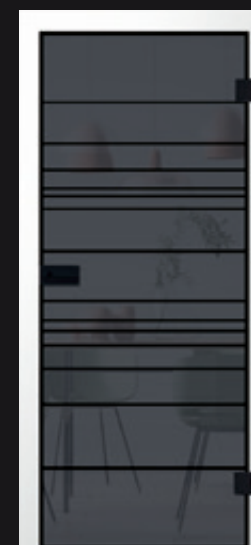

Cubus 12 Blackline | Light Grey | Motiv matt schwarz | keramischer Digitaldruck | Türzarge WeißBlack

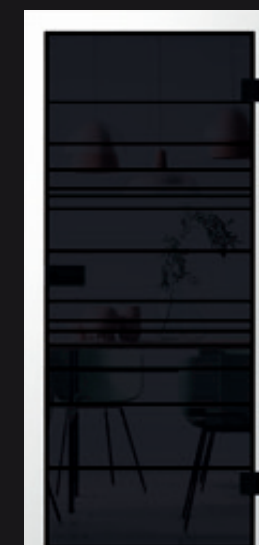

Cubus 12 Blackline | Dark Grey | Motiv matt schwarz | keramischer Digitaldruck | Türzarge WeißBlack

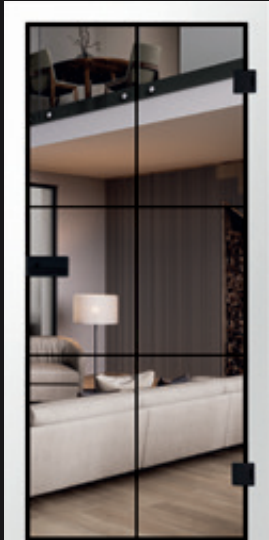

Cubus 5 Blackline | Weißglas klar
| Motiv matt schwarz | keramischer
Digitaldruck | Türzarge Weißlack

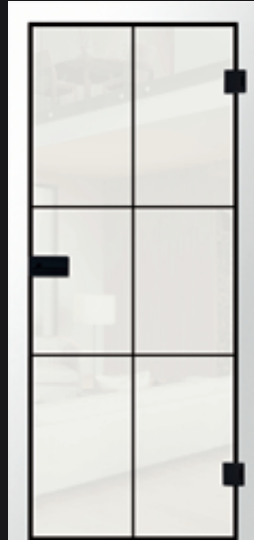

Cubus 5 Blackline | Extra Weiß
| Motiv matt schwarz | keramischer
Digitaldruck | Türzarge Weißlack

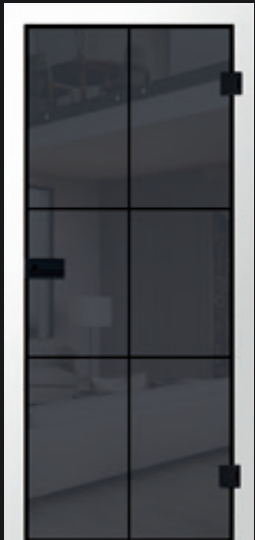

Cubus 5 Blackline | Light Grey
| Motiv matt schwarz | keramischer
Digitaldruck | Türzarge Weißlack

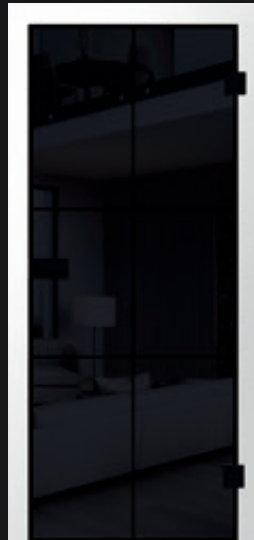

Cubus 5 Blackline | Dark Grey
| Motiv matt schwarz | keramischer
Digitaldruck | Türzarge Weißlack



Ganzglastür Cubus 5 Blackline, keramischer Digitaldruck|auf
Weißglas klar | Motiv matt schwarz | Seitenteil und Oberlicht |
Alublockzarge – Blackline. Junior Office Classic Set Schwarz



Glastüren

Keramischer Digitaldruck  | ★★★★★ plus | **W** | **LG** | **DG**

Streifenmodelle - ausdrucksstark in Tiefschwarz

Die Glastürdesigns der Kollektion „BLACK|LINE“ sind in den Glasvarianten Weißglas klar und im fast blickdichtem Extra Weiß, ähnl RAL 9016, sowie in den Glasarten Light Grey bzw. Dark Grey erhältlich.

Ideal passt der Glastürbeschlag Puro Pro zum Tiefschwarz der Glastüren.

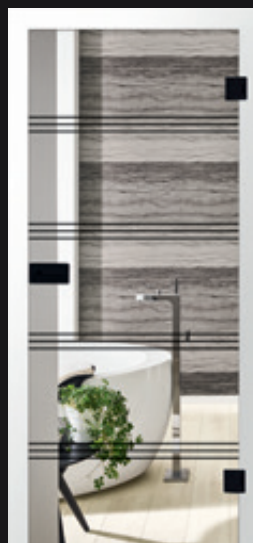

Line up Blackline Weißglas klar | Motiv matt schwarz | keramischer Digitaldruck | Türzarge Weißlack

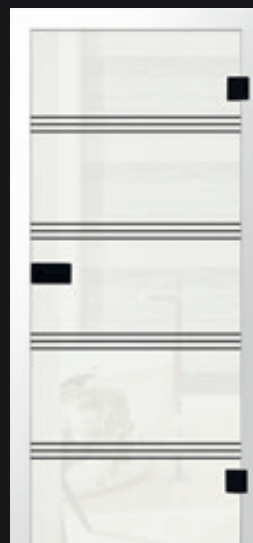

Line up Blackline Extra Weiß | Motiv matt schwarz | keramischer Digitaldruck | Türzarge Weißlack

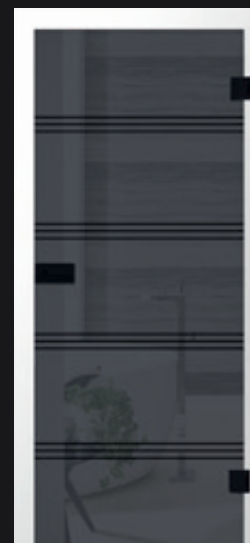

Line up Blackline Light Grey | Motiv matt schwarz | keramischer Digitaldruck | Türzarge Weißlack

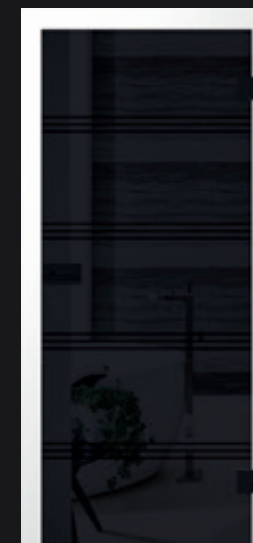

Line up Blackline Dark Grey | Motiv matt schwarz | keramischer Digitaldruck | Türzarge Weißlack

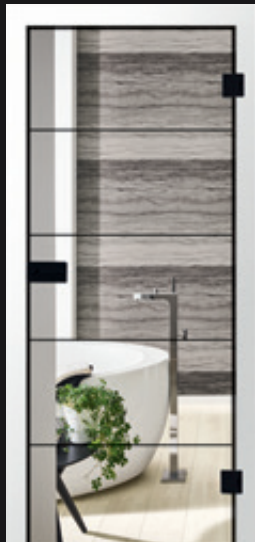

Cubus 1 Blackline | Weißglas klar
Motiv mattschwarz | keramischer
Digitaldruck | Türzarge Weißlack

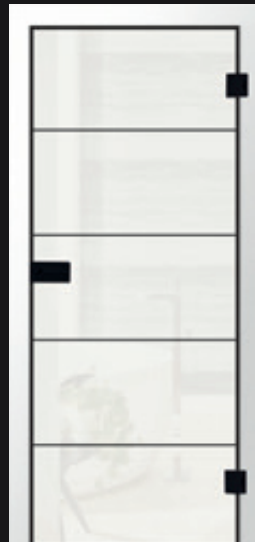

Cubus 1 Blackline | Extraweiß
Motiv mattschwarz | keramischer
Digitaldruck | Türzarge Weißlack

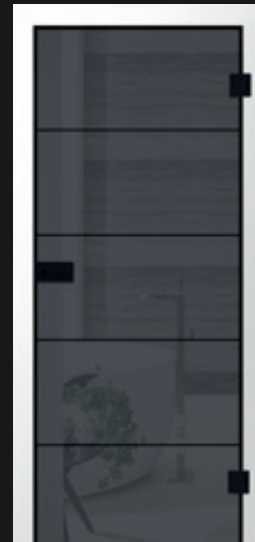

Cubus 1 Blackline | Light Grey
Motiv mattschwarz | keramischer
Digitaldruck | Türzarge Weißlack

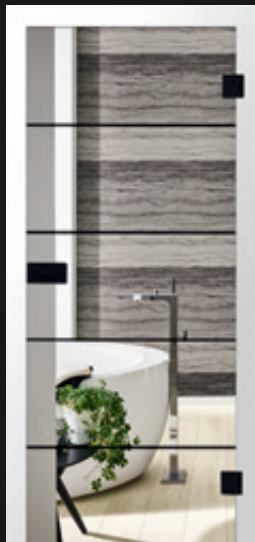

Lines Blackline | Weißglas klar
Motiv mattschwarz | keramischer
Digitaldruck | Türzarge Weißlack

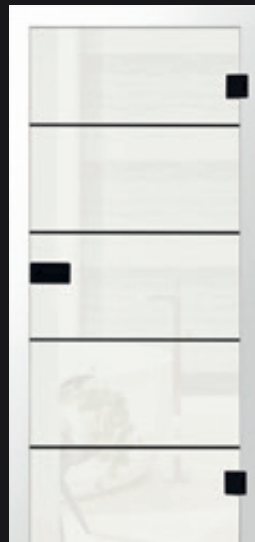

Lines Blackline | Extraweiß
Motiv mattschwarz | keramischer
Digitaldruck | Türzarge Weißlack

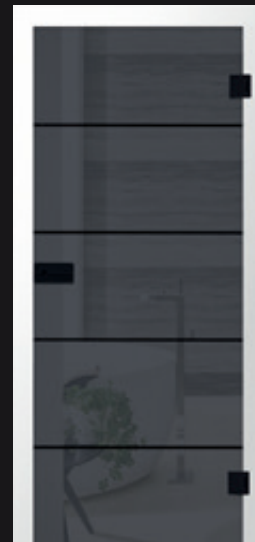

Lines Blackline | Light Grey
Motiv mattschwarz | keramischer
Digitaldruck | Türzarge Weißlack



Ganzglastür Cubus 1 Blackline | Extra weiß | Motiv matt schwarz
Türzarge Weißlack 9016 |
Ganzglastürbeschlag Puro Pro Griff Lena | Schwarz

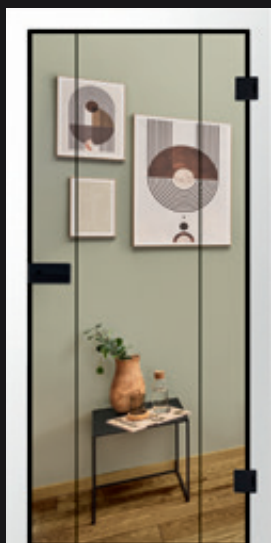

Cubus 15 Blackline | Weißglas klar
| Motiv matt schwarz | keramischer
Digitaldruck | Türzarge Weißlack



Cubus 15 Blackline | Extra Weiß
Motiv matt schwarz | keramischer
Digitaldruck | Türzarge Weißlack

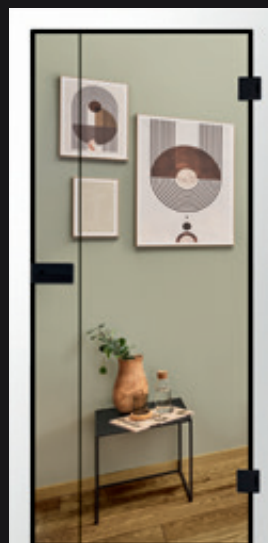

Cubus 16 Blackline | Weißglas klar
| Motiv matt schwarz | keramischer
Digitaldruck | Türzarge Weißlack



Cubus 16 Blackline | Extra Weiß
Motiv matt schwarz | keramischer
Digitaldruck | Türzarge Weißlack

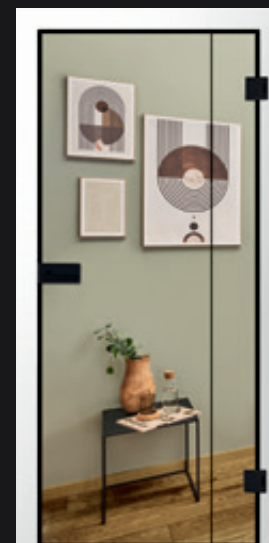

Cubus 17 Blackline | Weißglas klar
| Motiv matt schwarz | keramischer
Digitaldruck | Türzarge Weißlack



Cubus 17 Blackline | Extra Weiß
Motiv matt schwarz | keramischer
Digitaldruck | Türzarge Weißlack



Cubus 15 Blackline | Light Grey
Motiv matt schwarz | keramischer
Digitaldruck | Türzarge Weißlack



Cubus 15 Blackline | Dark Grey
Motiv matt schwarz | keramischer
Digitaldruck | Türzarge Weißlack



Cubus 16 Blackline | Light Grey
Motiv matt schwarz | keramischer
Digitaldruck | Türzarge Weißlack



Cubus 16 Blackline | Dark Grey
Motiv matt schwarz | keramischer
Digitaldruck | Türzarge Weißlack

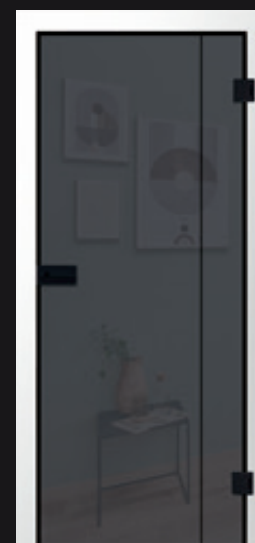

Cubus 17 Blackline | Light Grey
Motiv matt schwarz | keramischer
Digitaldruck | Türzarge Weißlack

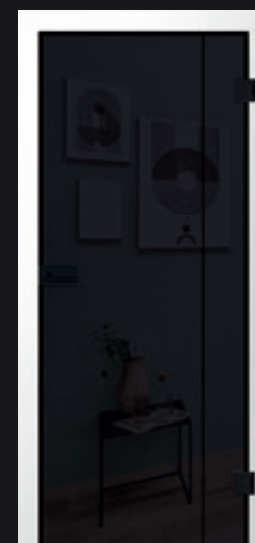

Cubus 17 Blackline | Dark Grey
Motiv matt schwarz | keramischer
Digitaldruck | Türzarge Weißlack

Glastüren

Keramischer Digitaldruck 

| ★★★★★*plus* | **W** | **LG** | **DG**

Filigrane vertikale Linien/Sprossen von 7mm Breite unterteilen die Glasflächen, ein filigranes Rahmenprofil von nur 15 mm Breite umzeichnet die Glasfläche. Das matte Tief-schwarz steht im Kontrast zur strahlend weißen Glasfläche.

PARO Spalholz Quadrat Quadrate 60 mm
PQ400 Eiche roh



2-flg. Ganzglastür Lines Blackline | Extra weiß | Motiv matt schwarz
Türzarge Weißlack 9016 |
Ganzglastürbeschlag Puro Small Griff Lena | Schwarz
Parkettböden 435 LD Calgary E6298 Eiche capo strukt. Villa V4



Schiebetürsystem PLANE0 AIR 120 inkl. Glastür Snowwhite & Griffstange GS4901 |
Naturdesignböden 833 Xplora 8538 Oak snow
Tapeten Atmosphere | Nr. 19221 (Bad)

Glastüren

Keramischer Digitaldruck  | ★★★★★*plus* | **W** | **LG** | **DG**

Glas bietet individuelle Gestaltungsmöglichkeiten.

Glastüren – ob klar oder mattiert – gehen mit der Zeit. In unserer Zeit wird der emotionale Aspekt des Wohnens neu definiert: Wohnen ist ein Genuss. Während Räume früher streng getrennt waren, ist es heute die Verbindung zum großen „Wohnerlebnis“, die fasziniert.

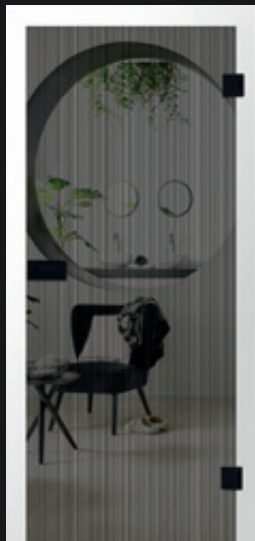

Twice Blackline | Weißglas klar
Motiv matt schwarz | keramischer
Digitaldruck | Türzarge Weißlack

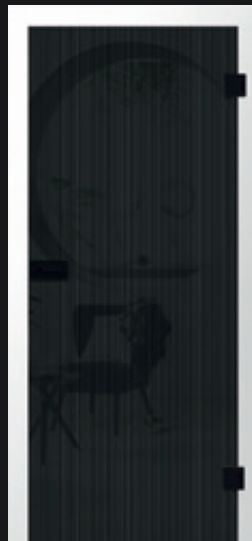

Twice Blackline | Light Grey klar
Motiv matt schwarz | keramischer
Digitaldruck | Türzarge Weißlack

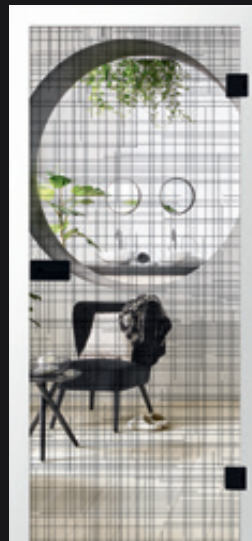

Cuts Blackline | Weißglas klar
Motiv matt schwarz | keramischer
Digitaldruck | Türzarge Weißlack

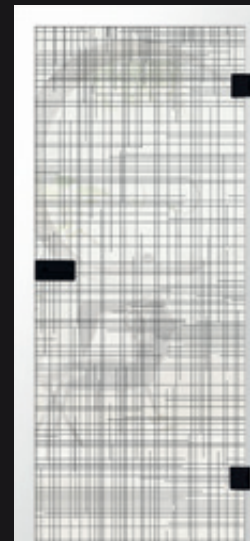

Cuts Blackline | Extra Weiß
Motiv matt schwarz | keramischer
Digitaldruck | Türzarge Weißlack

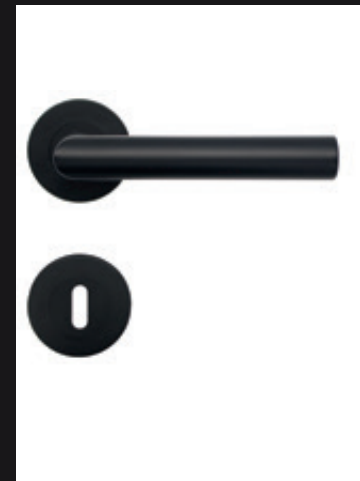

Perfekte Kombination Puro Small mit Lena Pro als Schraubrossette in schwarz



2-flg. Ganzglastür Cuts Blackline | Extra weiß | Motiv matt schwarz
Türzarge WeißBlack 9016 |
Ganzglastürbeschlag Puro Pro Griff Lena | Schwarz
Parkettböden 435 LD Calgary E6298 Eiche capo strukt. Villa V4

Glastüren

Keramischer Digitaldruck 

| ★★★★★^{plus} | **W** | **LG** | **DG**

Das markante Design - Cuts



Cubus 13 Blackline | Weißglas klar
| Motiv matt schwarz | keramischer
Digitaldruck | Türzarge Weißlack



Cubus 13 Blackline | Extra Weiß
Motiv matt schwarz | keramischer
Digitaldruck | Türzarge Weißlack

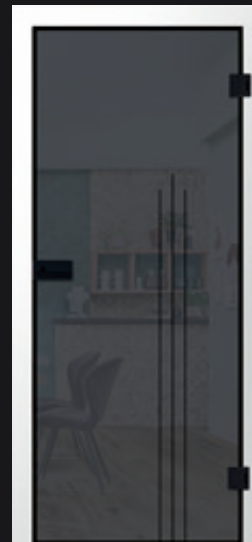

Cubus 13 Blackline | Light Grey
Motiv matt schwarz | keramischer
Digitaldruck | Türzarge Weißlack

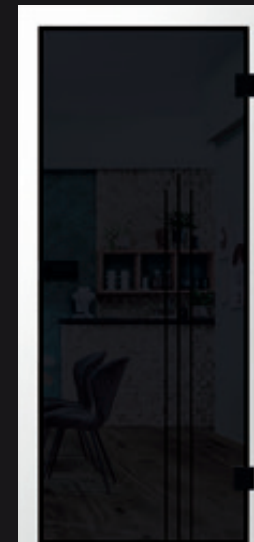

Cubus 13 Blackline | Dark Grey
Motiv matt schwarz | keramischer
Digitaldruck | Türzarge Weißlack

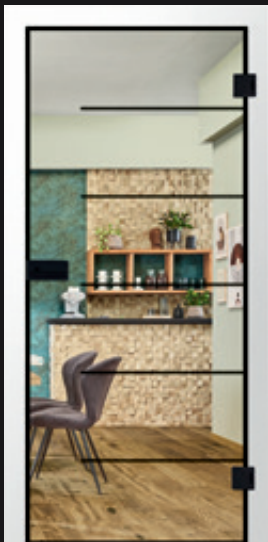

Cubus 18 Blackline | Weißglas klar
| Motiv matt schwarz | keramischer
Digitaldruck | Türzarge Weißlack



Cubus 18 Blackline | Extra Weiß
Motiv matt schwarz | keramischer
Digitaldruck | Türzarge Weißlack



Cubus 18 Blackline | Light Grey
Motiv matt schwarz | keramischer
Digitaldruck | Türzarge Weißlack

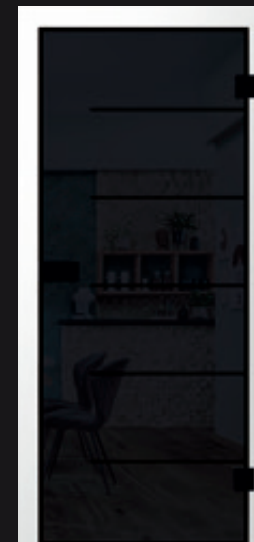

Cubus 18 Blackline | Dark Grey
Motiv matt schwarz | keramischer
Digitaldruck | Türzarge Weißlack

PARO Spaltholz Quadrat Quadrate 60 mm PQ400 Eiche roh

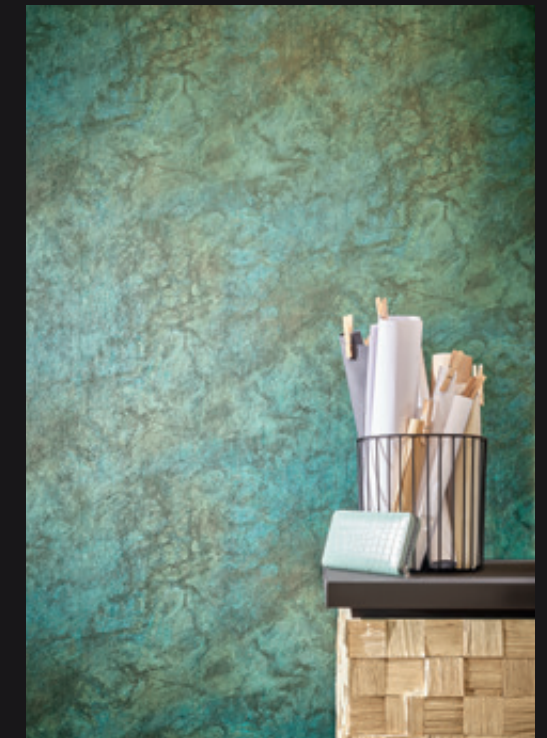



Cubus 2 Blackline | Weißglas klar
| Motiv matt schwarz | keramischer
Digitaldruck | Türzarge Weißlack

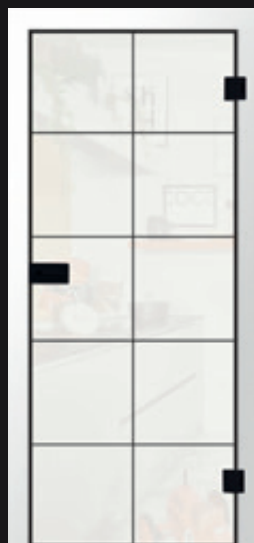

Cubus 2 Blackline | Extra Weiß
| Motiv matt schwarz | keramischer
Digitaldruck | Türzarge Weißlack

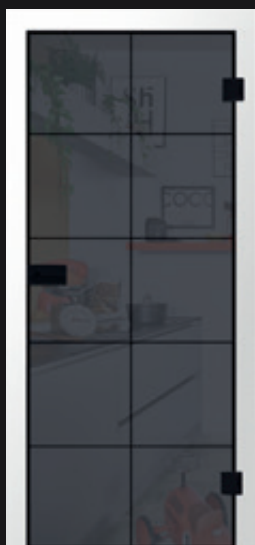

Cubus 2 Blackline | Light Grey
| Motiv matt schwarz | keramischer
Digitaldruck | Türzarge Weißlack

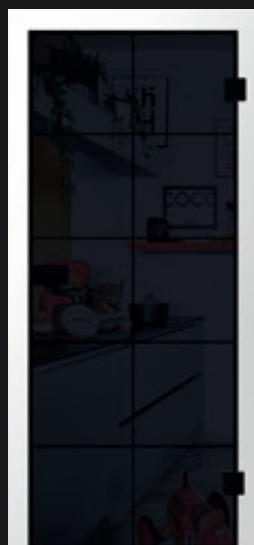

Cubus 2 Blackline | Dark Grey
| Motiv matt schwarz | keramischer
Digitaldruck | Türzarge Weißlack



Schiebetürsystem Comfort 120 | Griffleiste Slim 400 | Schwarz
Glastür Cubus 3 Blackline | Extra Weiß | Motiv mattschwarz
Naturdesignböden 833 Xplora 8727 Slate pur

Glastüren

Keramischer Digitaldruck  | ★★★★★^{plus} | **W** | **LG** | **DG**



Cubus 4 Blackline | Weißglas klar
Motiv matt schwarz | keramischer
Digitaldruck | Türzarge Weißlack

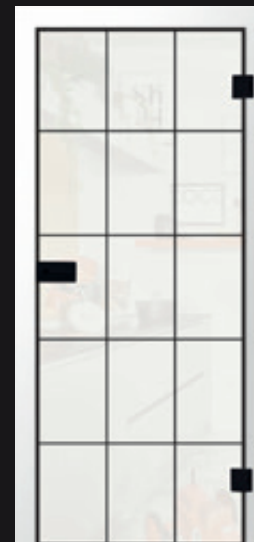

Cubus 4 Blackline | Extra Weiß
Motiv matt schwarz | keramischer
Digitaldruck | Türzarge Weißlack

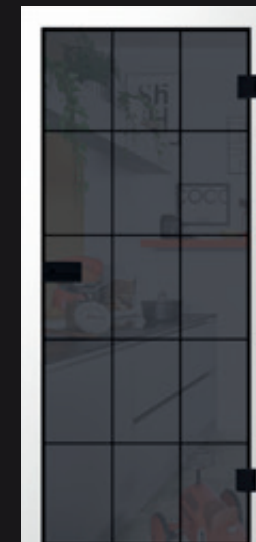

Cubus 4 Blackline | Light Grey
Motiv matt schwarz | keramischer
Digitaldruck | Türzarge Weißlack

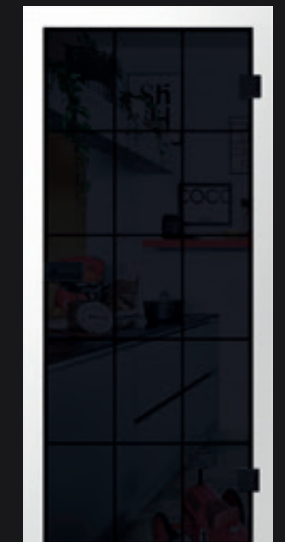

Cubus 4 Blackline | Dark Grey
Motiv matt schwarz | keramischer
Digitaldruck | Türzarge Weißlack

MATTIERUNG

ZEITLOSE ELEGANZ

INDIVIDUELL PURISTISCH TRANSPARENT **RUHIG** SCHNÖRKELOS
SORGLOS **LICHTDURCHFLUTET** IDEALISTISCH ELEGANT LEICHT
UNAUFDRINGLICH UNKOMPLIZIERT MODERN KONSEQUENT OFFEN
OPTIMISTISCH **GROSSZÜGIG** SINNE **ENTSPANNT** GERADLINIG

Einseitige Mattierung

Mattierung auf Matt



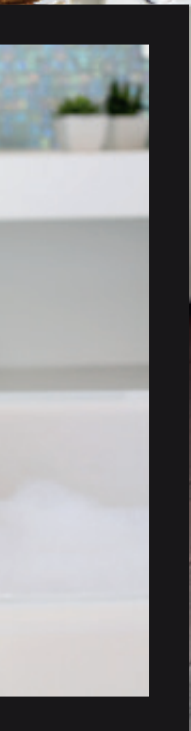

Weißglas ExtraWeiß | Lines, Motiv klar | Streifenbreite 7 mm

Glastüren

Mattierung  | ★★★★★ | ★★★★★ | **S** | **W** | **LG** | **DG**

Die klassische Art der Glasveredelung ist die Mattierung.

Durch das Sandstrahlen einer Glastür mit einem feinen Korn entsteht eine mattierte Fläche ohne wesentlichen Lichtverlust. Durch eine Spezialfolie kann die Glastür individuell gestaltet werden. Ihrer Fantasie sind dabei keine Grenzen gesetzt, ob Sie detaillierte Motive, Logos, Schriftzüge oder Designs wünschen.



Ganzglastür Lines | Glas Light Grey klar, Motiv matt
Türzarge PZ 14 Weißlack 9016 | Glasbeschlag Puro Small WC | Edelstahl matt



Lines 2
Motiv mattiert
(Streifenbreite 7 mm)

Float

Float
Vollflächig mattiert



Ganzglastür Lines | Extraweiß Motiv klar
Türzarge PZ 14 Weißlack 9016
Glasbeschlag Smart Pro | Edelstahl matt

Oberflächeneigenschaften



Informationen auf S. 9

Puro Small verriegelbar



Ultraflach mit nur 17 mm



Glastüren

Mattierung 🍷 | ★★★★★ | ★★★★★ | **S** | **W** | **LG** | **DG**

Klares oder blickdichtes Glas?

Natürliches Licht macht den Wohnraum zum Erlebnis. Unterstützend für die optimale Lichtführung ist neben der Gesamtarchitektur der Einsatz von Glastüren. Diese transparenten Übergänge verbinden und trennen die Räume gleichzeitig.



Bergamo
Motiv klar

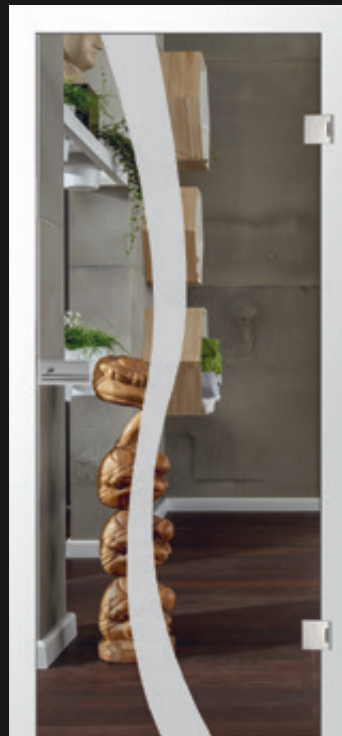

Bergamo
Motiv mattiert



Bukarest
Motiv klar



Bukarest | Motiv mattiert | Grünglas
Beschlag Puro Pro | Griff Lena Edelstahl matt



Linie 1
Motiv klar



Lira
Motiv klar

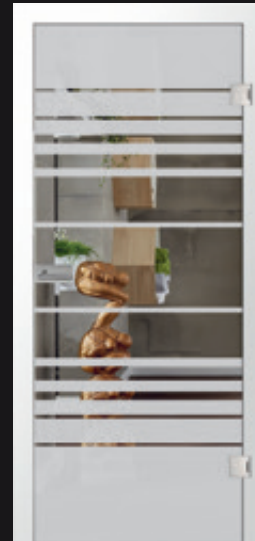

Selina
Motiv klar

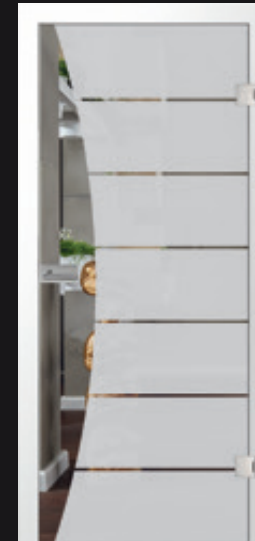

Amara
Motiv klar
Schlosseite klar

Oberflächeneigenschaften



Informationen auf S. 11

Detail Beschlag Puro ProJ Edelstahl matt
mit Griff Lena



Banddetail Puro | Edelstahl-Optik



Verfügbare Türglas Farben Grünglas,
Weißglas (SoftWeiß) und ExtraWeiß



Linie 1
Motiv mattiert

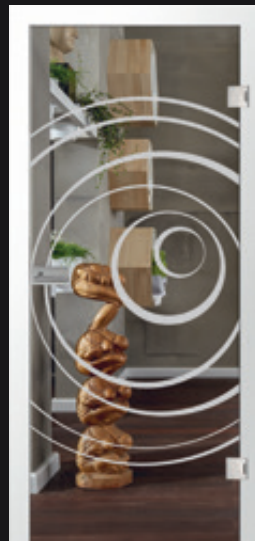

Lira
Motiv mattiert

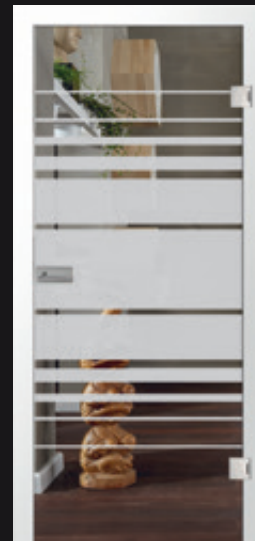

Selina
Motiv mattiert

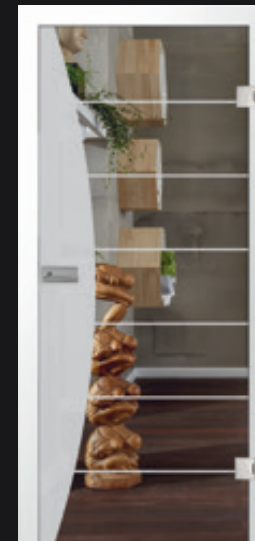

Amara
Motiv mattiert
Schlosseite matt

Glastüren

Mattierung  | ★★ | ★★★★★ | **S** | **W** | **LG** | **DG**

Die Funktion einer Tür bestimmt deren Gesicht. Ob Sie sich für klares oder mattiertes Glas entscheiden, ist nicht nur Geschmackssache. Klarglas sorgt für transparente, großzügige Raumsituationen, während blickdichte, mattierte Glastüren die Räume zwar deutlich aufhellen, jedoch optisch voneinander trennen.

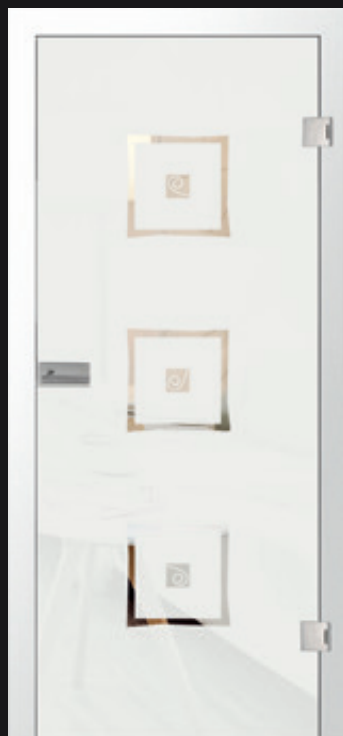

Pescara
Motiv klar



Pescara
Motiv mattiert

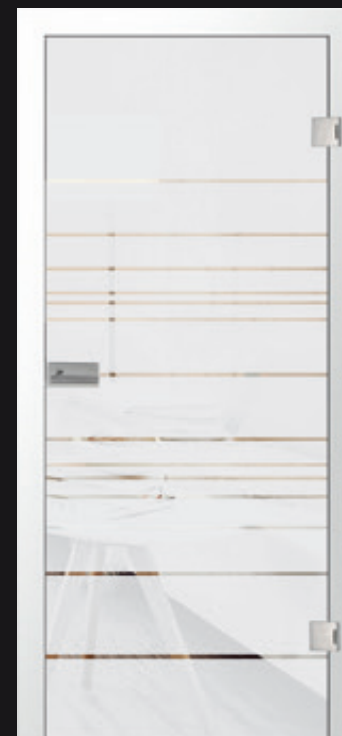

Quer
Motiv klar

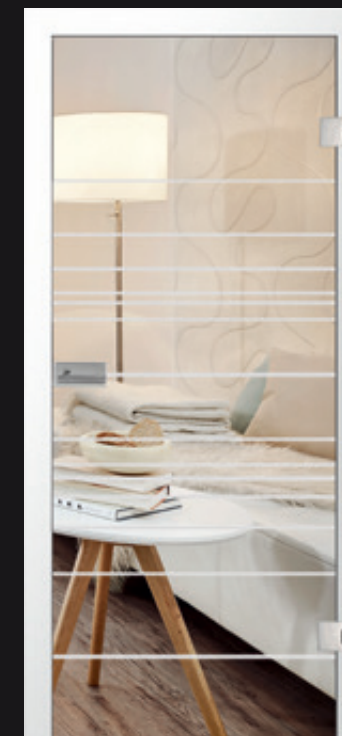

Quer
Motiv mattiert



Ufficio
Motiv klar

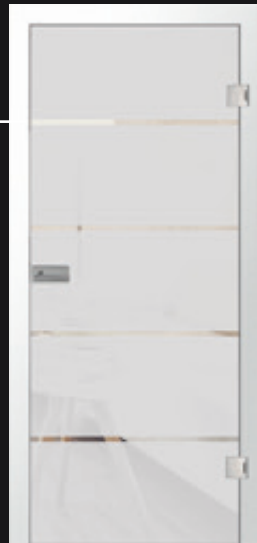
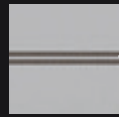

Basic 08
Motiv klar



Aida
Motiv klar

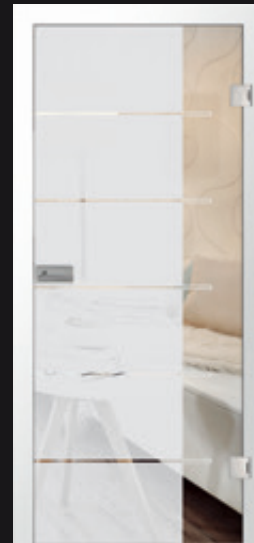

Kosta
Motiv klar



Ufficio
Motiv mattiert

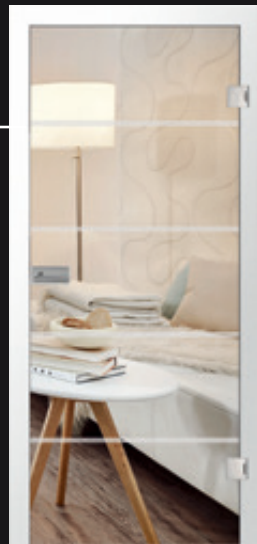
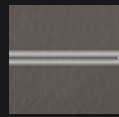

Basic 08
Motiv mattiert



Aida
Motiv mattiert



Kosta
Motiv mattiert



Glastüren

Mattierung  | ★★ ★★ | ★★★★★★ | S | W | LG | DG



Parkettböden 140 PS Loft Vario | VR 109 Räuchereiche nero geb. Villa V4

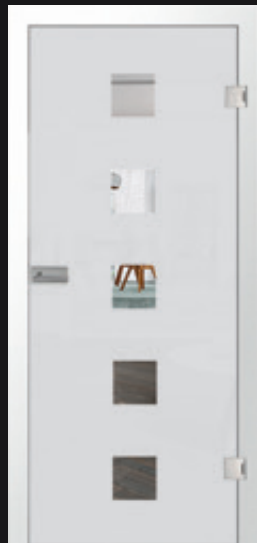

Cinque
Motiv klar



Cinque
Motiv mattiert

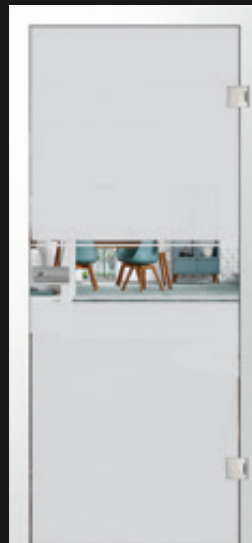

Alba
Motiv klar



Alba
Motiv mattiert





Parkettböden 140 PS Loft Vario I
VR 109 Räuchereiche nero geb. Villa V4
Wohnstoffe I Rima 218 014 010



Coral
Motiv klar

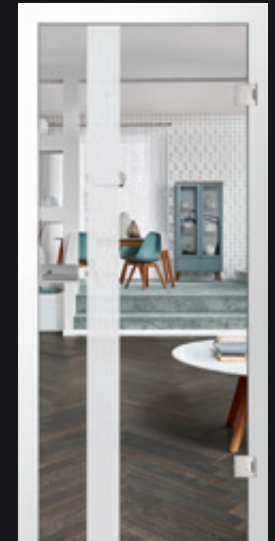

Coral
Motiv mattiert

Glastüren

Mattierung  | ★★ ★ | ★★★★★ | **S** | **W** | **LG** | **DG**



Detail PURO SMALL | Griff Lena Edelstahl matt

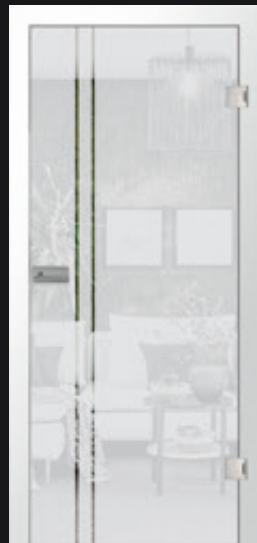

Basic 03
Motiv klar

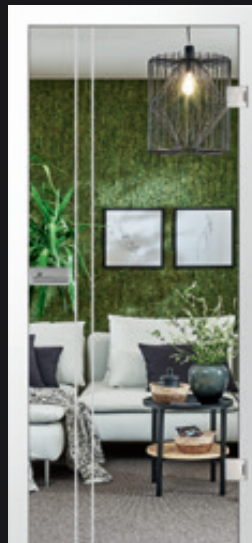

Basic 03
Motiv mattiert



Kiano 2
Motiv klar

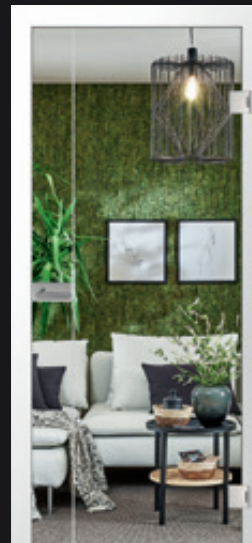

Kiano 2
Motiv mattiert



Algo
Motiv klar

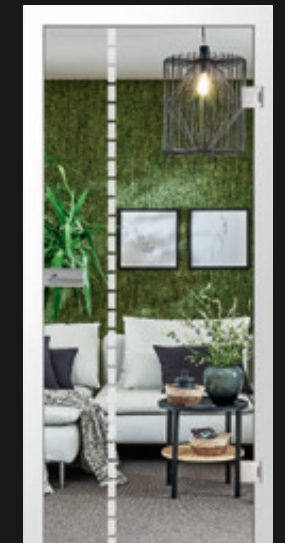

Algo
Motiv mattiert



Klarer Durchblick trifft zeitloses Design
Lichtdurchflutetes Wohnen folgt aktuell dem Trend der Zeit. Ob transparent oder mattiert, wie viele Blicke durch Ihre Glastür hindurch gehen dürfen, entscheiden Sie ganz allein. Entdecken Sie Glas in den schönsten Formen: Von ein- oder zweiflügeligen Ganzglastüren bis hin zu vielfältigen Schiebetürsystemen.

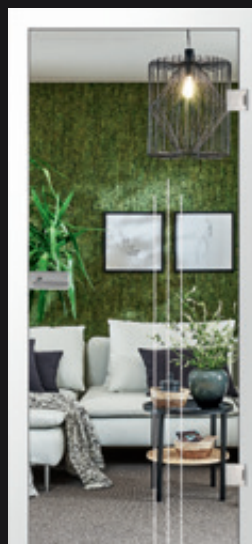
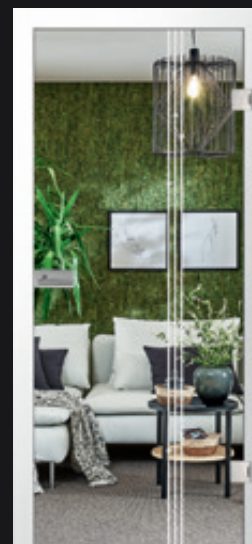
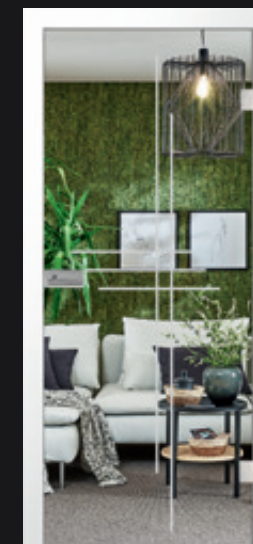

Türband PURO

Vertigo
Motiv klarVertigo
Motiv mattiertKendra
Motiv klarKendra
Motiv mattiertStilo
Motiv klarStilo
Motiv mattiert

Glastüren

Mattierung  | ★★★★★ | ★★★★★ | S | W | LG | DG



Kiano 6
Motiv klar

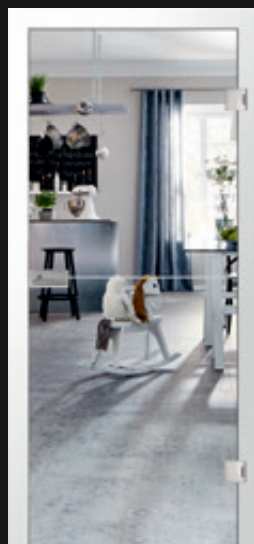

Kiano 6
Motiv mattiert



Kiano 4
Motiv klar

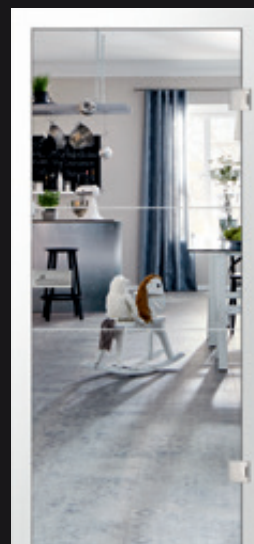

Kiano 4
Motiv mattiert



Basic 02
Motiv klar



Bahia
Motiv klar

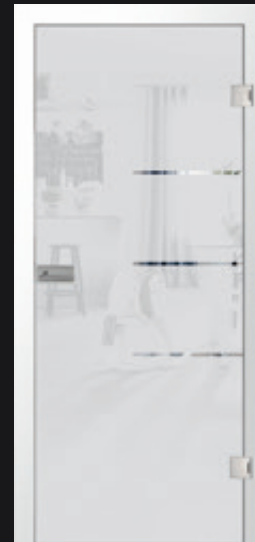

Sonata
Motiv klar



Tiana
Motiv klar



Aluna
Motiv klar

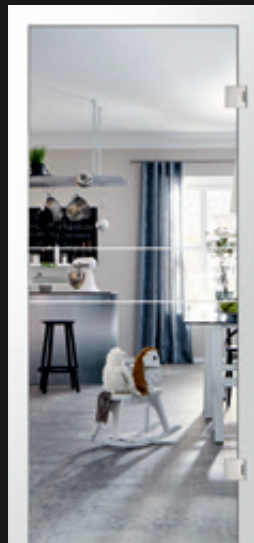

Basic 02
Motiv mattiert

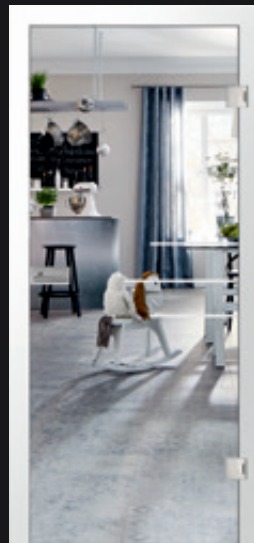

Bahia
Motiv mattiert

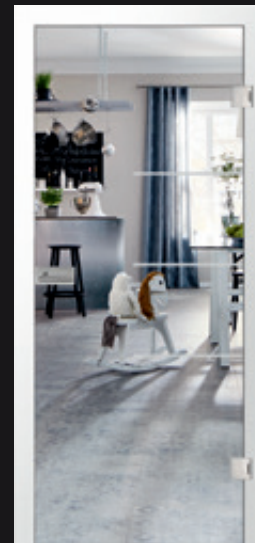

Sonata
Motiv mattiert

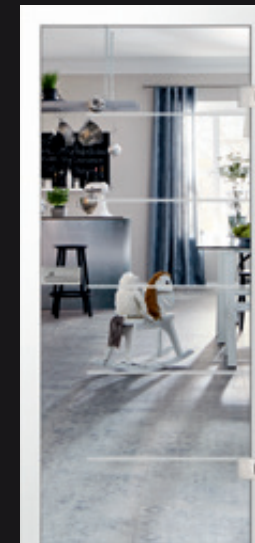

Tiana
Motiv mattiert

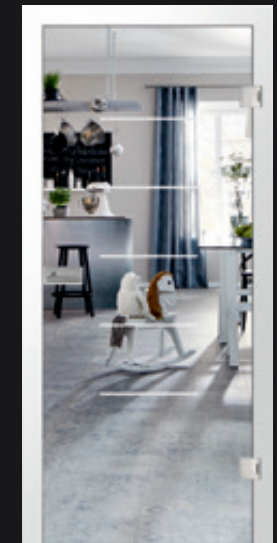

Aluna
Motiv mattiert



Parkettböden 140 PS Loft Vario I
VN113 Nuss am. geb. Nature V4

Glastüren

Mattierung  | ★★ ★ | ★★ ★★ | **S** | **W** | **LG** | **DG**

Glas bietet individuelle Gestaltungsmöglichkeiten.

Glastüren – ob klar oder mattiert – gehen mit der Zeit. In unserer Zeit wird der emotionale Aspekt des Wohnens neu definiert: Wohnen ist ein Genuss. Während Räume früher streng getrennt waren, ist es heute die Verbindung zum großen „Wohnerlebnis“, die fasziniert.



Parkettböden 140 PS Loft Vario | VN113 Nuss am. geb. Nature V4



Mondeo
Motiv klar

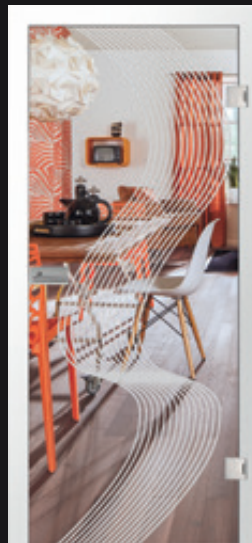

Mondeo
Motiv mattiert

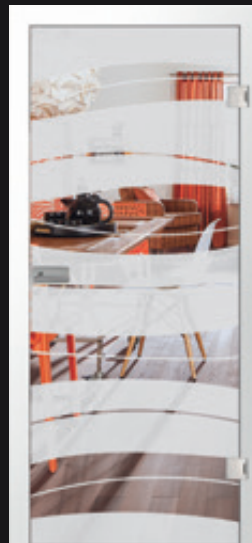

Bonita
Motiv klar

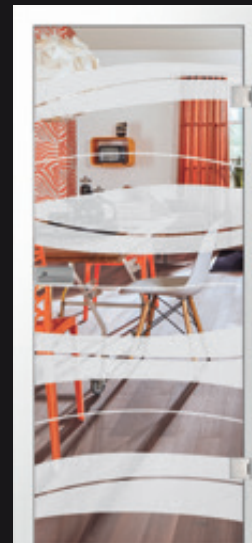

Bonita
Motiv mattiert



Alara
Motiv klar

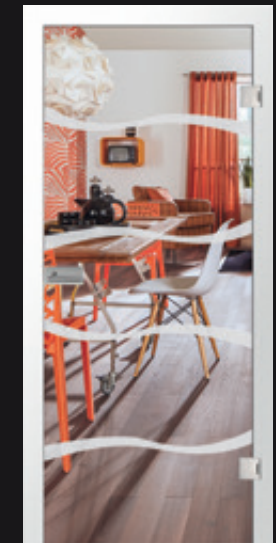

Alara
Motiv mattiert



Glastüren

Mattierung  | ★★ ★ | ★★ ★ ★ | **S** | **W** | **LG** | **DG**

Schöne Glasdesigns für individuelles Wohnen.

Glastüren – ob klar oder mattiert – gehen mit der Zeit. In unserer Zeit wird der emotionale Aspekt des Wohnens neu definiert: Wohnen ist ein Genuss. Während Räume früher streng getrennt waren, ist es heute die Verbindung zum „großen Wohnerlebnis“, die fasziniert.



Grano
Motiv klar



Grano
Motiv mattiert

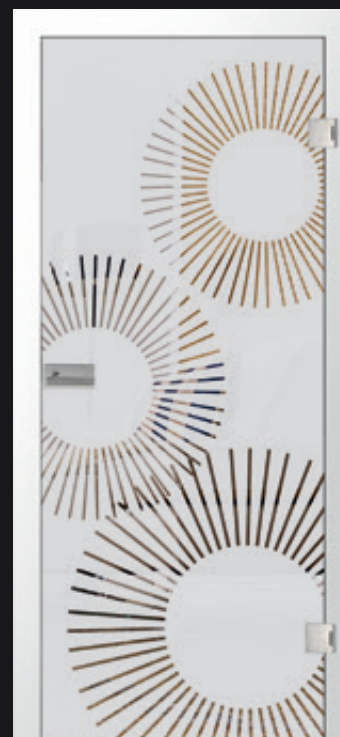

Micra
Motiv klar

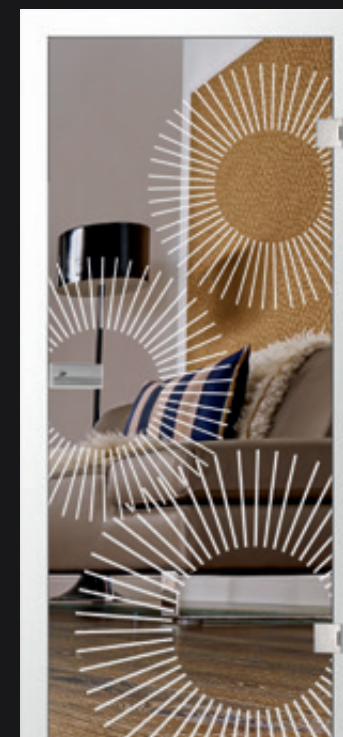

Micra
Motiv mattiert



Plural 1
Motiv klar



Plural 2
Motiv klar



Atessa
Motiv klar



Kabira
Motiv klar



Plural 1
Motiv mattiert



Plural 2
Motiv mattiert

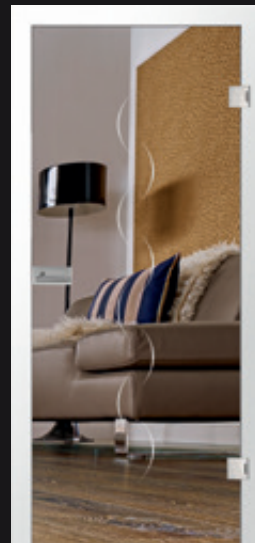

Atessa
Motiv mattiert



Kabira
Motiv mattiert

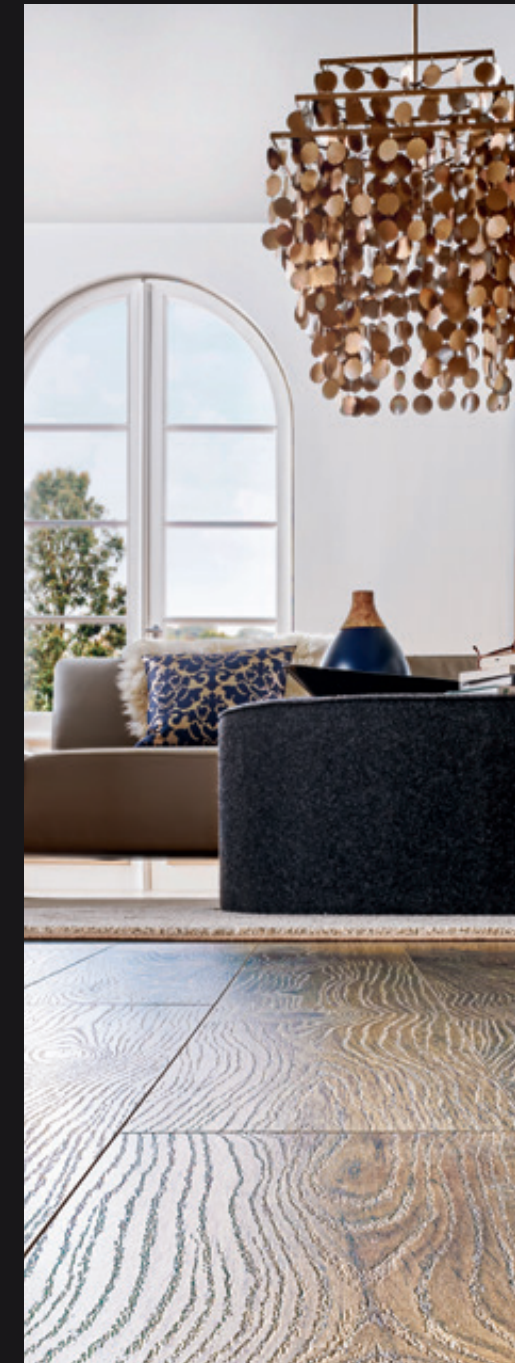

Glastüren

Mattierung  | ★★★★★ | ★★★★★ | S | W | LG | DG



Bei fast jedem Modell können Sie zwischen einer Klarglas-Variante und mattierter Ausführung wählen.

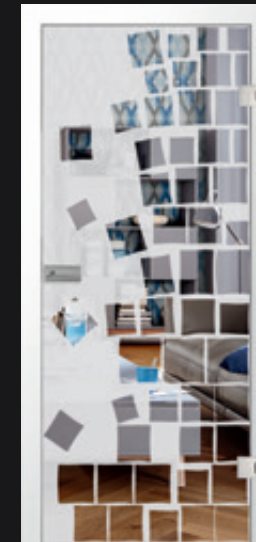

Brick 2
Motiv klar

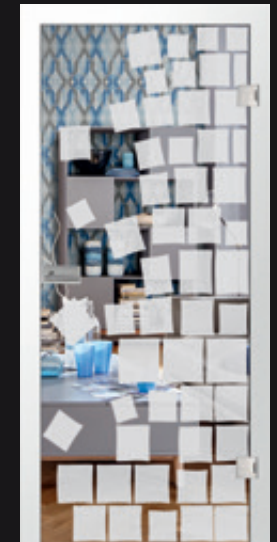

Brick 2
Motiv mattiert



Enza
Motiv klar



Enza
Motiv mattiert



Retro 1
Motiv klar

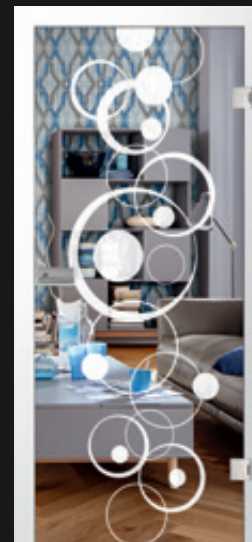

Retro 1
Motiv mattiert



Fedra
Motiv klar

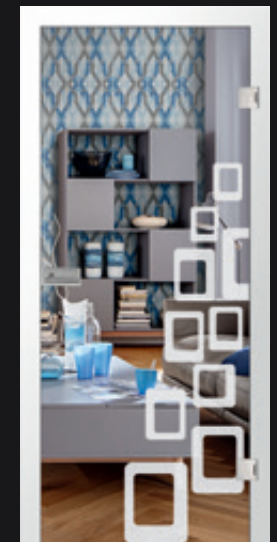

Fedra
Motiv mattiert



Parkettböden 140 PS Loft Vario VE213 Eiche geb. Nature V4

Glastüren

Mattierung  | ★★★★★ | ★★★★★ | **S** | **W** | **LG** | **DG**

Ausdruck Ihrer Individualität

Diese Glastüren schaffen eine individuelle Atmosphäre und trennen den Ort des Geschehens vom Ort des Genießens. Glastüren so individuell wie Ihre Wohnungseinrichtung. Sie setzen ein Zeichen Ihres persönlichen Geschmacks. Denn Wohnen ist heute mehr denn je eine Frage des persönlichen Geschmacks.



Picante
Motiv klar



Picante
Motiv mattiert



Küche
Motiv klar



Küche
Motiv mattiert





Parkettböden 535 LD Calgary E5023 Eiche pure strukt. Villa V2

Glastüren

Mattierung  | ★★★★★ | ★★★★★ | S | W | LG | DG



Cafe 1
Motiv klar

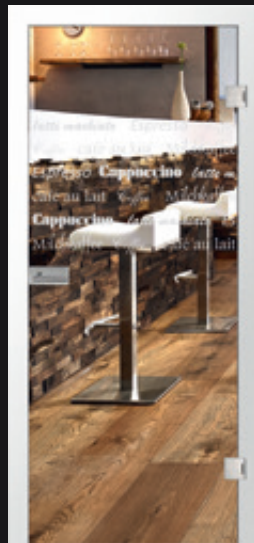

Cafe 1
Motiv mattiert



Cafe 2
Motiv klar

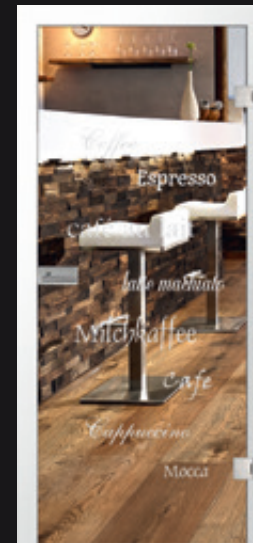

Cafe 2
Motiv mattiert



Outfit
Motiv klar



Outfit
Motiv mattiert



Heart
Motiv klar

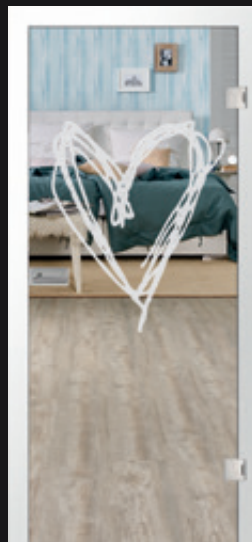

Heart
Motiv mattiert



Glastüren

Mattierung  | ★★ ★ | ★★★★★ | **S** | **W** | **LG** | **DG**



Designböden 330 | 2835 White Limed Oak V4



Julius
Motiv klar

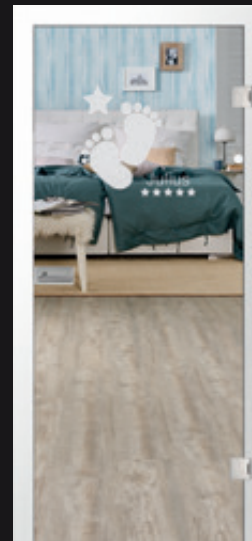

Julius
Motiv mattiert

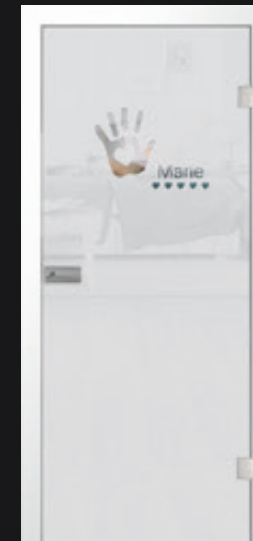

Marie
Motiv klar

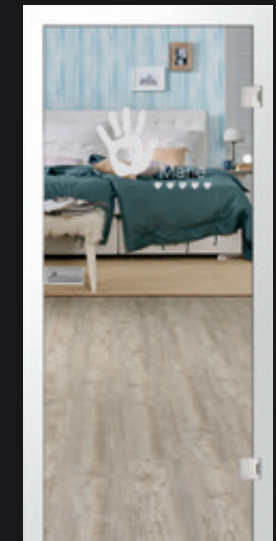

Marie
Motiv mattiert

Glastüren

Mattierung  | ★★★★★ | ★★★★★ | **S** | **W** | **LG** | **DG**

Sie können die Klarglas Ausführung hervorragend mit der Mattierten kombinieren: zum Beispiel ein klares Motiv auf mattierter Glasfläche für den diskreten Raumtrenner oder ein mattiertes Motiv auf Klarglas für helle Transparenz. Denn Glastüren nehmen das natürliche Licht auf und sorgen für eine freundliche, angenehme und helle Atmosphäre.



Schiebetürbeschlag Comfort 120 schwarz
Griffmuschel Circo | Glasschiebetür Sinus 2 | Motiv klar
Designböden 555 | 5464 Black Big Stone



Sinus 2
Motiv mattiert



Sinus
Motiv klar

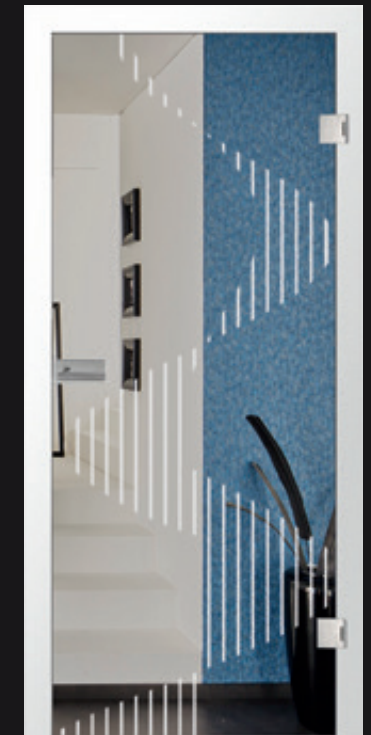

Sinus
Motiv mattiert



Termoli
Motiv klar



Citan
Motiv klar



Curves 2
Motiv klar



Curves 3
Motiv klar

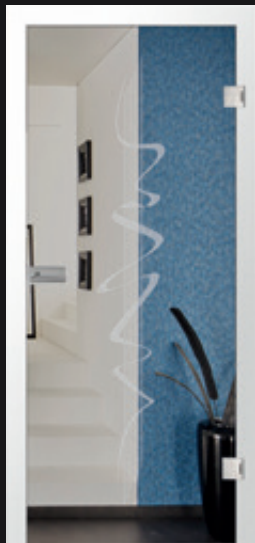

Termoli
Motiv mattiert



Citan
Motiv mattiert

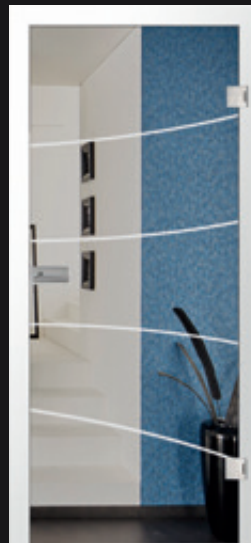

Curves 2
Motiv mattiert

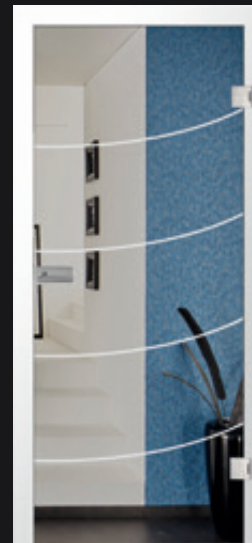

Curves 3
Motiv mattiert



Griffmuschel Circo |
Glasschiebetür Sinus 2 |
Motiv klar

Glastüren

Mattierung  | ★★ ★ | ★★★★★ | S | W | LG | DG

Glas ist als Material unglaublich wandlungsfähig und in faszinierenden Motiv-Variationen bei uns erhältlich.



Flowers 5
Motiv klar

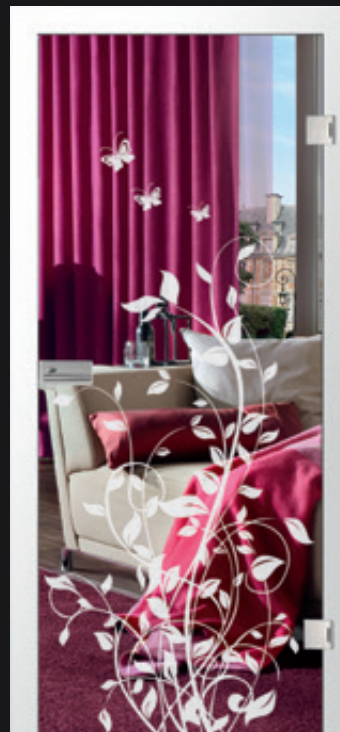

Flowers 5
Motiv mattiert

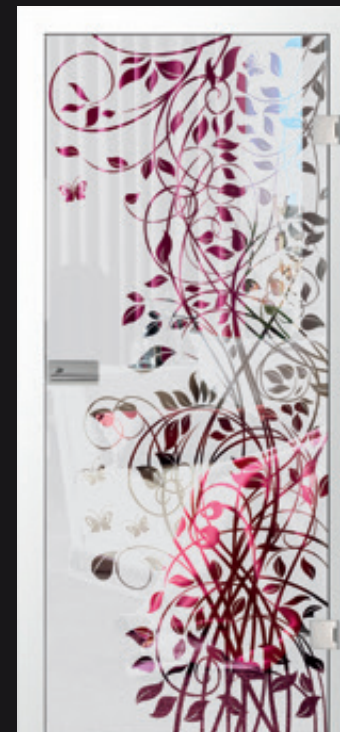

Flowers 3
Motiv klar

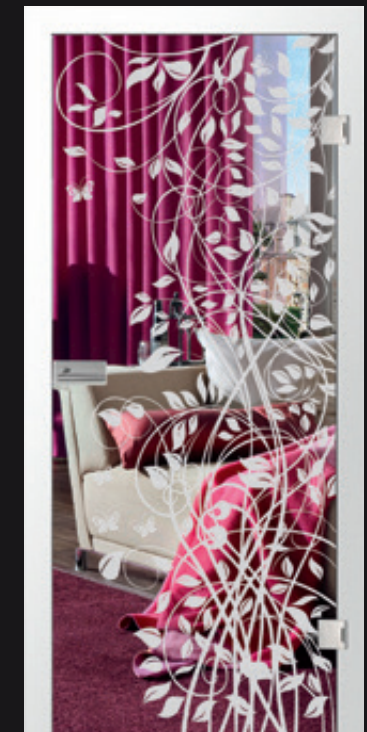

Flowers 3
Motiv mattiert

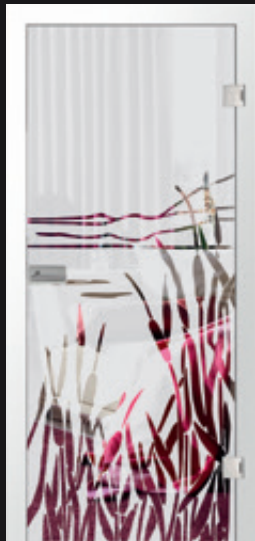

Floral 2
Motiv klar

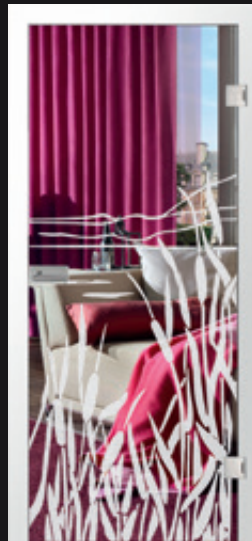

Floral 2
Motiv mattiert

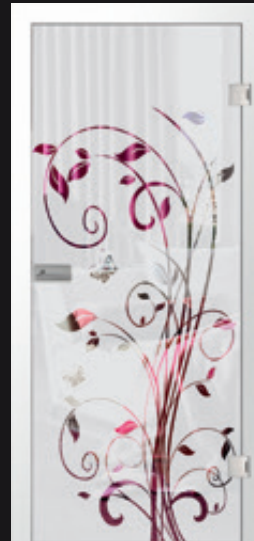

Flowers 1
Motiv klar

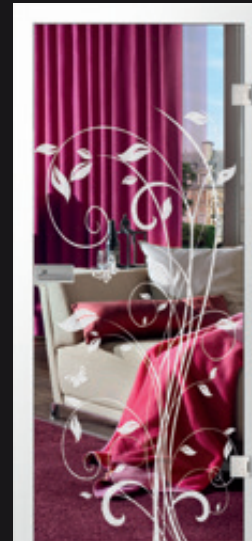

Flowers 1
Motiv mattiert

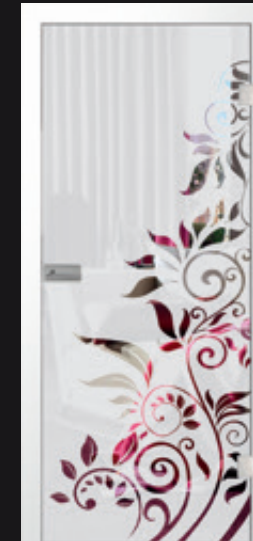

Flowers 4
Motiv klar

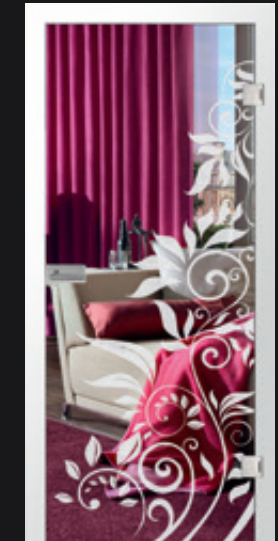

Flowers 4
Motiv mattiert



Fina
Motiv klar



Fina
Motiv mattiert



Schiebetürbeschlag Comfort 120 schwarz
Griffleiste Slim 400 | Glasschiebetür Fina | Motiv klar
Designböden 555 | 5464 Black Big Stone

Glastüren

Mattierung  | ★★ | ★★★★★ | **S** | **W** | **LG** | **DG**

Glastüren eröffnen so viele Möglichkeiten, denn sie sind zwar transparent, aber nicht zwangsläufig durchsichtig. Das macht sie um so vielseitiger und wertvoller in Ihrer individuellen Einrichtung.

Denken Sie nur zum Beispiel an eine transparente Glastür zwischen Schlafzimmer und Badbereich.



Verfügbare Türglas Farben: Grünglas, Weißglas (SoftWeiß) und ExtraWeiß, sowie Light Grey und Dark Grey



Akono
Motiv klar



Akono
Motiv mattiert



Christall
Motiv klar

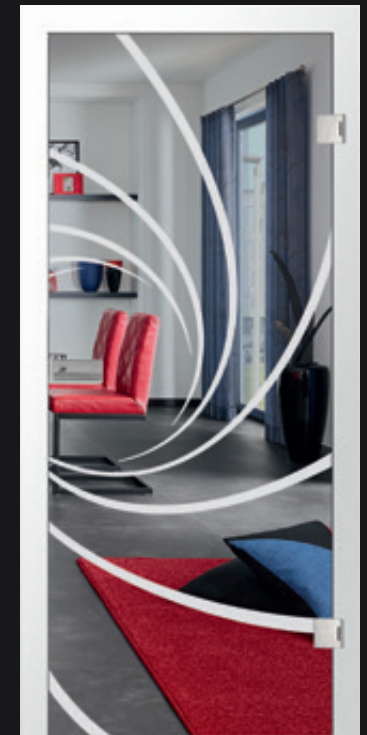

Christall
Motiv mattiert

Glastüren

Mattierung  | ★★☆☆ | ★★★★★ | **S** | **W** | **LG** | **DG**



Spaltholz PX350 Eiche roh / 80 mm



Beschlag Puro PRO, Griff Lena

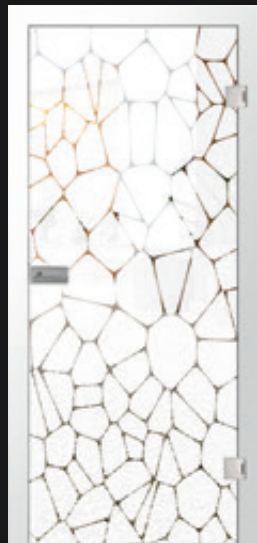

Cell
Motiv klar

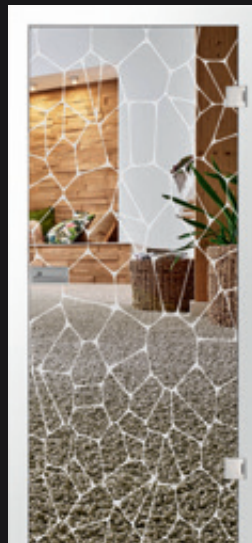

Cell
Motiv mattiert

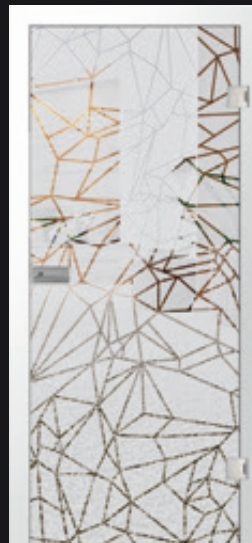

Geometric
Motiv klar

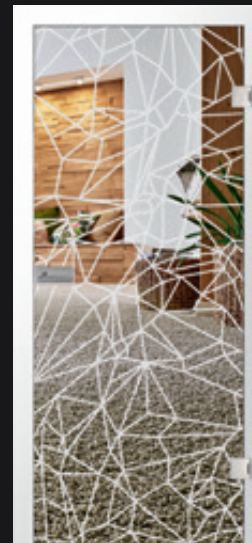

Geometric
Motiv mattiert



Türblatt Filan 10 | Türzarge PZ 14 | Weißlack 9016
 Drücker Remote | Graphitschwarz | Schraubrosette | Türbänder Schwarz
 Spaltholz PX350 Eiche roh | 80 mm Lamelle

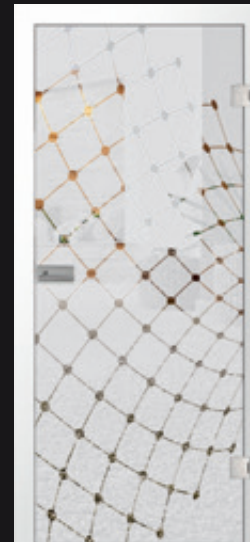

Grid
 Motiv klar

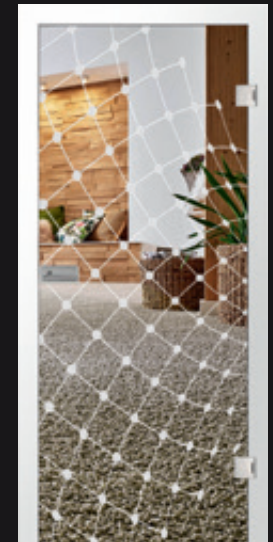

Grid
 Motiv mattiert

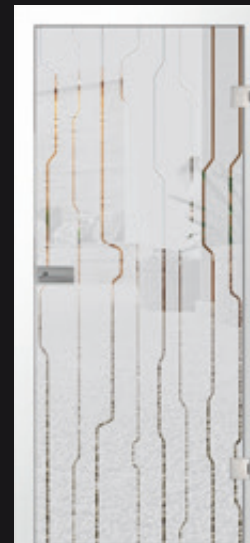

Curves
 Motiv klar

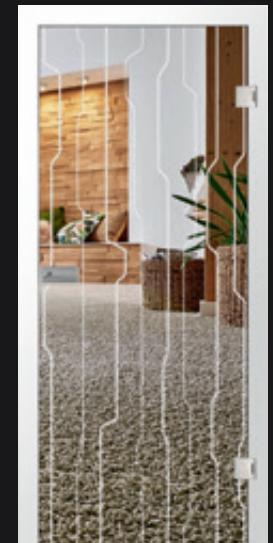

Curves
 Motiv mattiert

Glastüren

Mattierung  | ★★★★★ | ★★★★★ | S | W | LG | DG



Caras
Motiv klar

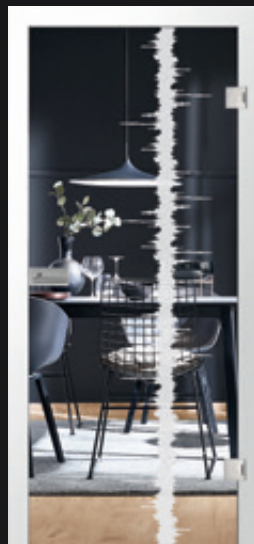

Caras
Motiv mattiert



Calma
Motiv klar

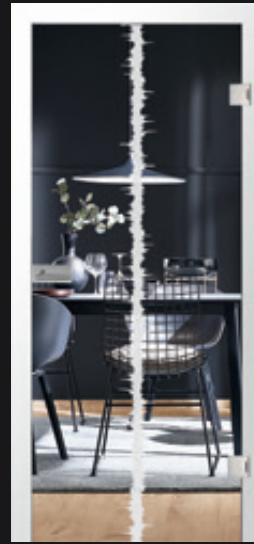

Calma
Motiv mattiert



Laminat 333 ND Metropol | 3831 Oak timeless
 Tapeten Casa | Nr. 19728
 Objektstoffe Project 519 | Glamour 519 533 045



Klit
 Motiv klar

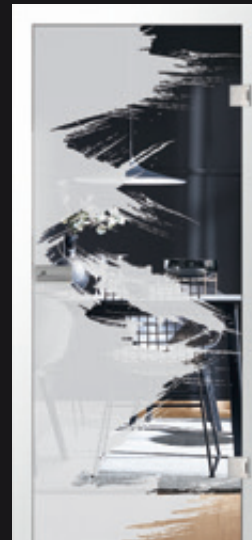

Klit
 Motiv mattiert

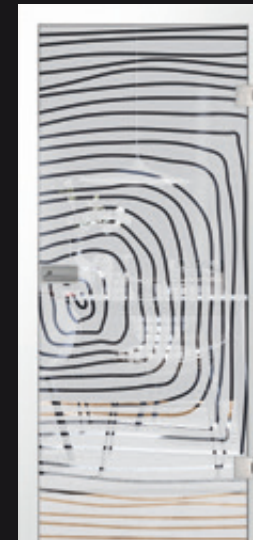

Spiro
 Motiv klar

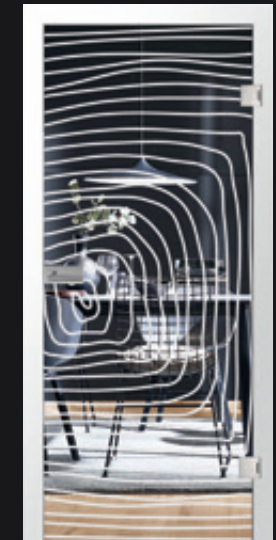

Spiro
 Motiv mattiert



Broken 3
 Motiv klar



Broken 3
 Motiv mattiert



Wood 1
 Motiv klar



Wood 1
 Motiv mattiert

Glastüren

Mattierung  | ★★ ★ | ★★★★★ | **S** | **W** | **LG** | **DG**

Mehr Licht mehr Raum.

Glastüren – setzen Akzente – das macht sie so einzigartig.

Wagen Sie mit Ihrer Glastür ein Statement in Sachen Wohnambiente.

Ob romantisches florales Design, Naturelemente, zeichnerische Umsetzungen oder abstrakte Motive, wir verleihen Ihrer Fantasie Gestalt.



Morse
Motiv klar

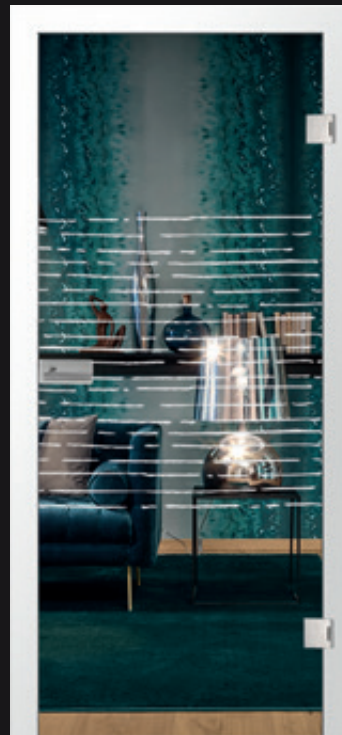

Morse
Motiv mattiert



Detail 1
Motiv klar

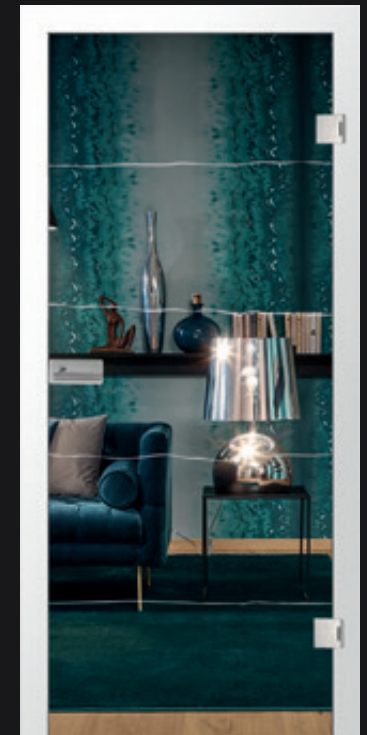

Detail 1
Motiv mattiert

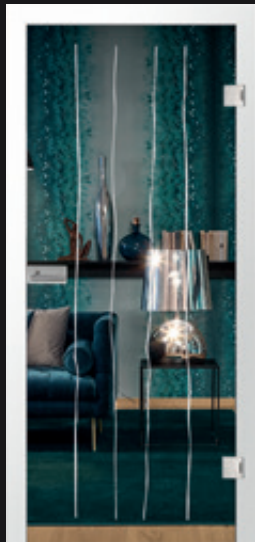

Nordin
Motiv mattiert

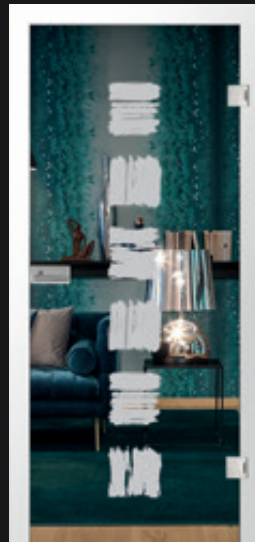

Belina
Motiv mattiert

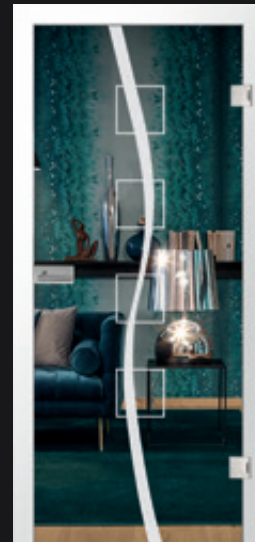

Catania
Motiv mattiert

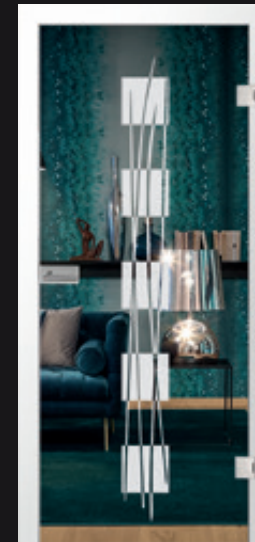

Aldora
Motiv mattiert



Nordin
Motiv klar



Belina
Motiv klar



Catania
Motiv klar



Aldora
Motiv klar



Naturholzböden 500 Ativo x3 |
AE063 Eiche geb. Elegance V4
Teppichböden Trend | Santano 40
Tapeten Atmosphere | Nr. 19267
Wohnstoffe | Bella 280 218044047

Glastüren

Mattierung  | ★★ | ★★★★★ | **S** | **W** | **LG** | **DG**



Ausdruck Ihrer Individualität

Diese Glastüren schaffen eine individuelle Atmosphäre und trennen den Ort des Geschehens vom Ort des Genießens. Glastüren so individuell wie Ihre Wohnungseinrichtung. Sie setzen ein Zeichen Ihres persönlichen Geschmacks. Denn Wohnen ist heute mehr denn je eine Frage des persönlichen Geschmacks.



Sabato
Motiv klar

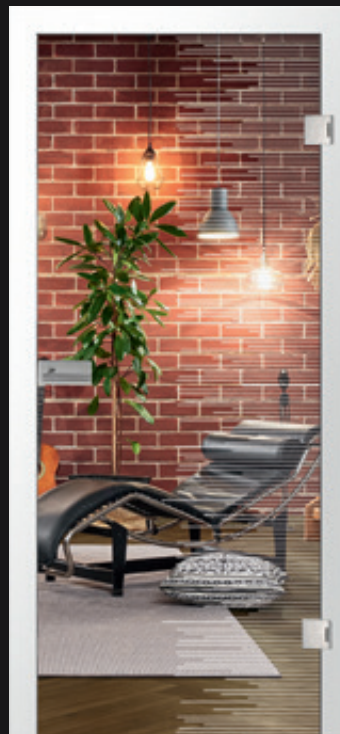

Sabato
Motiv mattiert

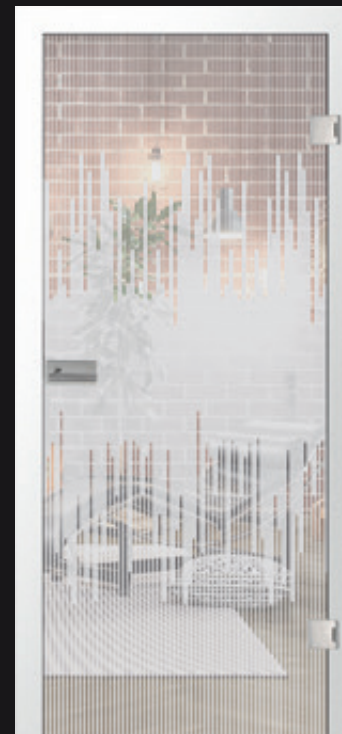

Kaida
Motiv klar

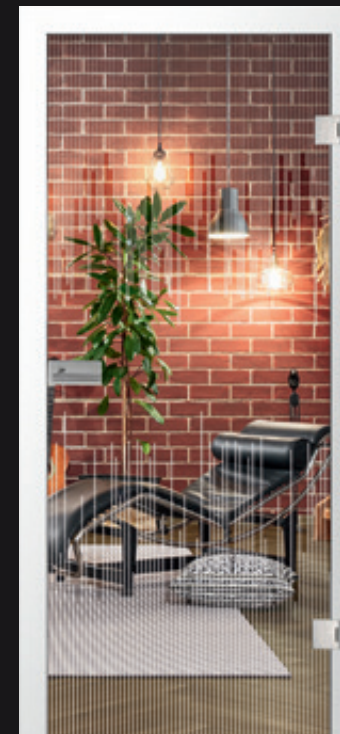

Kaida
Motiv mattiert





Designböden 555 Cycle | 5382 Incredible Dark Oak
 Teppichböden Wool | Mika 189
 Variano Neo | Nr. 1300
 Tapeten Casa | Nr. 19778

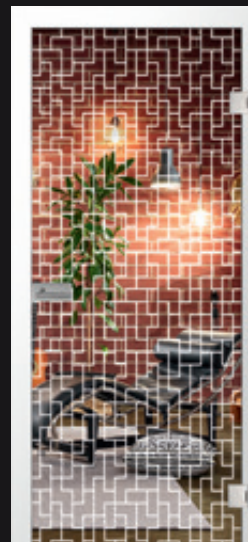

Tetris
 Motiv mattiert

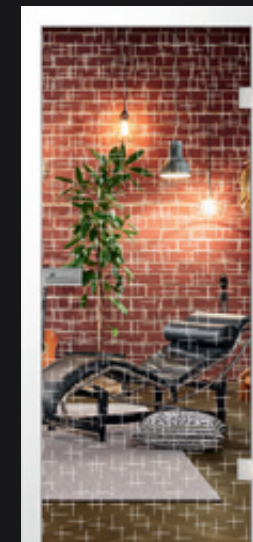

Crossing Lines
 Motiv mattiert

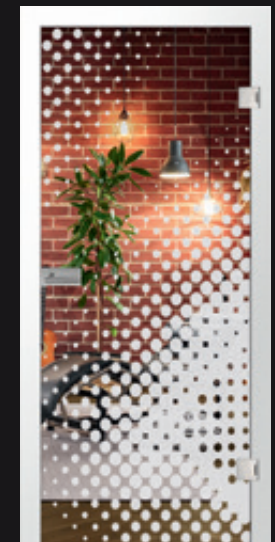

Abena
 Motiv mattiert

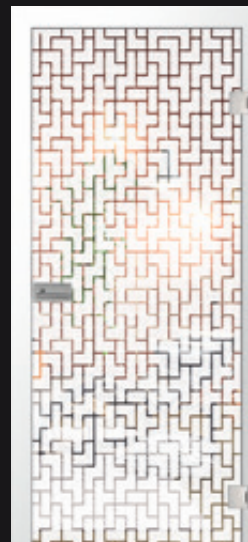

Tetris
 Motiv klar

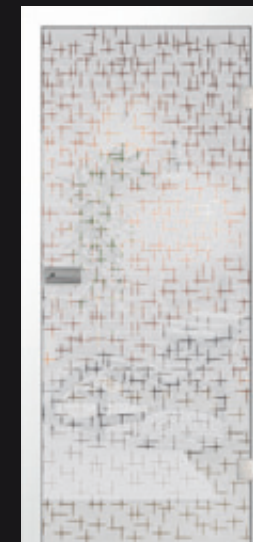

Crossing Lines
 Motiv klar

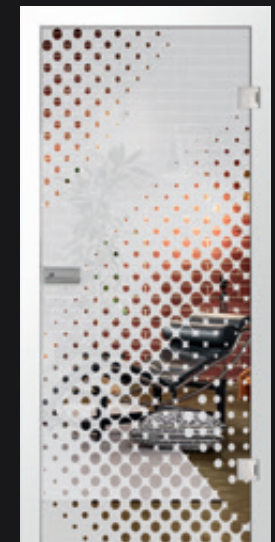

Abena
 Motiv klar

Glastüren

Mattierung  | ★★★★★ | ★★★★★ | **S** | **W**

Wenn Sie keine Durchsicht wünschen, können wir das Motiv auch zusätzlich auf mattiertes Glas aufbringen. Dann sind Ihre Räume zwar hell durchleuchtet aber vor neugierigen Blicken geschützt.

Alle Mattierungen werden von uns mit einer Premio-Oberflächenveredelung versehen. Dadurch wird Ihre mattierte Glastür genauso pflegeleicht wie klares Glas.



Cafe 2
Motiv matt, Fläche matt



Home
Motiv matt, Fläche matt

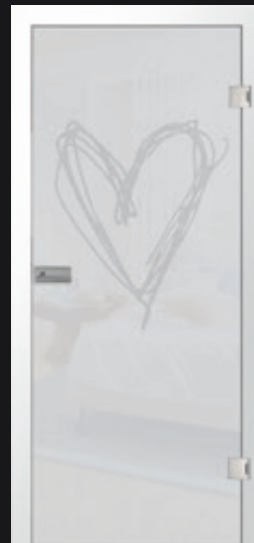

Heart
Motiv matt, Fläche matt



Pescara
Motiv matt, Fläche matt

Korkböden 531 Listo | FK52 Artes creme



Grano
Motiv matt, Fläche matt



Prime
Motiv matt, Fläche matt

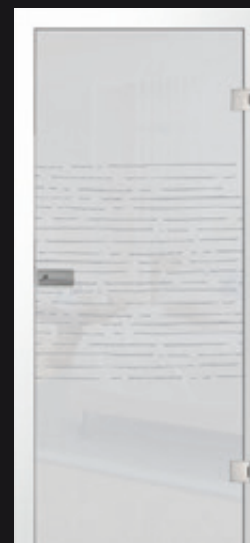

Morse
Motiv matt, Fläche matt

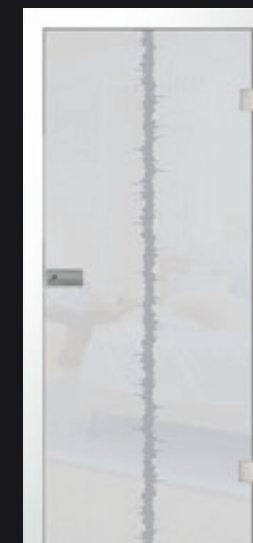

Calma
Motiv matt, Fläche matt



Lira
Motiv matt, Fläche matt



Selina
Motiv matt, Fläche matt



Bergamo
Motiv matt, Fläche matt

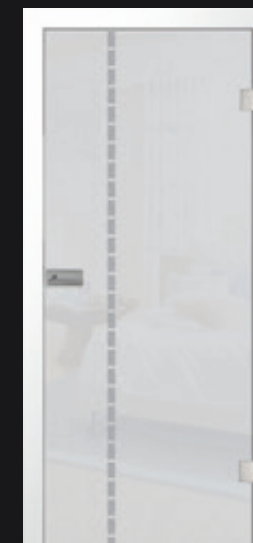

Algo
Motiv matt, Fläche matt

Glastüren

Mattierung 🍷 | ★★★★★ | ★★★★★ | LG

Ihr mattiertes Motiv auf Light Grey.

Light Grey – Ist ein eingefärbtes transparentes Grauglas, das den Raum in ein geheimnisvoll schimmerndes Grau taucht. Eine tolle neue Grauglas-Nuance für Ihr Zuhause.

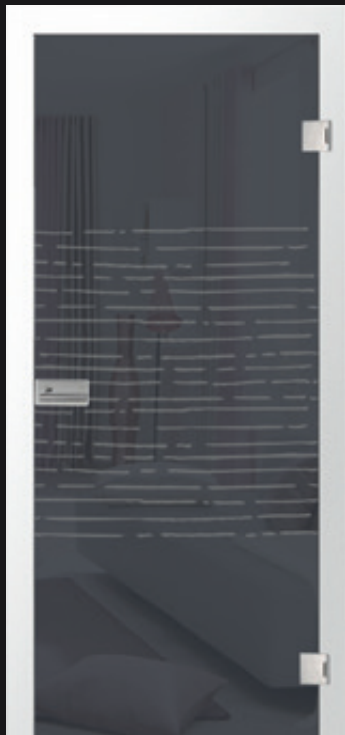

Morse
Motiv matt, Fläche Light Grey

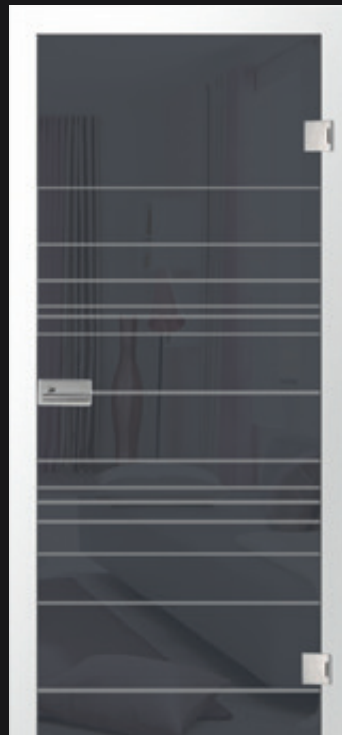

Quer
Motiv matt, Fläche Light Grey

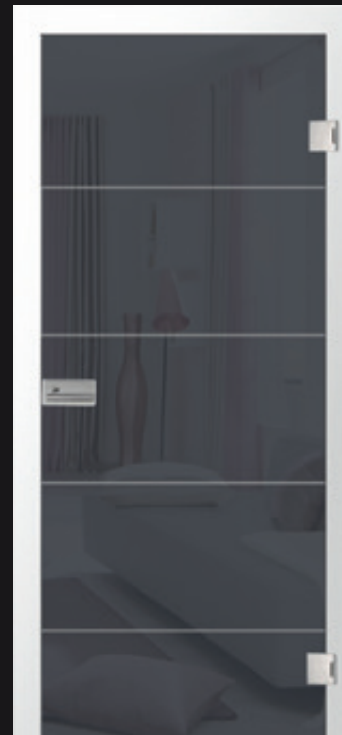

Prime
Motiv matt, Fläche Light Grey



Linie 1
Motiv klar, Fläche Light Grey
Schlosseite matt





Designböden 555 |
5536 Natural Concrete

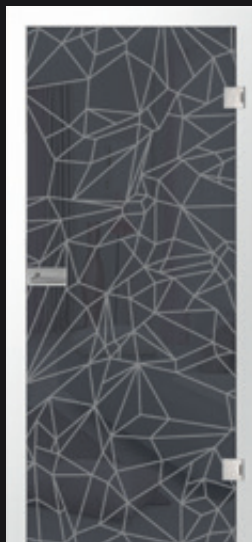

Geometric
Motiv matt, Fläche Light Grey



Ufficio
Motiv matt, Fläche Light Grey



Bergamo
Motiv matt, Fläche Light Grey



Lira
Motiv matt, Fläche Light Grey

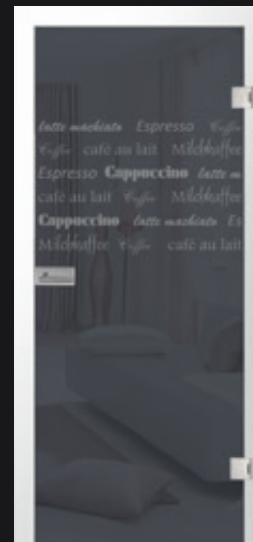

Cafe 1
Motiv matt, Fläche Light Grey



Klit
Motiv matt, Fläche Light Grey

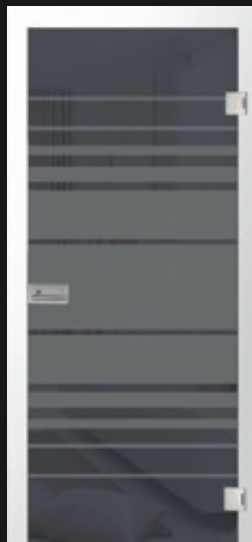

Selina
Motiv matt, Fläche Light Grey



Bukarest
Motiv matt, Fläche Light Grey



Skyline Köln
Motiv matt, Fläche Light Grey



Picante
Motiv matt, Fläche Light Grey

Glastüren

Mattierung  | ★★★★★ | ★★★★★ | 

Dark Grey der zweite Grauglas-Ton

Diese Variante aus einem durchgefärbtes Einscheiben-Sicherheitsglas ist unser favorisierter Grauglas-Ton. Mit diesem Glaston können Sie in Ihrem Wohnambiente starke Kontraste setzen und die einzelnen Motive kommen besonders kontrastreich zur Geltung.

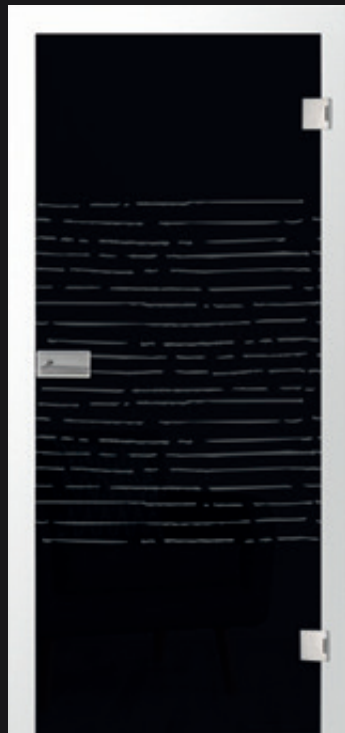

Morse
Motiv matt, Fläche Dark Grey

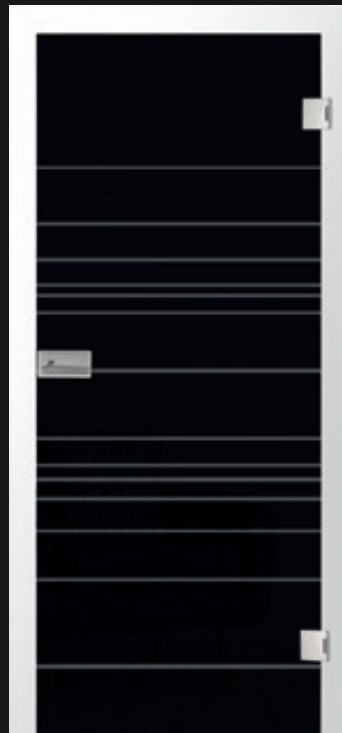

Quer
Motiv matt, Fläche Dark Grey

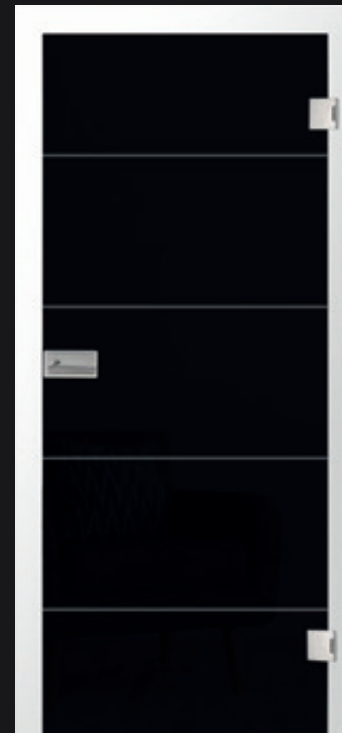

Prime
Motiv matt, Fläche Dark Grey



Linie 1
Motiv klar, Fläche Dark Grey
Schlosseite matt





Designböden 330
2861 Washed Brown Pine



Geometric
Motiv matt, Fläche Dark Grey



Ufficio
Motiv matt, Fläche Dark Grey



Bergamo
Motiv matt, Fläche Dark Grey



Lira
Motiv matt, Fläche Dark Grey

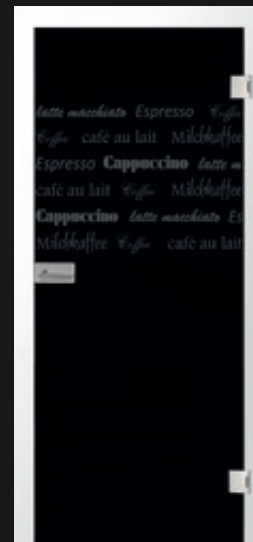

Cafe 1
Motiv matt, Fläche Dark Grey



Klit
Motiv matt, Fläche Dark Grey

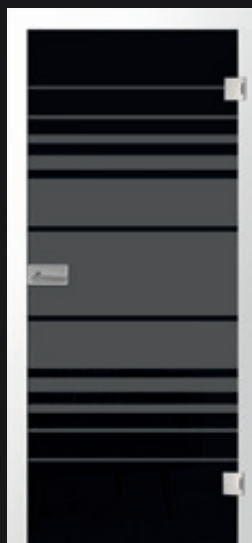

Selina
Motiv matt, Fläche Dark Grey

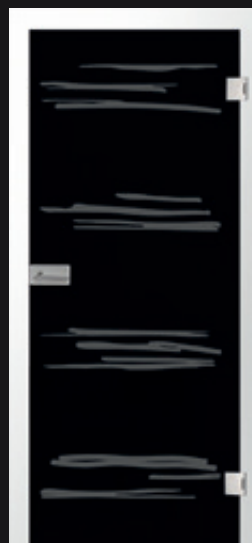

Bukarest
Motiv matt, Fläche Dark Grey



Skyline Köln
Motiv matt, Fläche Dark Grey



Picante
Motiv matt, Fläche Dark Grey

MICRO-MATTIERUNG

AUSSEREGEWÖHNLICHES DESIGN

DEZENT **EDEL** WOHLNICH TRANSPARENT IHR FOTO STILVOLL
LICHT INDIVIDUELL LANGLEBIG **INNOVATIV** SCHNÖRKELOS
ELEGANT ATTRAKTIV OFFEN UNAUFDRINGLICH ANPASSUNGSFÄHIG
MODERN RUHIG **FASZINEREND** TRENDBEWUSST GROSSZÜGIG

Micro-Mattierung





Türblatt Dark Grey Glas mit Micro Mattierung Laser | Motiv 416
Designböden 330 | 2812 Pure Oak

Glastüren

Micro-Mattierung  | ★★★★★^{plus} | **S** | **W**

Micro-Mattierung - alles ist möglich durch Lasertechnologie.

Die Bearbeitungstechnik für besonders filigrane Motive - in dieser Technik lassen sich selbst fotorealistische Darstellungen fertigen. Je nach dem wie eng die Pixel nebeneinander gesetzt werden, ist die erzeugte Fläche dunkler oder transparenter. Dadurch entstehen die für den Laser einzigartigen Farbverläufe, Schattierungen und plastische Formen, die in ganz besonderer Weise Licht reflektieren können.



Individuelle Micro-Mattierte
Glastür

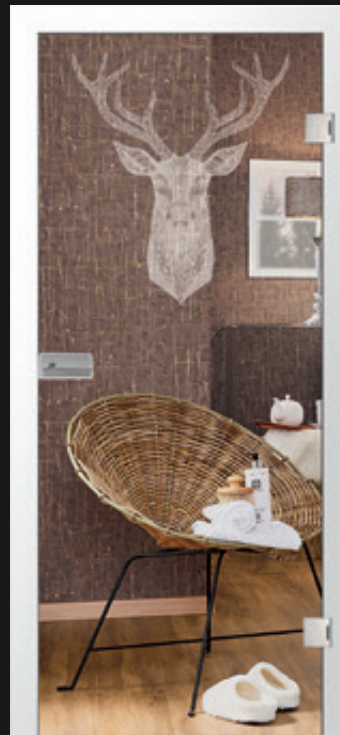

Micro 416
auf Float klar



Micro 312
auf Float klar

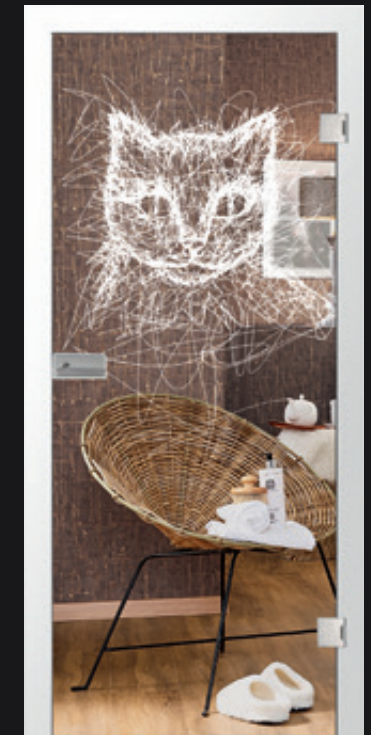

Micro 410
auf Float klar



Designböden 330 |
2812 Pure Oak

Oberflächeneigenschaften



Informationen auf S. 11

Detail Micro-Mattierung



Verfügbare Türglas Farben: Grünglas,
Weißglas (SoftWeiß), ExtraWeiß



Türdücker: Edelstahl matt | Glaskante
Weißglas (SoftWeiß)





Parkettböden 545 LDX Calgary
E7471 Eiche carbon strukturiert barrique V4

Glastüren

Micro-Mattierung  | ★★★★★*plus* | **S** | **W**

Wie es Ihnen gefällt...

Was gestern noch unmöglich erschien, ist heute Realität. Wir sind als erste in der Lage mit dem Laser Motive auf Glas zu gravieren, die so fein und filigran sind wie es vor kurzem noch nicht möglich war. Aus Millionen von einzelnen Laserpunkten entstehen Ihre Tür-Favoriten. Auch für feine Linien und Verläufe, die bis in den Bereich von Mikro-Millimetern gehen, ist der Laser hervorragend geeignet. Durch die Art der Oberflächenverschmelzung sind sie schmutzunempfindlich und sehr gut zu reinigen, absolut UV-beständig und beständig gegen Abrieb.



Micro 432
auf Float klar

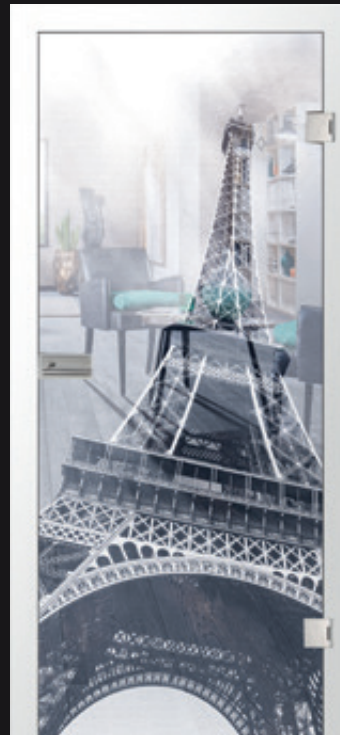

Micro 313
auf Float klar

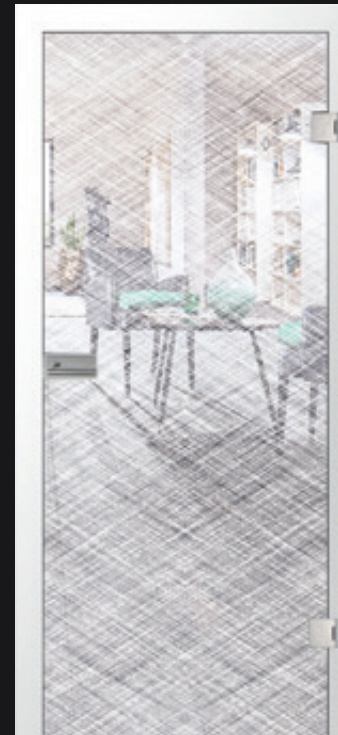

Micro 412
auf Float klar

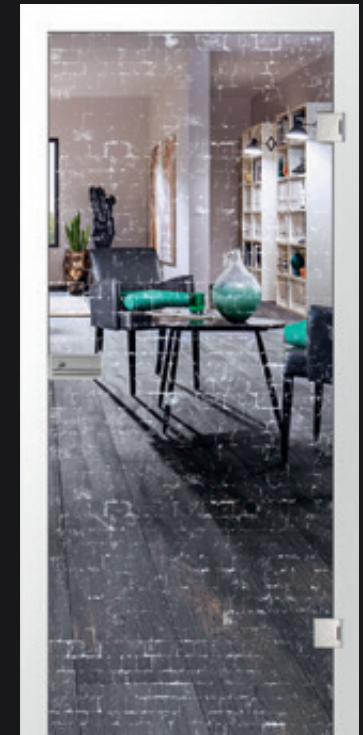

Micro 421
auf Float klar

Glastüren

Micro-Mattierung  | ★★★★★ plus |  | 



Ausdruck Ihrer Kreativität

Wir bieten Klarglastüren an, die eine individuelle Atmosphäre schaffen und gleichzeitig eine sehr praktische Funktion erfüllen. Sie sorgen auch im geschlossenen Zustand dafür, das die Tür ausreichend wahrgenommen wird und Ihre ganz persönliche Design unterstreicht.

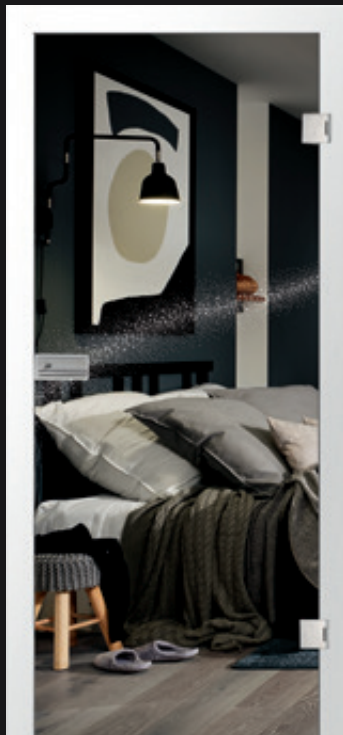

Micro 406
auf Float klar

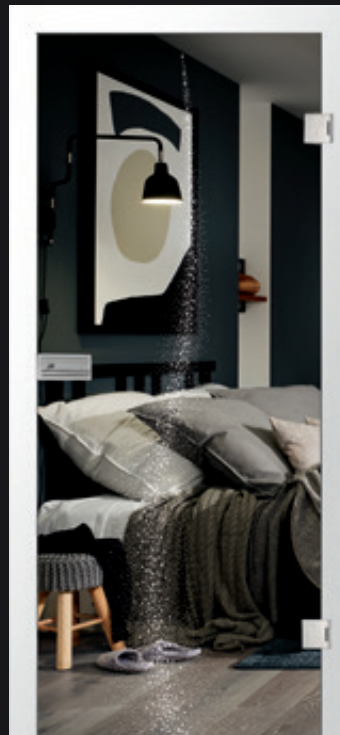

Micro 417
auf Float klar

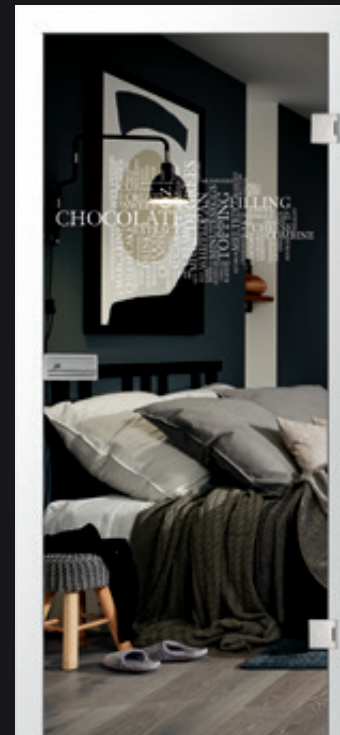

Micro 411
auf Float klar



Micro 430
auf Float klar





Tapeten Carat | Nr. 20269
 Parkettböden 435 LD Calgary | E6256 Eiche urban
 geb. Velvet Pro Mattlack V4
 Teppichböden Trend | Rigoletto 77
 Wohnstoffe | Shalimar 220 006 021

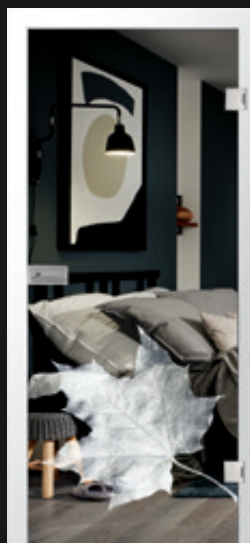

Micro 224
auf Float klar



Micro 407
auf Float klar



Micro 203
auf Float klar



Micro 403
auf Float klar



Micro 435
auf Float klar



Micro 338
auf Float klar

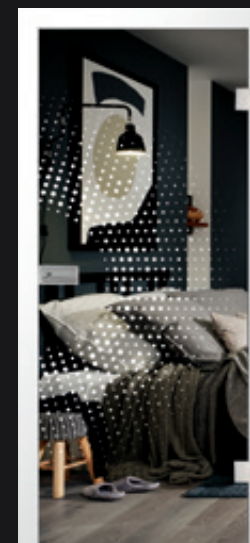

Micro 405
auf Float klar

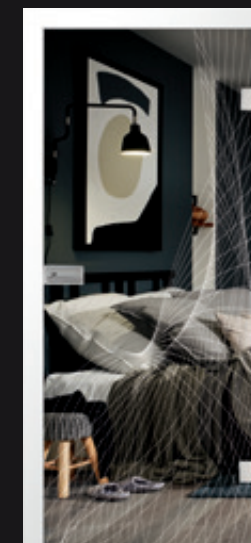

Micro 419
auf Float klar

Glastüren

Micro-Mattierung  | ★★★★★^{plus} | **S** | **W**



Detail PURO SMALL WC | Griff Lena Edelstahl matt

Wenn Sie eine blickdichte, helle Tür bevorzugen, wäre dieses die richtige Variante für Sie. Ihr gelasertes Motiv auf matt wirkt dabei sehr edel. Sie können das Motiv aus unserem Programm auswählen, oder uns Ihre Vorstellung in Form eines Bildes, einer Skizze oder einer Datei zukommen lassen.



Micro 203
Laser auf matt



Micro 403
Laser auf matt



Micro 406
Laser auf matt

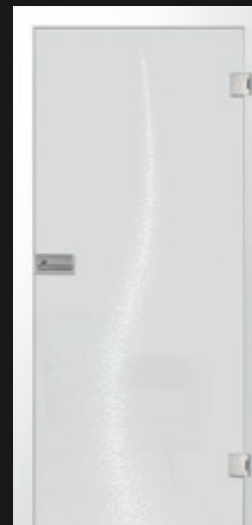

Micro 417
Laser auf matt



Micro 419
Laser auf matt

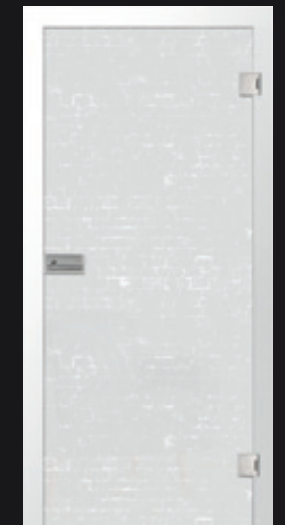

Micro 421
Laser auf matt



Türblatt Micro 419 | Laser auf matt | Parkettböden 535 LD Calgary | E1005 Eiche mood geb. Nature V2



Micro 416
Laser auf matt



Micro 410
Laser auf matt



Micro 313
Laser auf matt



Micro 432
Laser auf matt

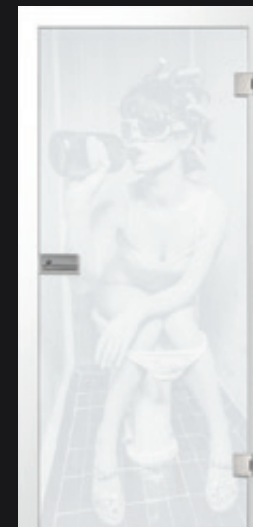

Micro 312
Laser auf matt



Micro 430
Laser auf matt



Micro 203
Laser auf Light Grey

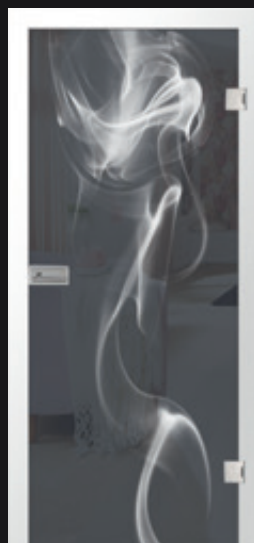

Micro 403
Laser auf Light Grey

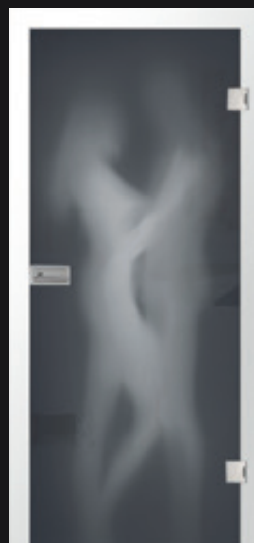

Micro 431
Laser auf Light Grey

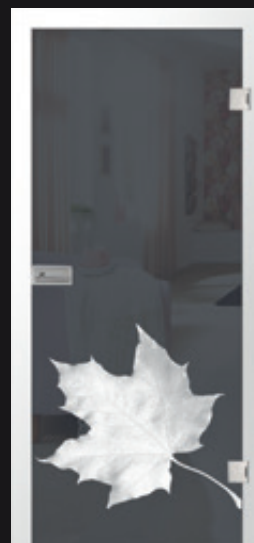

Micro 224
Laser auf Light Grey



Micro 406
Laser auf Light Grey

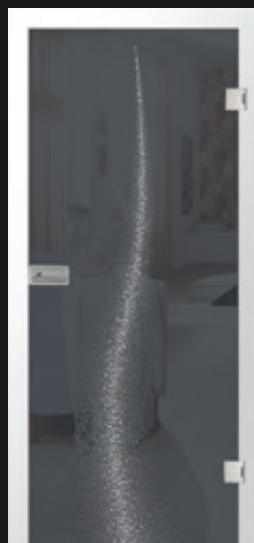

Micro 417
Laser auf Light Grey



Micro 419
Laser auf Light Grey



Micro 405
Laser auf Light Grey



Parkettböden 535 LD Calgary | E1005 Eiche mood geb. Nature V2

Glastüren

Micro-Mattierung  | ★★★★★*plus* | LG | DG

Eine besondere Atmosphäre schaffen unsere vielfältigen Motive im Zusammenspiel mit dieser neuen Glasvariante in Light Grey. Dieses halbtransparente graue Glas taucht das Zimmer in ein ganz einzigartiges Licht und wird zu einem tollen Hingucker.



Micro 421
Laser auf Light Grey



Micro 412
Laser auf Light Grey



Micro 411
Laser auf Light Grey



Micro 430
Laser auf Light Grey



Micro 416
Laser auf Dark Grey

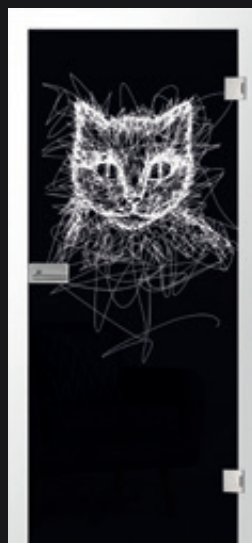

Micro 410
Laser auf Dark Grey



Micro 403
Laser auf Dark Grey



Micro 419
Laser auf Dark Grey

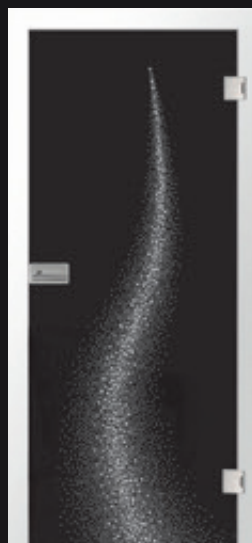

Micro 417
Laser auf Dark Grey



Micro 430
Laser auf Dark Grey



Glastür Light Grey Motiv Micro 410
Parkettböden 535 LD Calgary
E5026 Eiche mezzo Villa V2

Glastüren

Micro-Mattierung  | ★★★★★*plus* | LG | DG

Stil ist, wenn man sich einrichtet, wie man gerne leben möchte.

Die gelaserten Motive werden zu einem besonderen Hingucker auf unserer blickdichten Dark Grey Glas-Variante. Die Motive erhalten dadurch einen stärkeren Kontrast.

Diese Türen wirken mit ihrer fast schwarzen Grundfarbe besonders edel und schick.

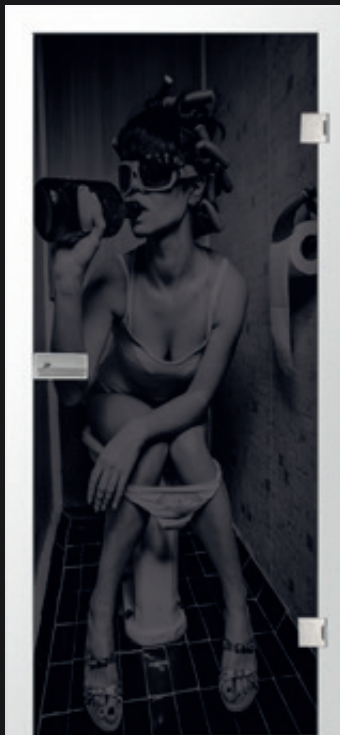
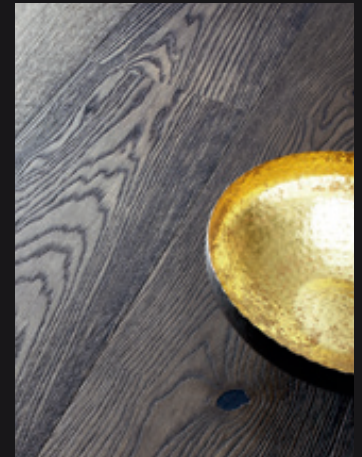

Micro 312
Laser auf Dark Grey



Micro 338
Laser auf Dark Grey

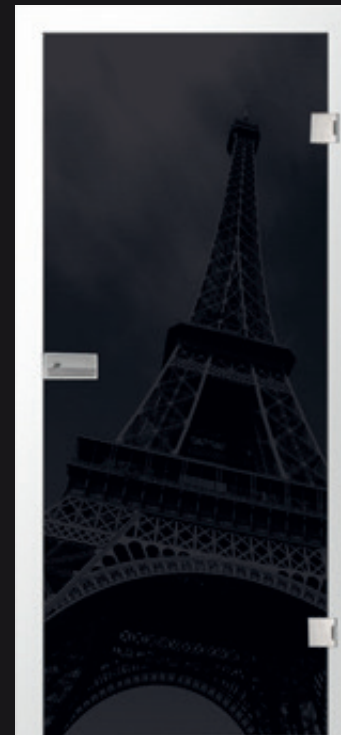

Micro 313
Laser auf Dark Grey



Micro 432
Laser auf Dark Grey

FOTOPRINT | FUSION

IHR WUNSCHMOTIV IN IHRER GLASTÜR

LICHT **AUSDRUCKSSTARK** INDIVIDUELL WOHNLICH TRANSPARENT
ABWECHLUNGSREICH INNOVATIV **PERSÖNLICH** MODERN LEBENDIG
ATTRAKTIV HOCHWERTIG VIELFÄLTIG ANPASSUNGSFÄHIG GROSSZÜGIG
RUHIG **AUSSERGEWÖHNLICH** FASZINEREND TRENDBEWUSST OFFEN

Fusion Digitaldruck
(beidseitig blickdicht)

Fusion mit innenliegender
Folie, Sandstrahl-Motiv und
oder Rillenschliff

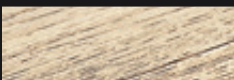
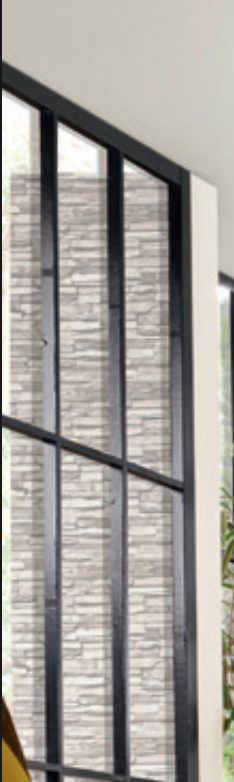



Parkettböden Calgary 535 LD |
E1004 Eiche nova gebürstet Nature V2



Glasschiebetür Mediterran Fotoprint
 Schiebetürbeschlag Comfort 120 mit Anschlagkasten
 Bodendichtung | Griffleiste Slim |

Glastüren

Fotoprint | Fusion    | ★★★★★ | **S** | **W**



Fusion steht für hochwertige Glastüren aus Verbundglas mit innenliegendem Motiv.

Bei einer Fusionstür (Verbundglastür) können Sie wie bei einer Einscheibensicherheitstür aus den verschiedenen, bereits vorgestellten Techniken wählen, oder uns Ihr Foto für einen innenliegenden brillanten Digitaldruck zur Verfügung stellen.

Im brillanten Foto-Digitaldruck ist alles möglich

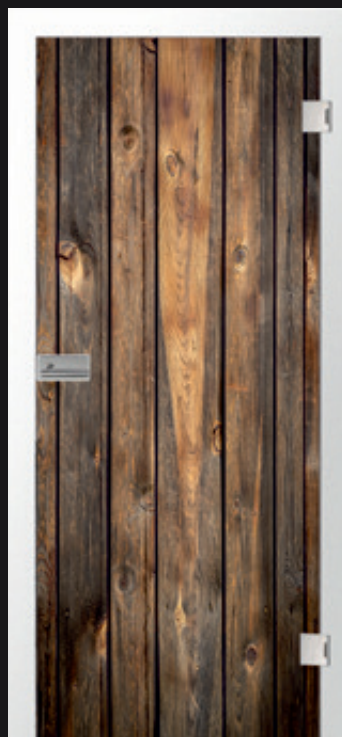

Wooden door 2 | Fotoprint | Fusion

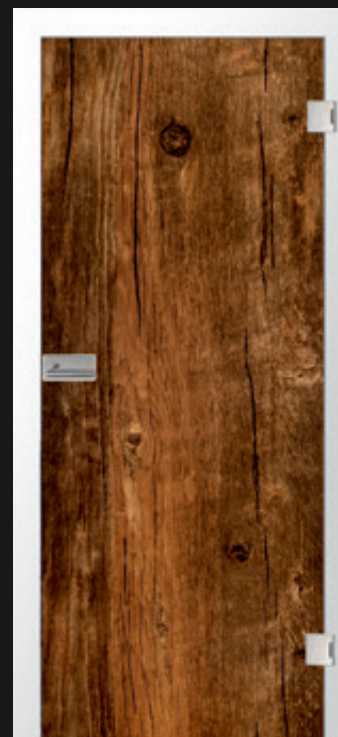

Wooden door 3 | Fotoprint | Fusion

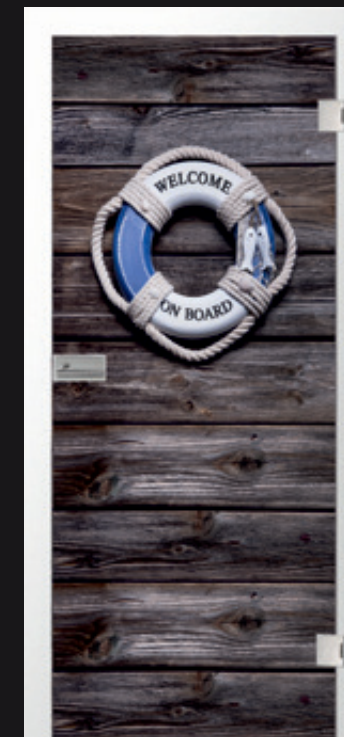

Welcome on board | Fotoprint | Fusion



Parkettböden Calgary 535 LD |
E1004 Eiche nova gebürstet Nature V2

Oberflächeneigenschaften



Informationen auf S. 11

Verfügbare Türglas Farben: Grünglas,
Weißglas (SoftWeiß)



Detail Beschlag Puro Pro | Edelstahl matt,
mit Griff Square



Banddetail Puristo | Edelstahloptik



Glastüren

Fotoprint | Fusion   |  |  | 

Innere Werte, die überzeugen! Verbundglas: hohe Sicherheit, verbesserte Schalldämmung

Die Sicherheit bei Glasbruch ist extrem hoch, da bei einer Zerstörung des Glases die Tür nicht zerfällt. Auch das hochwertige Schließgeräusch der Tür ist mit dem einer herkömmlichen Glastür nicht vergleichbar. Ein weiterer Vorteil ist unsichtbar aber hörbar. Durch den 2-schichtigen Aufbau des Glases besitzt diese Tür eine höhere Schalldämmende Wirkung – für ein ruhigeres Zuhause.



Kohle | Fotoprint | Fusion

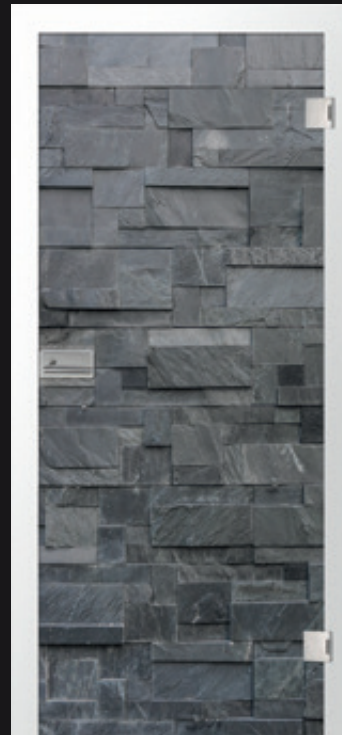

Stone | Fotoprint | Fusion

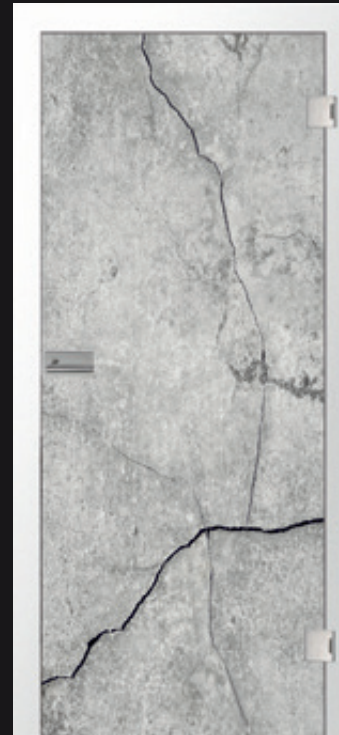

Stone 1 | Fotoprint | Fusion

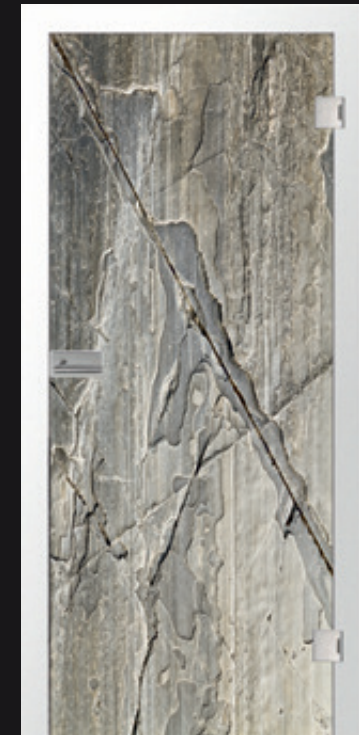

Stone 2 | Fotoprint | Fusion



Parkettböden 535 SB Kingston I
E5814 Eiche creme gebürst. Villa

Glastüren Fotoprint | Fusion



Beschlag Askara, Türdrücker MWE1000



Laser auf Dark Grey



Hangover Frau
Fotoprint | Fusion



Hangover Mann
Fotoprint | Fusion



Britain
Fotoprint | Fusion

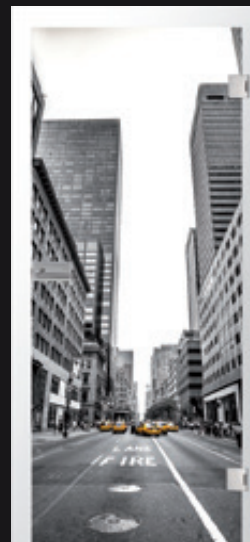

New York
Fotoprint | Fusion



Glastür VSG | Fotoprint Hangover Frau
Türzarge Weißlack R2 (PZ14) mit Magnetfallenschließblech
Askara flächenbündiges Glastürschloss
Türdrücker MWE 1000

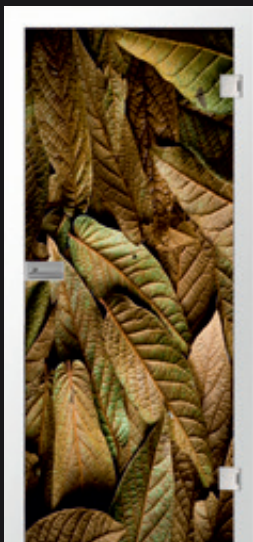

Nature 3
Fotoprint | Fusion

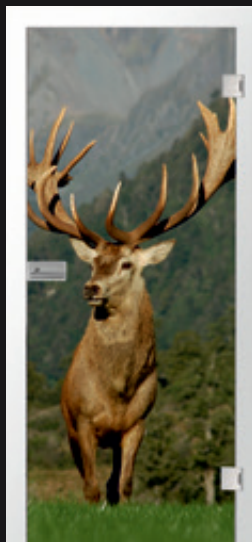

Deer
Fotoprint | Fusion

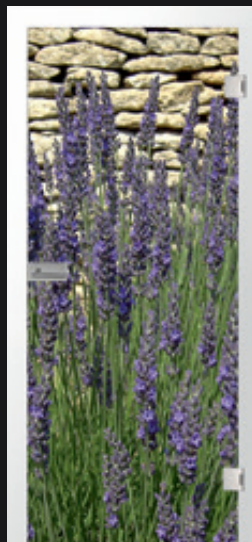

Lavendel
Fotoprint | Fusion

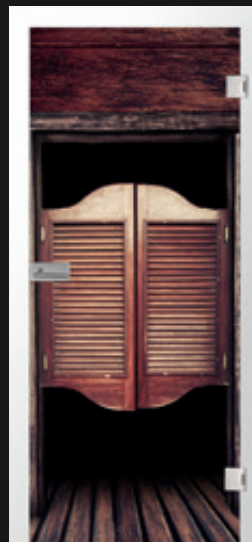

Saloon
Fotoprint | Fusion

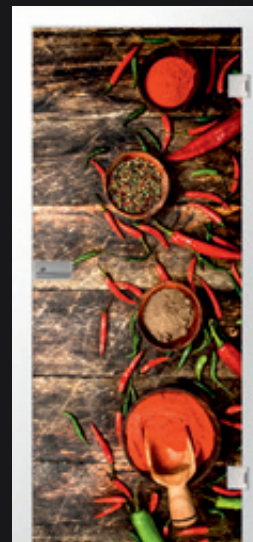

Chilli
Fotoprint | Fusion

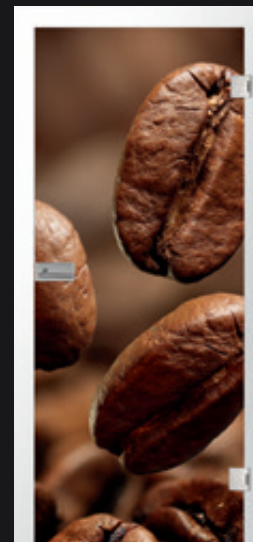

Kaffee
Fotoprint | Fusion



Metall
Fotoprint | Fusion



Rockon
Fotoprint | Fusion

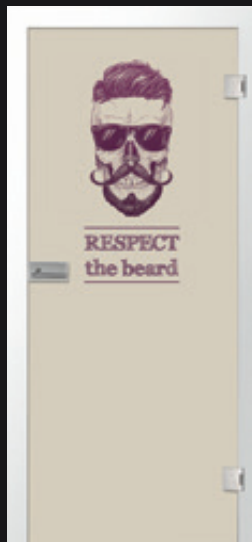

Beard
Fotoprint | Fusion

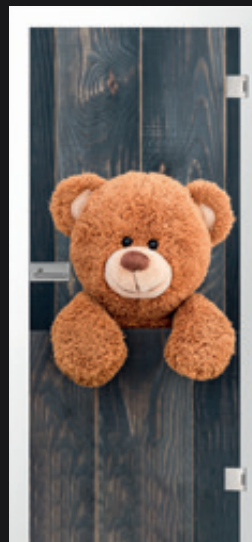

Teddy
Fotoprint | Fusion



Wine
Fotoprint | Fusion

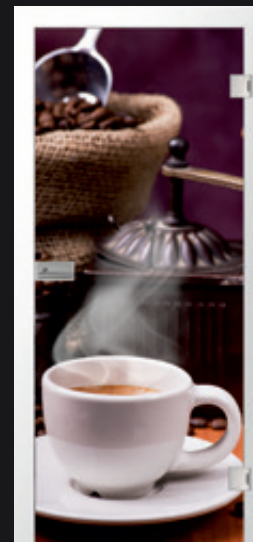

Coffee
Fotoprint | Fusion

Glastüren

Fusion  | ★★★★★ | **S** | **W**

Einfach nur Schwarz oder Weiß – Glas verändert Räume.

Die Vielfalt unserer Glastüren ist die Grundlage individueller Wohnlösungen. Ein besonderer Hingucker ist unsere schwarze Tür mit Hochglanzeffekt oder unsere strahlend weiße. Sie setzen ein Zeichen Ihres persönlichen Geschmacks mit Glastüren so individuell wie Ihre Wohnungseinrichtung. Denn Wohnen ist heute mehr denn je eine Frage des persönlichen Geschmacks.



Detail VSG Ganzglastür mit innenliegendem Digitaldruck

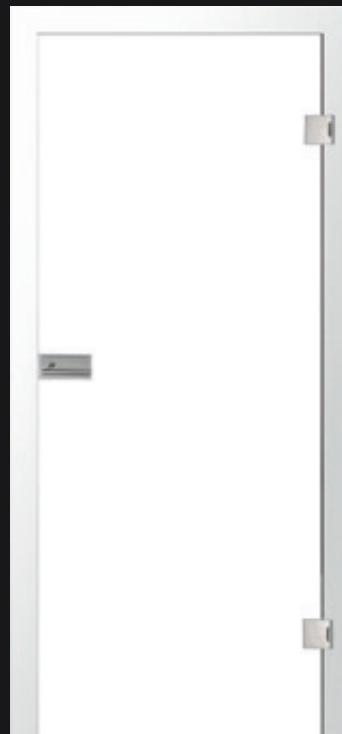

Weiß VSG, Polar White
farbige Folie innenliegend



Black 1
Folie schwarz, innenliegend



Tondo 1
Folie innenliegend, mattiert



Verfügbare Türglas Farben: Grünglas, Weißglas (SoftWeiß) und ExtraWeiß

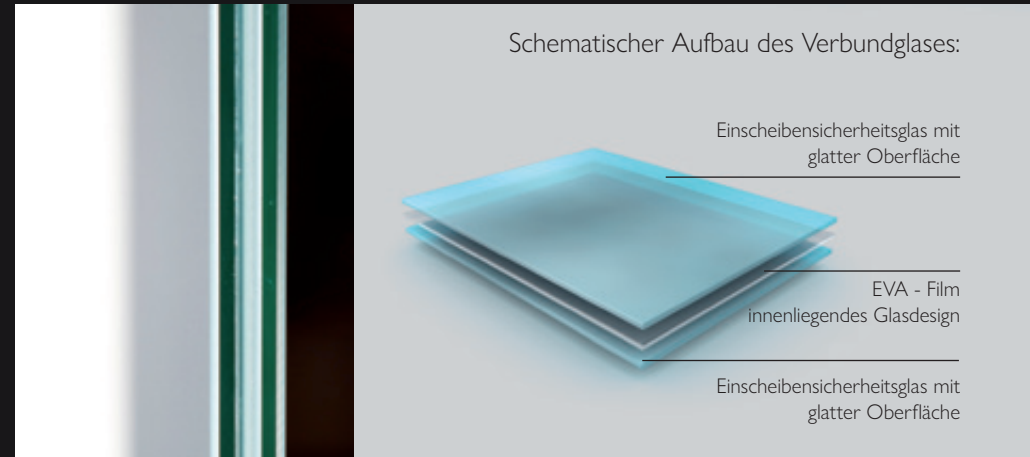

Elefanten | Fotoprint | Fusion
Folie innenliegend, Fotoprint



Leopard Fotoprint | Fusion
Folie innenliegend, Fotoprint

Das zwischen zwei Scheiben liegende Motiv aus Verbundglas hat viele Vorteile.

Durch den mehrschichtigen Aufbau, bestehend aus zwei 4 mm Einscheibensicherheitsglasscheiben im Verbund mit einer durchsichtigen Folie wird die Schalldämmung wesentlich erhöht und das dekorative Motiv perfekt geschützt. Ein weiterer Vorteil, die Tür ist beidseitig glatt.

Weitere Motive finden Sie unter der Rubrik Mattierung. Jede Mattierung kann auch innenliegend realisiert werden.

Zusätzlich zum Motiv können Sie auch noch die Glasfarbe wählen, die Sie verwenden möchten.

KERAMISCHER DIGITALDRUCK

OPTIMAL VERSIEGELT

AKZENTUIERT AUSDRUCKSSTARK UNEMPFINDLICH OBERFLÄCHE
PFLEGELEICHT TRANSPARENT PERSÖNLICH **EINFARBIG** LEBENDIG
MEHRFARBIG VIELFÄLTIG FASZINIEREND VARIANTENREICH RUHIG
SCHLICHT GESTALTUNGSFREIHEIT SPIELRÄUME **DESIGNHARMONIEN**

Keramischer Digitaldruck



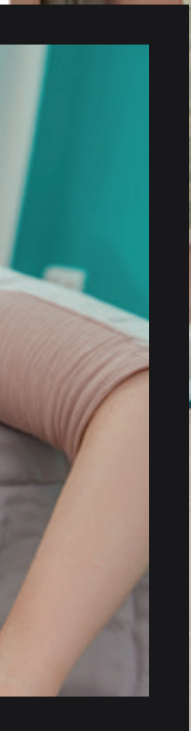

Türblatt Retro keramischer Digitaldruck
Parkettböden 535 LD Calgary | 5020 Eiche alpin Stukt. Villa V2
Wohnstoffe Platja | 616 152

Glastüren

Keramischer Digitaldruck



Eine tolle Rubrik mit tollen Möglichkeiten und Motiven.

Mit diesen neuen Motiven bringen Sie Farbe ins Spiel. In dieser Rubrik stellen wir Ihnen dezente und trendige Designs mit und ohne kräftige Farben vor. Sie suchen aus, was am Besten zu Ihnen passt.



Glastürblatt Retro keramischer Digitaldruck | klar
Beschlag Puro PRO | Drücker Lena



Batik
keramischer Digitaldruck

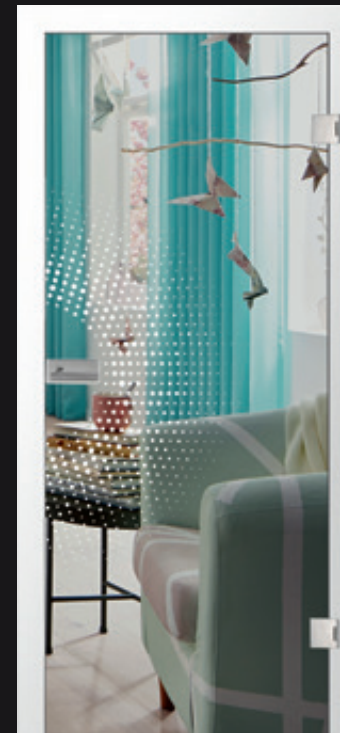

Handle
keramischer Digitaldruck

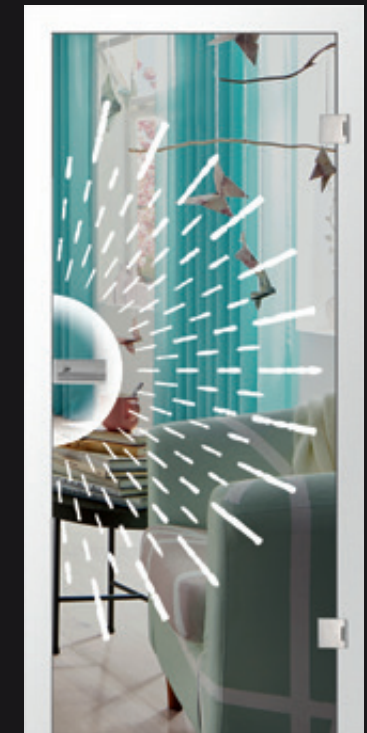

Sunrise
keramischer Digitaldruck



Glastürblatt Retro keramischer Digitaldruck | klar
Beschlag Puro PRO | Drücker Lena
Parkettböden 535 LD Calgary | 5020 Eiche alpin
Stukt. Villa V2

Oberflächeneigenschaften



Informationen auf S. 11

Verfügbare Türglas Farben: Grünglas,
ExtraWeiß und Light Grey

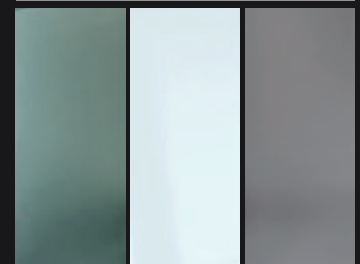

Detail Beschlag Puro PRO | Edelstahl matt
Griff Lena



Banddetail | Edelstahloptik



Glastüren

Keramischer Digitaldruck  | ★★★★★ *plus* | **S** | **W**

Feinste sich kreuzende, überlagernde, oder nebeneinander stehende Linien in variablen Abständen kennzeichnen das Design dieser Glastüren und schaffen dichte und weniger dichte Vernetzungspunkte und mehr oder weniger klare Durchblicke.

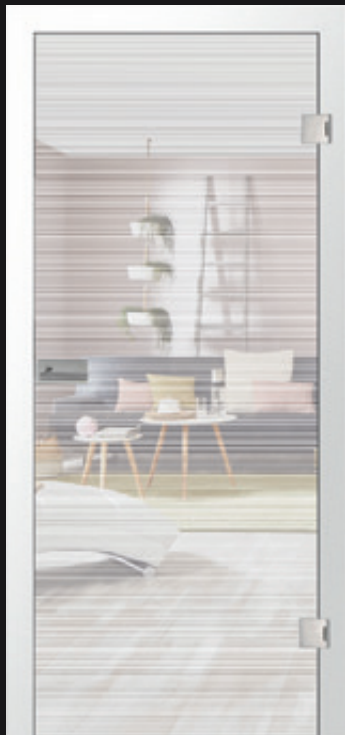

Ortello
keramischer Digitaldruck

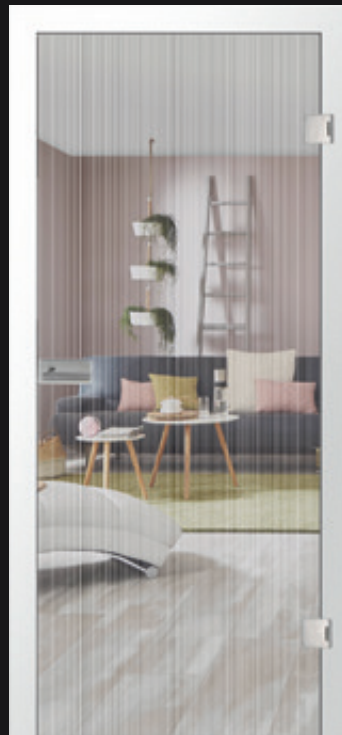

Twice
keramischer Digitaldruck

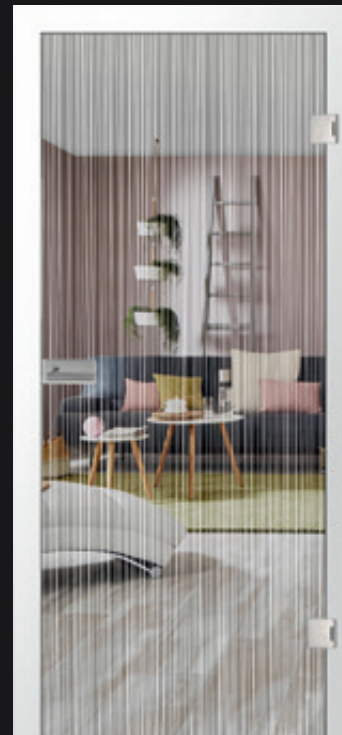

Level
keramischer Digitaldruck

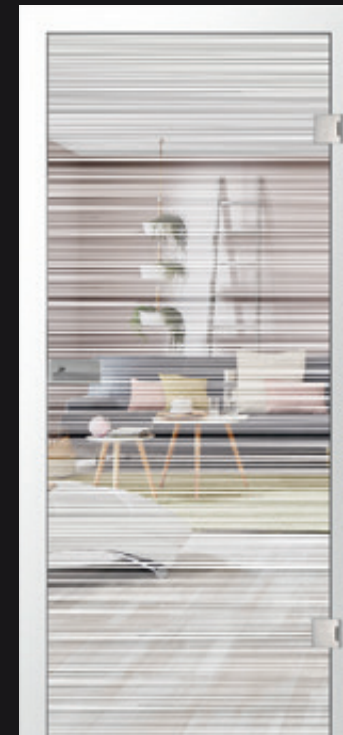

Streak
keramischer Digitaldruck



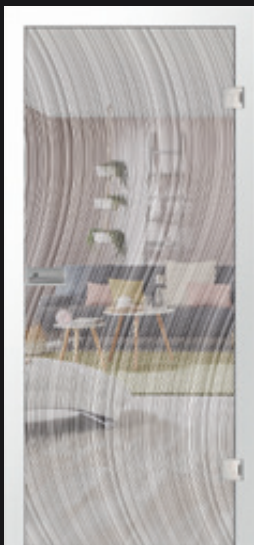

Bend
keramischer Digitaldruck

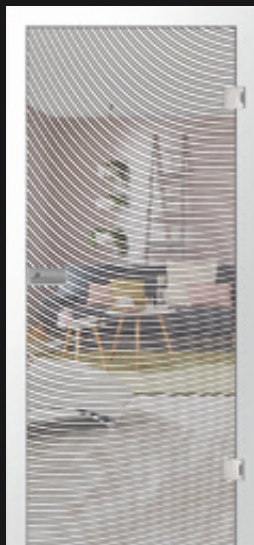

Umbrella
keramischer Digitaldruck

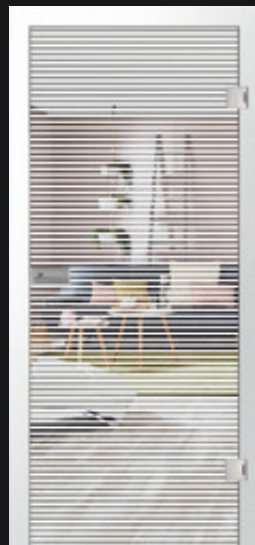

Aligned
keramischer Digitaldruck

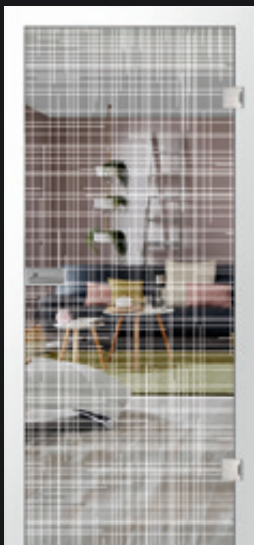

Cuts | Motiv matt
keramischer Digitaldruck

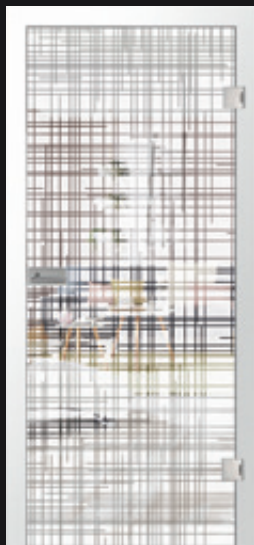

Cuts | Motiv klar
keramischer Digitaldruck

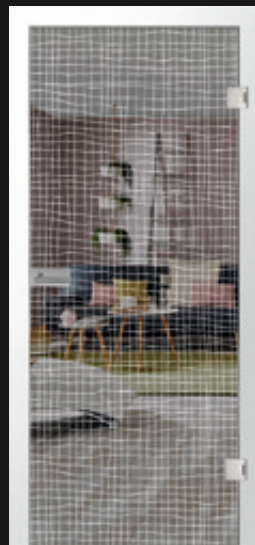

Wire
keramischer Digitaldruck



Glastüren

Keramischer Digitaldruck



Glastüren schließen und teilen Räume, je nach Bedarf und mit einem Hauch von Luxus setzen sie Akzente und bieten gestalterische Spielräume.

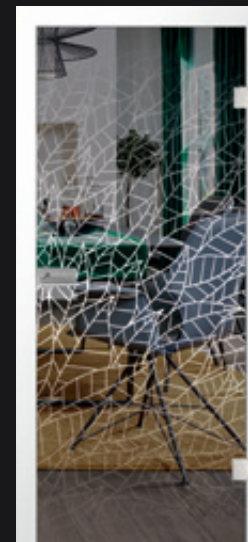

Jungle soft
keramischer Digitaldruck

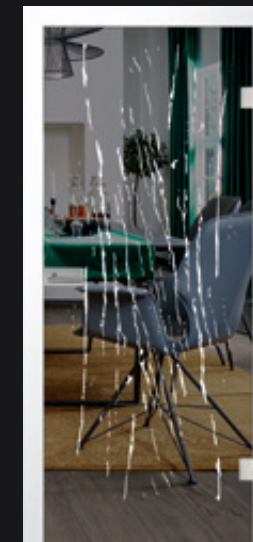

Scar
keramischer Digitaldruck

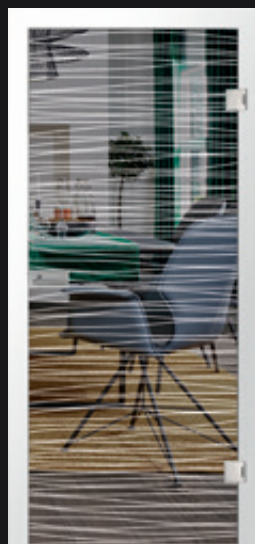

Flexed
keramischer Digitaldruck

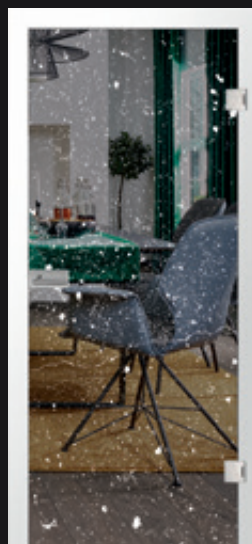

Paint
keramischer Digitaldruck

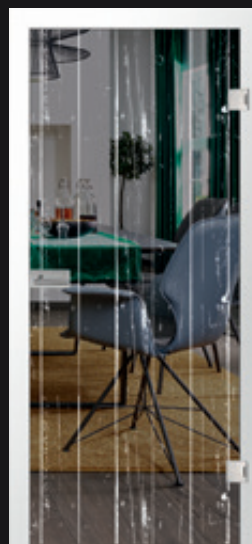

Wood
keramischer Digitaldruck

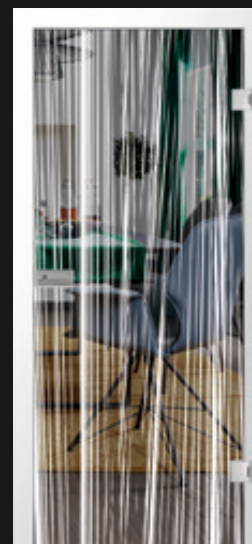

Twine
keramischer Digitaldruck

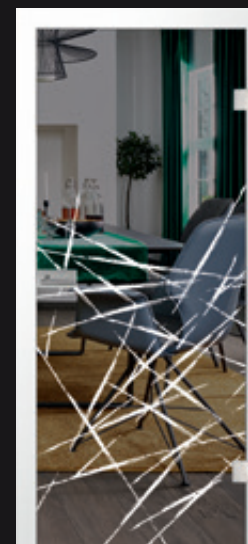

Brush 2
keramischer Digitaldruck



Brush 3
keramischer Digitaldruck



Glastürblatt Jungle soft | keramischer Digitaldruck | klar
Parkettböden 130 PD Castle XL
CE557 Eiche mystic used Villa V4
Wohnstoffe | Bella 218 044 046

Glastüren

Keramischer Digitaldruck



★★★★plus



Inspirierendes Design – brillante Oberfläche – exzellente Auswahl

Unsere aktuelle Glaskollektion beinhaltet einen frischen Mix kreativer Designs, die mit schönen Details und moderner Ausstrahlung überzeugen. Mal einfarbig - mal mehrfarbig, mal sorgen Sie für Transparenz, mal für Diskretion und gleichzeitig für ein helles freundliches Zuhause.

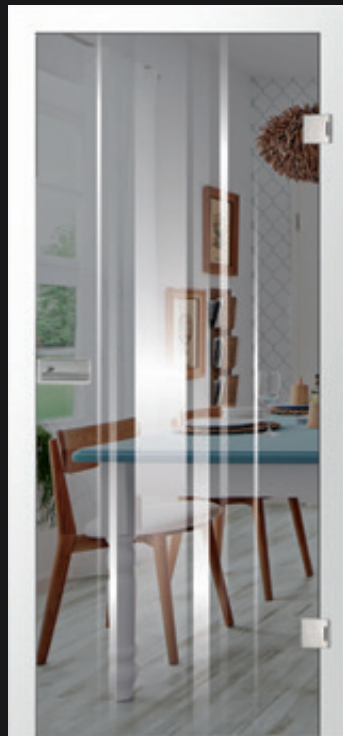

Korso 2
keramischer Digitaldruck



Korso
keramischer Digitaldruck

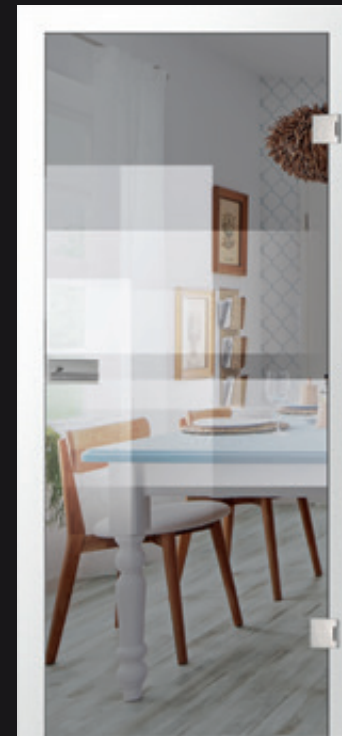

Corner 2
keramischer Digitaldruck



Dart
keramischer Digitaldruck



Swirl
keramischer Digitaldruck

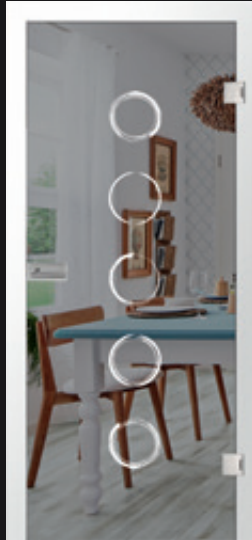

Holes
keramischer Digitaldruck

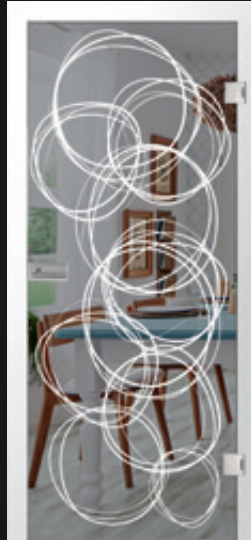

Hags 1
keramischer Digitaldruck

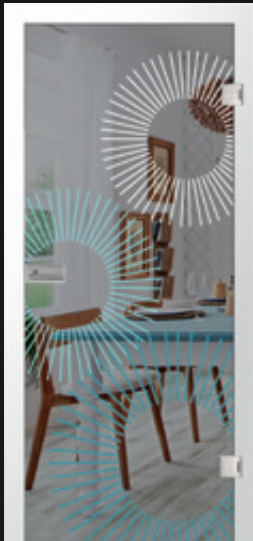

Micra-Farbe
keramischer Digitaldruck

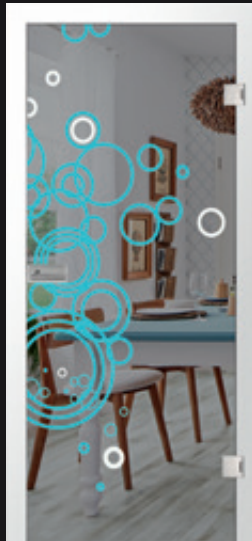

Circle
keramischer Digitaldruck

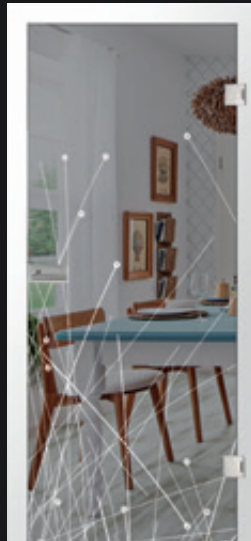

Halm
keramischer Digitaldruck



Laminat Skyline | Normaldiele |
5524 Eiche loft V4

Glastüren

Keramischer Digitaldruck | ★★★★★ plus | S | W



Beschlag Askara, Türdrücker MWE 1000



Türblatt Cafe 2-Farbe keramischer Digitaldruck | klar
Türzarge Weißlack (PZ14) mit Magnetfallenschließblech
Askara flächenbündiges Glastürschloss
Türdrücker MWE 1000

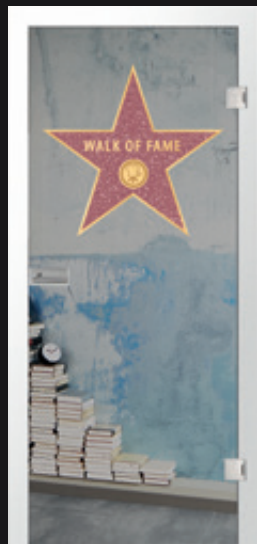

Walk of fame
keramischer Digitaldruck



Picante-Farbe
keramischer Digitaldruck



Cafe-Farbe
keramischer Digitaldruck

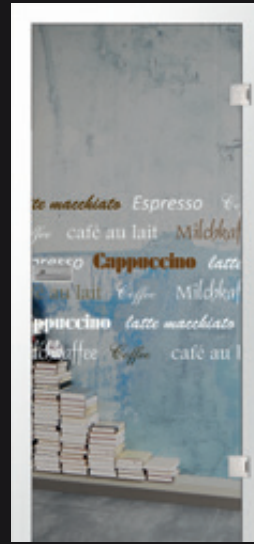

Cafe 2-Farbe
keramischer Digitaldruck

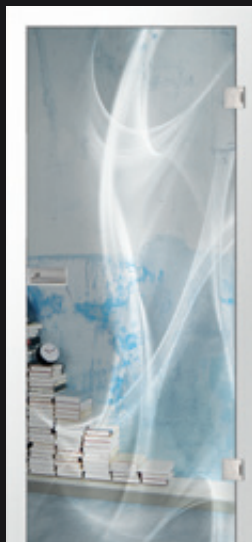

Nebel
keramischer Digitaldruck



Cosinus
keramischer Digitaldruck

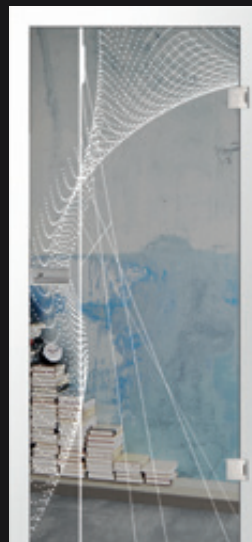

Dotted
keramischer Digitaldruck

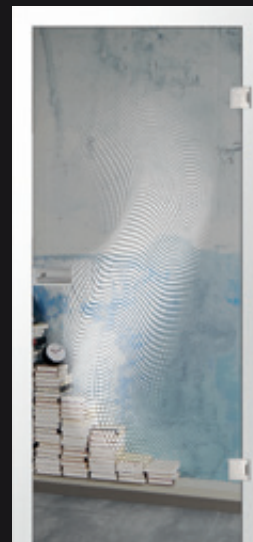

Bluster
keramischer Digitaldruck

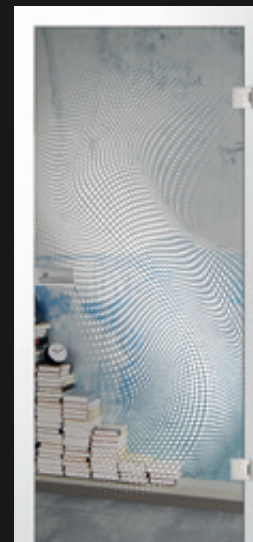

Bluster 1
keramischer Digitaldruck



Wartezimmer-Kinder
keramischer Digitaldruck

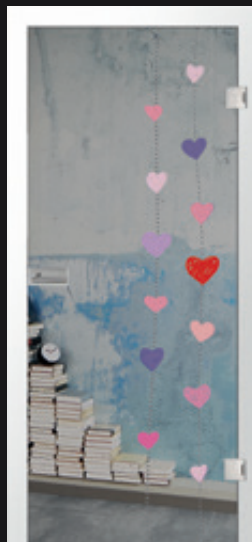

Heart 1
keramischer Digitaldruck

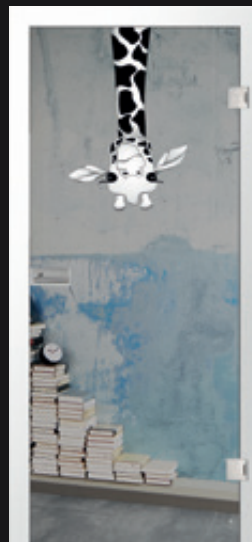

Giraffe
keramischer Digitaldruck

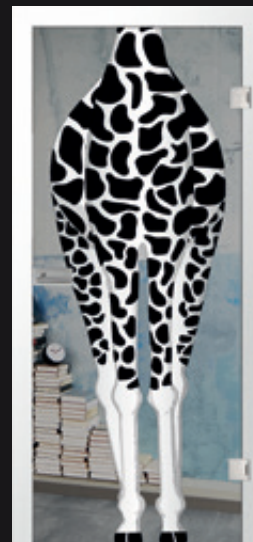

Giraffe 1
keramischer Digitaldruck

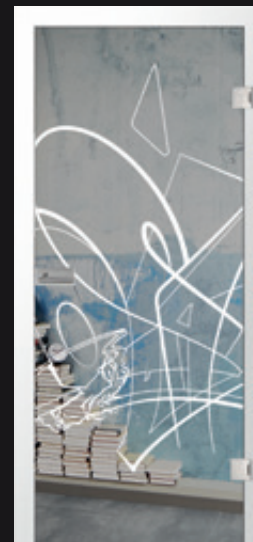

Graffito
keramischer Digitaldruck

RILLENSCHLIFF

EDLE ELEGANZ

GESCHLIFFEN AUSDRUCKSSTARK LICHTBRECHUNG INDIVIDUELL
ABWECHLUNGSREICH REDUZIERT PERSÖNLICH **DEZENT** LEBENDIG
HOCHWERTIG VIELFÄLTIG SPIEGELUNG SCHLICHT LICHEINFALL
RUHIG FASZINEREND TRANSPARENT BRILLIANZ **EDEL**

Rillenschliff

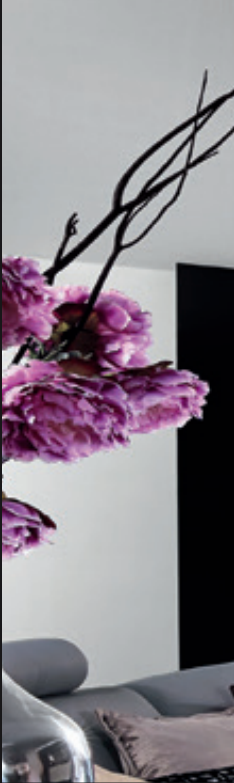



Türblatt Lines Rillenschliff, Fläche mattiert (Grünglas)
Beschlag Puro PRO, Drücker Lena | Edelstahl matt

Glastüren

Rillenschliff  | ★★ ★ | ★★ ★★ | **S** | **W** | **LG** | **DG**

Eine besondere Veredelung des Glases ist der Rillenschliff.

Bei dieser Bearbeitung werden Rillen in verschiedenen Formen und Breiten in das Glas geschliffen und poliert. Durch die Lichtbrechung im Glas entstehen eindrucksvolle Effekte, die immer wieder faszinieren. Durch den dreidimensionalen Effekt wird Ihre Tür zu einem kunstvollen Objekt.



Türblatt Lines Rillenschliff,
Fläche mattiert (Grünglas)
Beschlag Puro PRO, Drücker
Lena | Edelstahl matt



ER 58, V-Rillenschliff
auf Float klar

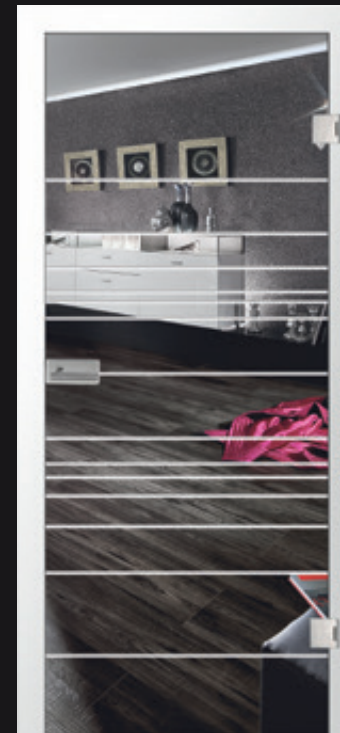

ER 131, V-Rillenschliff
auf Float klar



ER 131, V-Rillenschliff
Fläche mattiert



Türblatt Lines Rillenschliff, Fläche mattiert (Grünglas)
 Beschlag Puro PRO, Drücker Lena | Edelstahl matt

Oberflächeneigenschaften



Informationen auf S. 11

Verfügbare Türglas Farben: Grünglas,
 Weißglas (SoftWeiß) und ExtraWeiß

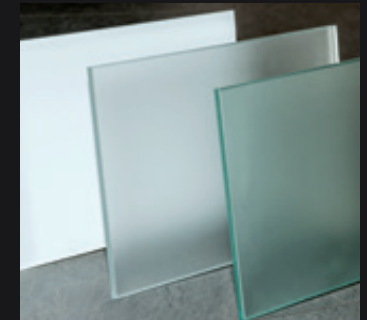

Detail Beschlag Puro PRO | Edelstahl matt
 Griff Lena



Detail Rillenschliff





Türblatt ER14 V-Rillenschliff, mattiert klar
Beschlag Smart PRO | Drücker Lena
Teppichböden Balance | Velvet Fb. 30

Glastüren

Rillenschliff  | ★★ | ★★★★★ | **S** | **W** | **LG** | **DG**

Eine besondere Brillanz bekommt der Rillenschliff in Kombination mit Mattierten Glasanteilen.

Er verzaubert je nach Lichteinfall mit immer wieder neuen Spiegelungen. Die mattierte Fläche verbirgt dezent den Hintergrund, aber der Lichteinfall erhellt den Raum trotzdem fast ungehindert.

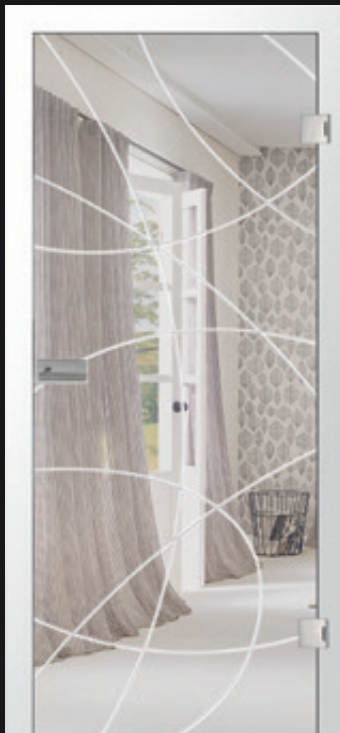

ER 14, V-Rillenschliff
auf Float klar

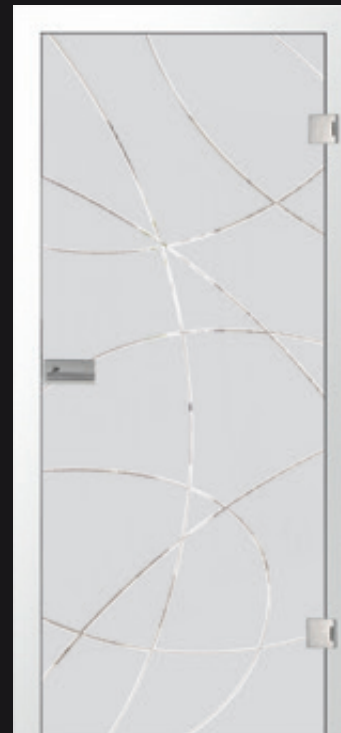

ER14, V-Rillenschliff
Fläche mattiert

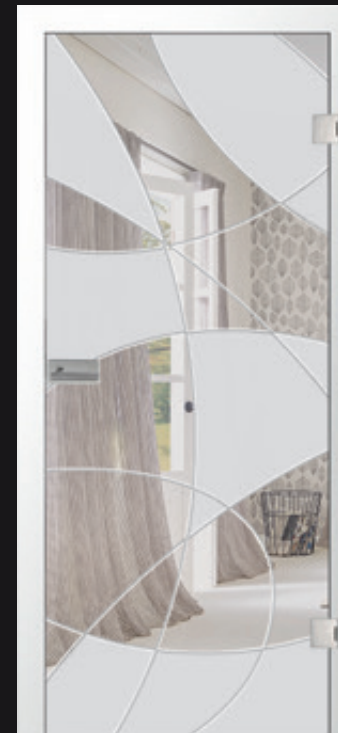

ER 14, V-Rillenschliff
teilflächig mattiert



ER 14, V-Rillenschliff
teilflächig teilflächig Grau / mattiert

Glastüren

Rillenschliff  | ★★ ★★ | ★★★★★ | **S** | **W** | **LG** | **DG**

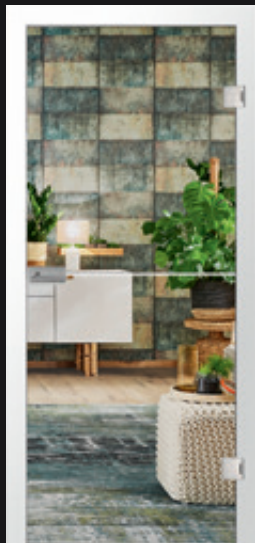

ER 77, V-Rillenschliff
auf Float klar



ER 77, V-Rillenschliff
Fläche mattiert

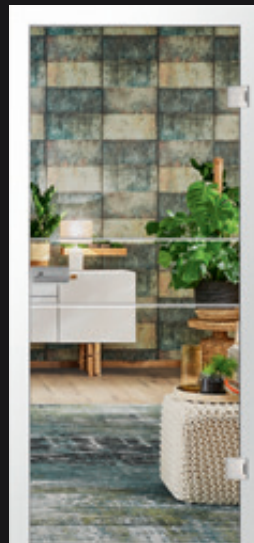

ER 91, V-Rillenschliff
auf Float klar



ER 91, V-Rillenschliff
Fläche mattiert

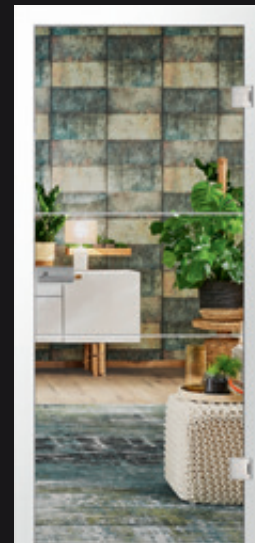

ER 90, V-Rillenschliff
auf Float klar



ER 90, V-Rillenschliff
Fläche mattiert

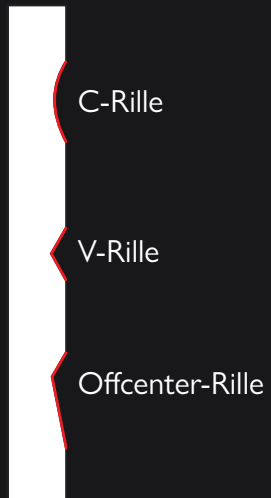

JOKA-Glastüren mit V-, C- und Offcenterrillen

Wahlweise matt oder poliert. Auch Kombinationen verschiedener Rillen und Mattierungen sind möglich. Außerdem ist der Rillenschliff auf Grün-
glas, Weiss- oder ExtraWeiß, sowie Light Grey und Dark Grey erhältlich.



ER 55,
teiflächig mattiert, OCR

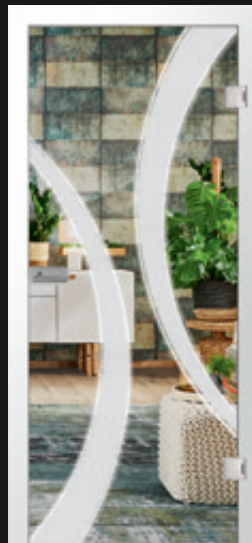

ER 01,
Motiv mattiert, OCR

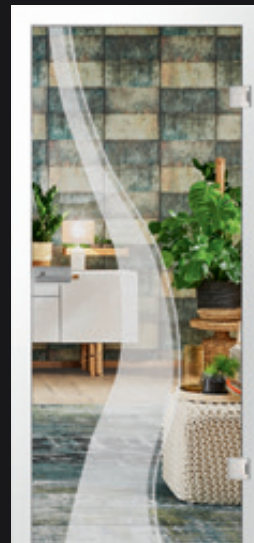

ER 59, Motiv mattiert,
Fläche klar, OCR



ER 45, Motiv klar, Fläche
mattiert, OCR

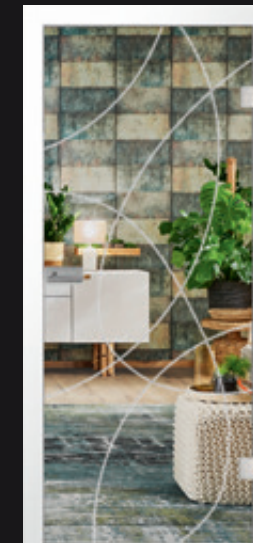

ER 71, C-Rille
Motiv mattiert, Fläche klar

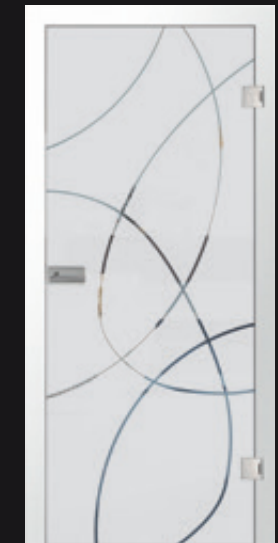

ER 71, C-Rille
Motiv klar, Fläche mattiert

Glastüren

Rillenschliff  | ★★ ★ | ★★ ★★ | **S** | **W** | **LG** | **DG**

Verpassen Sie Ihrer Tür den letzten Schliff.

Beim Rillenschliff werden Rillen in verschiedenen Formen und Breiten in das Glas geschliffen und poliert. Durch die Lichtbrechung entstehen eindrucksvolle Effekte, die immer wieder faszinieren. Durch den dreidimensionalen Effekt wird Ihre Tür zu einem kunstvollen Objekt.

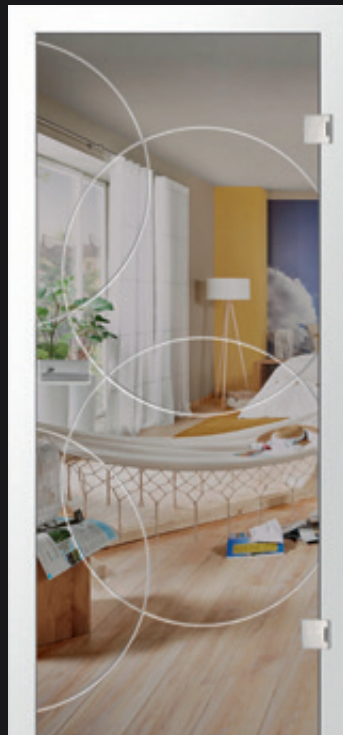

ER 86, V-Rillenschliff
auf Float klar



ER 86, V-Rillenschliff
auf Fläche mattiert

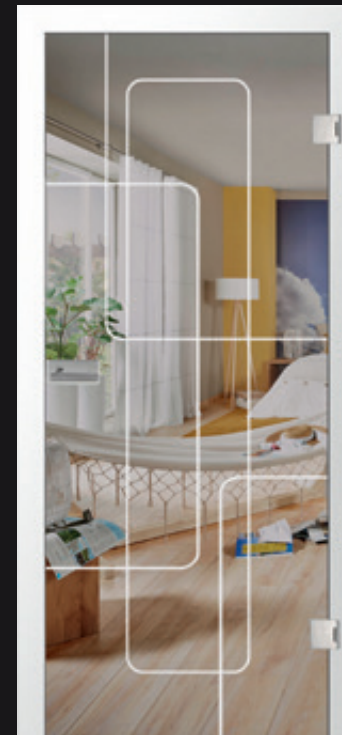

ER 65, V-Rillenschliff
auf Float klar

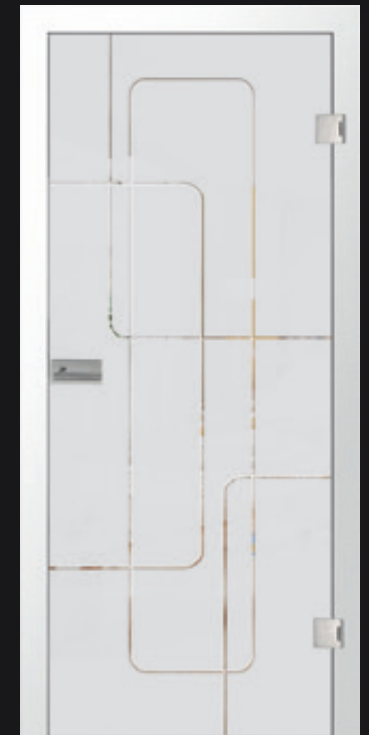

ER 65, V-Rillenschliff
auf Fläche mattiert



Naturdesignböden 833 Xplora | 8536 Oak aspen V4

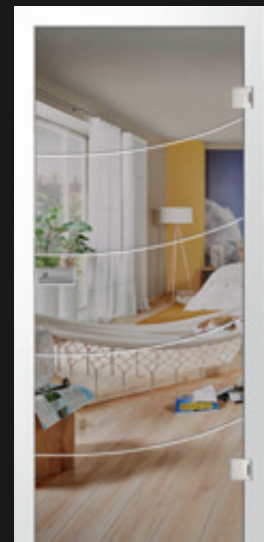

ER 230, V-Rillenschliff
auf Float klar

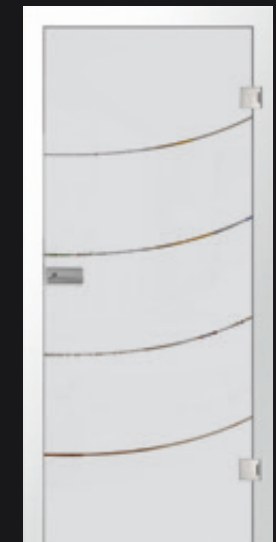

ER 230, V-Rillenschliff
auf Fläche mattiert

GLAS-PENDELTÜREN | -SCHIEBETÜREN

EGAL FÜR WELCHES SYSTEM SIE SICH ENTSCHEIDEN, JEDE BEARBEITUNGSART IST FÜR JEDE VARIANTE MÖGLICH.

AUSSERGEWÖHNLICHE **FLEXIBLE** HARMONISCHE **GESAMTKONZEPTE**
HOCHWERTIGE WERTBESTÄNDIGE AUSGEWÄHLTE **LÖSUNGEN**
ABWECHLUNGSREICHES REDUZIERTES DEZENTES LEBENDIGES DESIGN
ZEITÜBERDAUERENDE **SCHIEBESYSTEME** PRAKTISCHE **PENDELTÜREN**

Pendeltüren

Schiebetüren

Drehmoment





2-flg. Schiebetürblatt Modell Lines, Fläche mattiert | Grünglas
Schiebetürbeschlag R8
Klebegriffstange R8 | Edelstahloptik
Parkettböden 535 LD Calgary | E5023 Eiche pure strukt. Villa V2



Ganzglas-Pendeltürentüranlage
Design: Gabbiona, Motiv mattiert

Glastüren

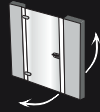

Pendeltüren ★★★★★ | ★★★★★ | ★★★★★^{plus} | **S** | **W**

Sie sind nicht umsonst seit Jahren in der Gastronomie fast schon zum Standard geworden, da sie einfach enorm praktisch ist. Sie lässt sich durch leichten Druck auch mit vollen Händen öffnen. Die Griffstangen sind auf beiden Türseiten angebracht. Ab 70° Öffnungswinkel sind sie selbstschließend. Um ein Überdrehen der Pendeltür zu verhindern (max. 90°), empfehlen wir den Einsatz von Türstoppnern.



Zweiflügelige Ganzglas-Pendeltür
Design: Ufficio, Motiv mattiert



Zweiflügelige Ganzglas-Pendeltür | Design: Dias, Motiv klar

Oberflächeneigenschaften



Informationen auf S. 11

Verfügbare Türglas Farben: Grünglas, Weißglas (SoftWeiß) und ExtraWeiß

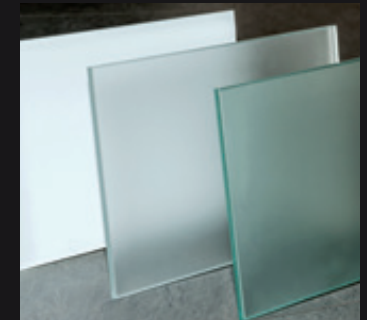

Dorma Tensor Glas an Glas - ähnl. Niro matt



Dorma Tensor inkl. Montageplatte zur Wandbefestigung - ähnl. Niro matt



Glastüren



Schiebetüren ★★★★★ | ★★★★★ | ★★★★★ plus



Die Kombination aus Glas und matten Metall wirkt dezent und edel und läßt die Tür optimal zur Geltung kommen. Unser Schiebetürsystem zur flächenbündigen Deckenmontage wirkt hingegen fast schwerelos und sehr dezent.



Schiebetür | Design: Kundenmotiv, Motiv mattiert



Schiebetürsystem Sigma 120 XL zur integrierten Deckenmontage | Float klar | Motiv: Micro 411 | klassisch mattiert



Schiebetürblatt Modell Lines, Fläche mattiert | Grünglas
Schiebetürbeschlag R8
Klebegriffstange R8 | Edelstahloptik
Parkettböden 535 LD Calgary I
E5023 Eiche pure strukt. Villa V2

Detail Schiebetürsystem R8 SENSEA



Detail Schiebetürsystem R8 SENSEA



Detail Griffstange R8 SENSEA



Verfügbare Türglas Farben: Grünglas,
Weißglas (SoftWeiß) und ExtraWeiß





Ganzglas-PT Universal Anlage

Glastüren



Drehtüranlage | DrehMoment

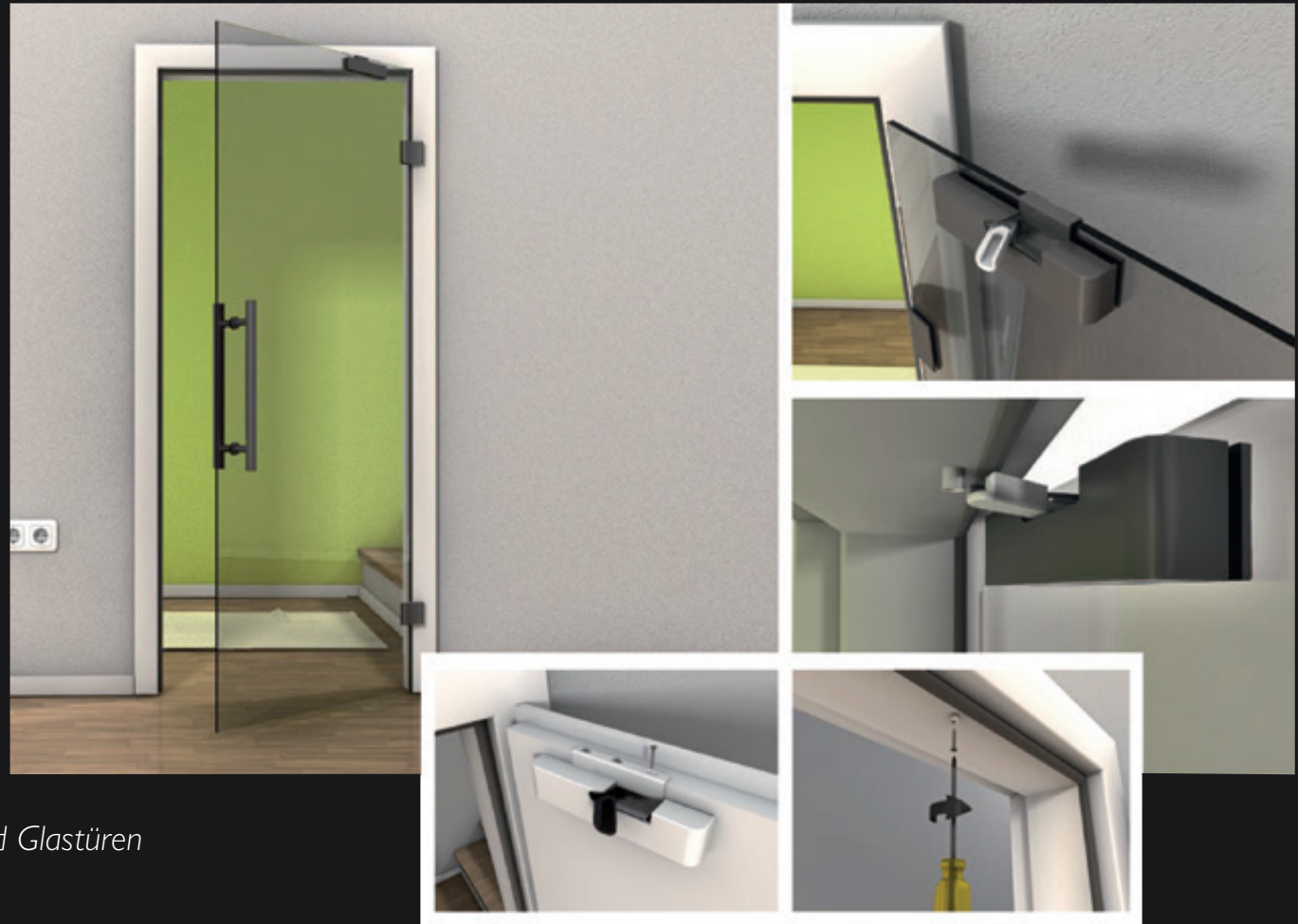

Der gedämpfte Selbsteinzug für Holz- und Glastüren

- + Türbreiten bis max. 985mm
- + Türgewicht bis max. 40kg
- + Für 8 mm ESG und 8,75 mm VSG
- + Für DIN R und DIN L Türen erhältlich
- + Die Schließ- | Dämpfungskraft ist einstellbar
- + Oberflächen in Edelstahloptik und Alufarben

GLASBESCHLÄGE

MIT LICHT GEZEICHNET

OFFENER RAUM BLICKFANG NATÜRLICHES LICHT STILISTISCHE EINHEIT
PERFEKTE ERGÄNZUNG VOLLENDETE FORMSPRACHE ALLES IN EINER OPTIK
HOCHWERTIGE OBERFLÄCHENVERARBEITUNG KOMPLETT UND VARIABEL
PERFEKTION IN TECHNIK UND DESIGN ZEITLOS UND ELEGANT

PURO SMALL

PURO PRO

SMART PRO

PURO Blackline

ASKARA





Glastür Twice Blackline Weißglas klar | Motiv mattschwarz | keramischer Digitaldruck
Glasbeschlag Puro Small | Griff Lena schwarz |
Naturdesignböden 833 Xplora 8538 Oak snow



1

Glastür Cubus 1 | Light Grey | Motiv mattschwarz | keramischer Digitaldruck |
Glasbeschlag PURO Small |
Naturdesignböden 833 Xplora 8538 Oak snow



PURO SMALL

Unseren Glstürschlosskasten PURO SMALL ist 20 - 30 % kleiner als herkömmliche Beschläge und ultraflach. Das minimalistische Design passt sich an die Glstür an und fügt sich in ein modernes Raumbild. Den Beschlag erhalten Sie in Schwarz und Edelstahl matt. Zu dem Glstürschloss erhalten Sie passend unseren Griff LENA PRO in beiden Farben.

Oberflächen:

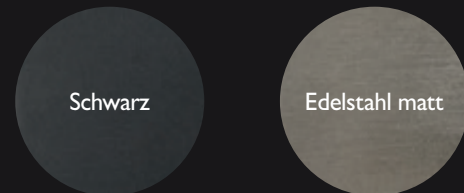

Türbänder:



- inklusive Griffpaar
- ultraflach - flächenbündig mit Türzarge
- bedeutend kleiner
- Flüsterfalle
- einstellbare Drückerneigung
- werksseitig auf über 500.000 tausend Zyklen getestet
- keine Sonderbohrung nötig: passt auf Standard Studio



Ultraflacher Schlosskasten: nur 17 mm stark

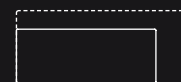
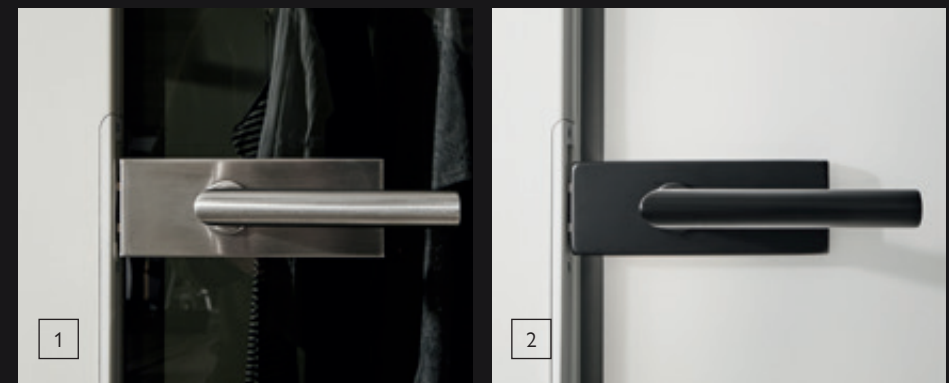

Deutlich kleiner als durchschnittliche Schlosskästen durch neu entwickelte Mechanik



Einstellbare Drückerneigung



Passt auf Standardbohrungen (Studio)

DIE NEUE GENERATION

Einfach schön - Privatsphäre in jedem Raum mit einem Klick

Gutes Design macht unser Leben einfacher. Dazu gehört der JOKA Glastürbeschlag Puro Small mit bequemer 1-Hand-Bedienung zum Verschließen von Glastüren!

Eine weitere Besonderheit ist der ultraflache Schlosskasten mit nur 17 mm. Dadurch entsteht kein Versatz zwischen Schlosskasten und Türzarge. Einen sehr hohen Schließ- und Betätigungskomfort erhält Puro Small durch seine Komfort-Drückerdämpfung. Der Türdrücker gleitet so zu sagen nachdem Betätigen in seine Ausgangstellung. Natürlich ist unser Puro Small auch als unverschließbare Variante erhältlich.



Auch mit praktischer Ein-Hand-Verriegelung

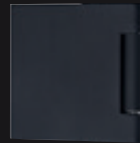

Vielseitige Verwendungsmöglichkeiten



Schlafzimmer



Home Office



Bad



Jugendzimmer



- Komfort-Drückerdämpfung
- Flächenbündig mit der Zarge
- Hochwertige Haptik mit jedem Griff
- Versehentliches Aussperren nicht möglich
- 3-teilige Bänder für Office-Bohrungen
- Für 8 mm und 10 mm Glastüren



Ultraflacher Schlosskasten: nur 17 mm stark



Schlosskasten-Maße:

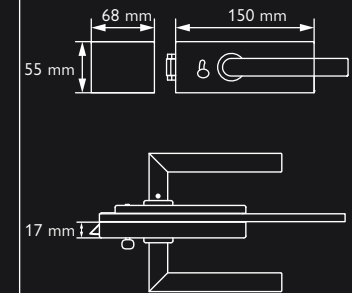

In folgenden Ausführungen erhältlich:



Unverschließbar (UV)



WC-Verriegelung (WC)



Profilzylinder (PZ)



Gegenkasten (GK)



1 PURO SMALL ★★★★★

SCHLOSSKASTEN PURO SMALL | Edelstahl matt + Griff Lena

PURO PRO *Klar, streng und souverän*

Der Beschlag zeichnet sich durch Flüsterfalle, eine individuell verstellbare Druckkraftverstellung sowie eine V-Nuss aus. Durch diese Neuheit können Sie die Drückerneigung um +/- 3° verstellen. Passend dazu erhalten Sie natürlich einen Türdrücker für Ihre Holztür aus unserem Sortiment.

In matt gebürstetem Edelstahl kommt der hochwertige Stahl besonders authentisch zur Geltung.



1 **PURO PRO** ★★★★★

SCHLOSSKASTEN PURO PRO | Edelstahl matt + Griff Oregon matt



2

PURO PRO + Griff Oregon matt/poliert



3

PURO PRO + Griff Lena



4

PURO PRO WC + Griff Lena vorne



5

PURO PRO WC + Griff Lena hinten



PURO PRO + Griff Savia



7

PURO PRO + Griff Madeira Leder dunkelbraun



PURO PRO + Griff Milas



9

PURO PRO + Griff Madeira Leder schwarz



10

PURO PRO + Griff Daniela



11

PURO PRO + Griff Madeira matt



12 **PURO PRO** ★★★★★

SCHLOSSKASTEN PURO PRO | Griff Madeira Leder dunkelbraun

PURO PRO



PURO PRO + Griff Square



PURO PRO + Griff Rio Steel matt



PURO PRO + Griff Rio Steel matt/poliert



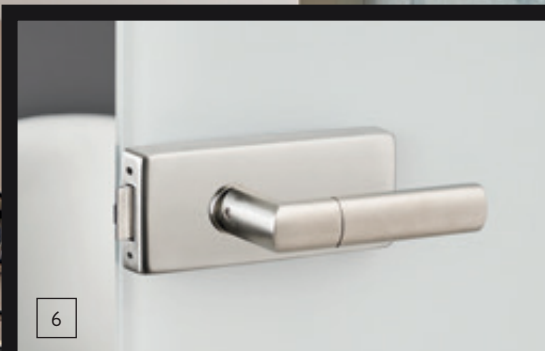

6 PURO PRO + Griff Oregon matt

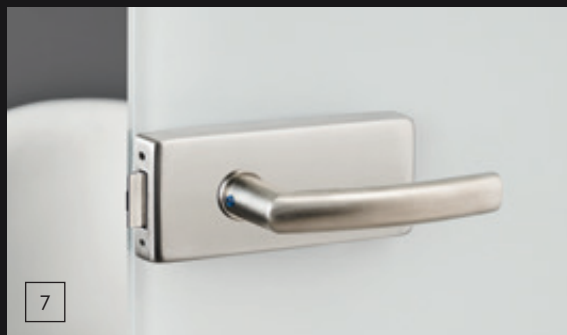

7 PURO PRO + Griff Lorita matt

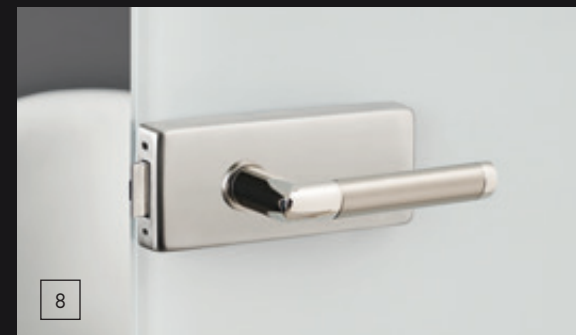

8 PURO PRO + Griff Christina matt/poliert



5 Glastür VSG Fotoprint Hangover Frau | Türzarge Weißlack
Glasbeschlag PURO PRO mit Griffpaar Cubico | Edelstahl matt

Komplett und variabel

Selbstverständlich gibt es zu PURO die passenden 3-tlg. Bänder in Edelstahl matt. Ein mit klassischem Zimmerschlüssel (BB) abschließbarer Schlosskasten und eine WC-Variante für das Bad vervollständigen

die Produktfamilie. Für 2-flügelige Glastüren benötigen Sie einen Gegenkasten, den es für PURO ebenfalls im selben Design gibt.



SMART PRO

Der Schlosskasten, der „alles“ hat

Gerade schlichte Linien und eine weiche, fließende Rundung. Er nimmt sich dezent zurück und präsentiert den Griff Ihrer Wahl in seiner schönsten Form. SMART PRO ist in der Oberfläche Edelstahl matt erhältlich. Der Beschlag zeichnet sich durch Flüsterfalle, eine individuell verstellbare Druckkraftverstellung sowie eine V-Nuss aus. Durch diese Neuheit können Sie die Drückerneigung um +/- 3° verstellen. Passend dazu erhalten Sie natürlich einen Türdrücker für Ihre Holztür aus unserem Sortiment.



- 1 Türblatt Weißglas | Extra Weiß | Lines: Motiv klar | Fläche mattiert
Streifenbreite 7 mm
Glasbeschlag SMART PRO | Griff Lena | Edelstahl matt

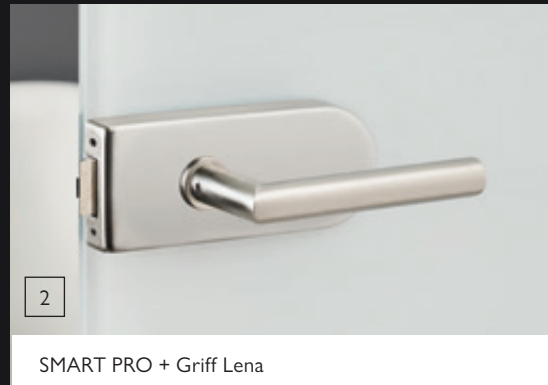

2

SMART PRO + Griff Lena



3

SMART PRO + Griff Oregon matt/poliert



4

SMART PRO WC + Griff Lena vorne

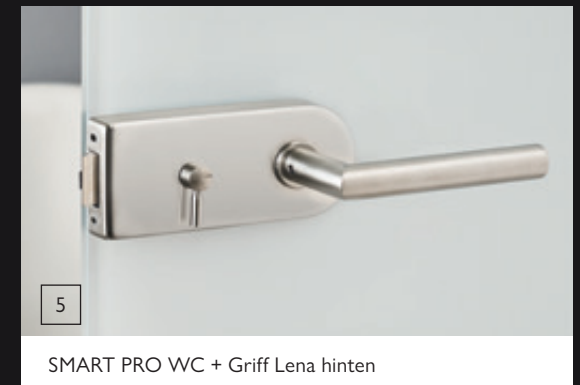

5

SMART PRO WC + Griff Lena hinten



6

SMART PRO + Griff Savia



7

SMART PRO + Griff Madeira Leder dunkelbraun



8

SMART PRO + Griff Milas



9

SMART PRO + Griff Madeira Leder schwarz



10

SMART PRO + Griff Daniela



11

SMART PRO + Griff Madeira matt



12

SMART PRO



SCHLOSSKASTEN SMART PRO | Griff Madeira Leder schwarz

SMART PRO

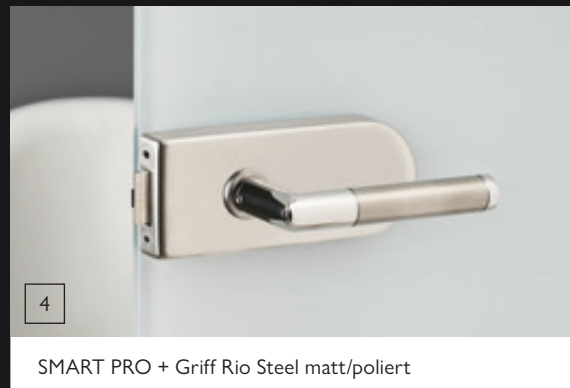
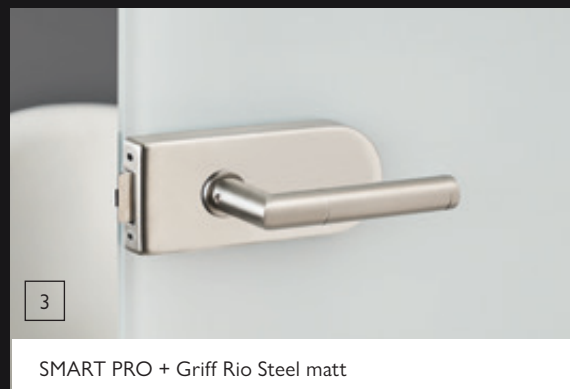



SMART PRO + Griff Oregon matt



SMART PRO + Griff Lorita



SMART PRO + Griff Christina



SMART PRO + Griff Cubico



TURBAND SMART PRO | Edelstahl matt

Komplett und variabel



PURO PRO - Blackline

Die ideale Ergänzung - unser bewährter Glastürbeschlag PURO PRO ist ab sofort auch in Schwarz erhältlich. Der Beschlag zeichnet sich durch Flüsterfalle, eine individuell verstellbare Druckkraftverstellung sowie eine verstellbare Nuss aus. Durch diese Neuheit können Sie die Drückerneigung um $\pm 3^\circ$ verstellen.

Vorteile

- Neu jetzt auch in Schwarz erhältlich
- inklusive Griffpaar
- Flüsterfalle
- einstellbare Federkraft
- einstellbare Drückerneigung
- werksseitig auf über 200.000 tsd. Zyklen getestet



Unverschießbar - Griff vorne



BB-Schließung - Griff hinten



Verriegelung Griff hinten



PZ-Schließung - Griff hinten



Verriegelung Griff vorne



Gegenkasten

Die perfekte Kombination



Detail Blende Schwarz | Comfort 120



3-tlg. Türband

PURO PRO Glastürbeschlag | Griff LENA | Schwarz

PURISTO S

Weniger ist mehr

„Form folgt Komfort“ könnte Vorgabe für das weiter entwickelte Design dieses außergewöhnlichen Schlosskastens gewesen sein. Besonders markant ist die neue, komfortable Schließmöglichkeit per 1-Handbedienung. Dank überarbeiteter Technik befindet sich der Schließknopf nun in Daumenreichweite und kann bequem beim Zuziehen der Tür betätigt werden. Auch die Außenmaße des Schlosskastens wurden deutlich reduziert. Ebenfalls komfortabel sind die vielen Justiermöglichkeiten: Die Federkraft des Türgriffs lässt sich individuell einstellen und die Griffposition millimetergenau korrigieren.



PURISTO S SCHWARZ, WC VARIANTE

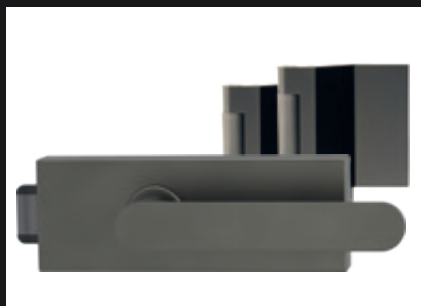

PURISTO S KASCHMIRGRAU, GRIFF AVUS



PURISTO S SCHWARZ GRIFF LUCIA SELECT, MESSING



Glastür | Light Grey | Fläche klar |
Glasbeschlag Puristo S | Griff Lucia Select, schwarz |
Designböden 555 | 5525 Purple Larch

MEHR KOMFORT

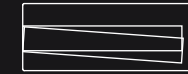

Einstellbare Federkraft von weich bis schwer für mehr persönlichen Bedienkomfort



Nachjustierbarer Griff für immer perfekt ausgerichtete Türgriffe

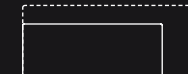

Deutlich kleiner als durchschnittliche Schlosskästen durch neu entwickelte Mechanik



Passt auf Standardbohrungen (Studio)

VARIANTEN



PURISTO S UV



PURISTO S PZ



PURISTO S WC

GLASTÜRBESCHLÄGE

PURO SMALL

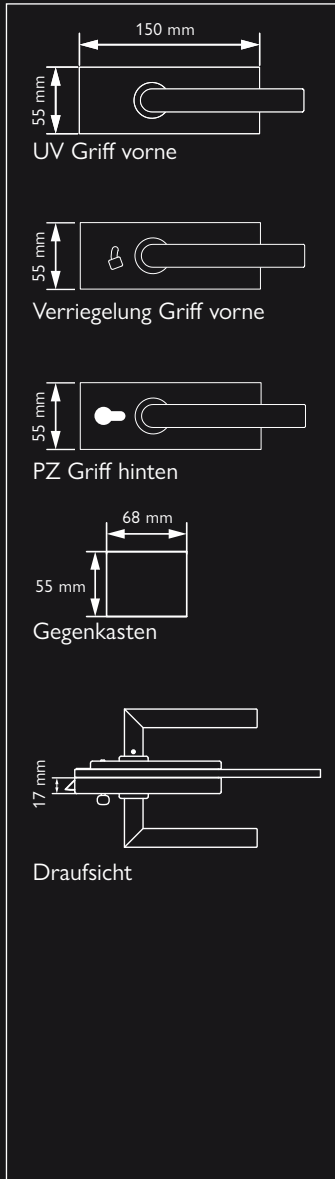

SMART PRO



PURO PRO

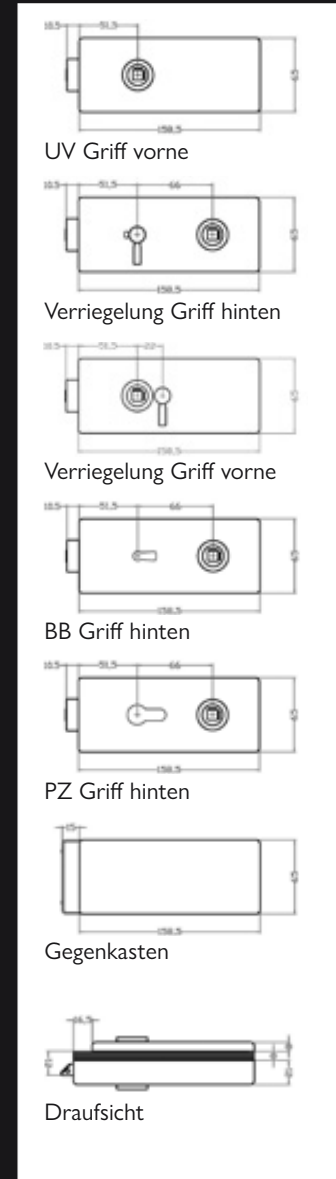

Eigenschaften
werkseitig geprüft
V-Nuss-verstellbare Drückerneigung
hintere Coverschraubfixierung (verdeckt)
verstellbare Drückerkraft
Cover- & Bänderform
Schlosskasten
doppelte Klemmnuss
3-tlg. Bänder inkl. Rahmenteil
Oberfläche Bänder
Cover
inkl. L-Form Handhabe Lena
Durchmesser Griff
Flüsterfalle
Dicke Schlosskasten
WC-Sets
Federn
Geräusentwicklung beim Drücken
Inlet
4-Kantstifte
Rutschhemmer Schlosskästen
Schlosskastendicke schlossseitig







	JOKA „PURO SMALL“ V-Nuss	JOKA SMART „PRO“ V-Nuss	JOKA PURO „PRO“ V-Nuss
	500.000 Zyklen	200.000 Zyklen	200.000 Zyklen
	+/- 3°	+/- 3°	+/- 3°
	Klemmbestigung	ja	ja
	nein	ja	ja
	eckig	rund	eckig
	Edelstahl und schwarz	Edelstahl	Edelstahl und schwarz
	ja	ja	ja
	ja	ja	ja
	Edelstahloptik und schwarz	Edelstahloptik	Edelstahloptik
	geklemmt	verdeckte Imbusschraube geschraubt	verdeckte Imbusschraube geschraubt
	ja	ja	ja
	ca. 20 mm	ca. 20 mm	ca. 20 mm
	ja	ja	ja
	ca. 17 mm	ca. 20 mm	ca. 20 mm
	1 Hand-Verriegelung	komplett, Riegel kann auch bandgegenseitig verwendet werden	komplett, Riegel kann auch bandgegenseitig verwendet werden
	Zugfeder - der Beschlag funktioniert sofort	Zugfeder – der Beschlag funktioniert sofort	Zugfeder – der Beschlag funktioniert sofort
	sehr leise	fast lautlos	fast lautlos
	Metall - Montageanleitung beachten !	Metall – der Drücker bleibt nicht unten stehen, wenn man die Schrauben zu fest anzieht.	Metall – der Drücker bleibt nicht unten stehen, wenn man die Schrauben zu fest anzieht.
	Lochstift	Massivstift – bei einer erneuten Montage muss der Stift NICHT versetzt werden.	Massivstift – bei einer erneuten Montage muss der Stift NICHT versetzt werden.
	zum Kleben	fest verbunden – schnelle einfache Montage	fest verbunden – schnelle einfache Montage
	17 mm	20 mm	20 mm





Glasschlosskästen - Übersicht

Oberflächen

- EM  EDELSTAHL MATT
(z.B. CREATIVO)
- PS  PERLA SILBERMATT
(z.B. CREATIVO + MILENA)
- MSS  MESSING
(z.B. CREATIVO)
- SC  SCHWARZ
(z. B. PURO SMALL)
- KGR  KASCHMIRGRAU
(z. B. PURISTO S)

Zeichen – Varianten der Schlosskästen

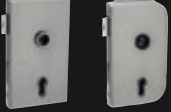
- UV  Schlosskasten
Ausführung: UV
- WC  Schlosskasten
Ausführung: WC
- BB  Schlosskasten
Ausführung: BB
- PZ  Schlosskasten
Ausführung: PZ
- GK  Gegenkasten

Techn. Zeichnung	Name	Oberflächen	 UV	 WC	 PZ	 BB	 GK	 3-teilig B
	SMART PRO	EM	x	x	x	x	x	x
	PURO PRO	EM SC	x	x	x	x	x	x
	CREATIVO	PS MSS EM EP	x	x	x	x	x	x
	PURO SMALL	EM SC	x		x			x
	PURISTO S	EM GSC KGR	x	x	x		x	x
	SMART / PURO OFFICE PZ	EM			x			x
	SMART / PURO OFFICE BB	EM				x		x
	SMART / PURO OFFICE ROSETTE	EM			x			x

Alle Varianten UV, PZ, BB, GK und 3-teilige Bänder passend zur Designlinie (siehe Katalogseite).
Die Griffe aus der Kollektion sind in Oberflächen und Funktion auf die Schlosskästen abgestimmt.

Passende Griffe



ANTONELLA



ARICA



CARLA



CAROLA



CHRISTINA



CORINNA



CUBICO



DANIELA



FRANCESCA



JETTE CRYSTAL



JETTE VISION RG



LARONDA



LOREDANA



LORITA



LUCIA SELECT



MARISA



METRICO

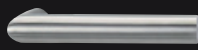

OVIDA



SAVIA



SIMONA



TRI 34



ULMER GRIFF



ULMER GRIFF MAX BILL

Graphit-schwarz



VERONICA



VIVIA



GRAPH



MINIMAL MODERN



LEAF LIGHT



AVUS



REMOTE

Graph, Minimal Modern, Leaf Light, Avus und Remote erhältlich in:

Graphit-schwarz

Kaschingrau

Samtgrau



OREGON MATT



OREGON MATT / POLIERT



MADEIRA MATT



RIO STEEL MATT



RIO STEEL MATT / POLIERT



LENA MATT



MILAS MATT



MADEIRA LEDER DUNKELBRAUN



CHICAGO



ISLAND



KORISKA



MADEIRA



MALTA



MONTANA



RHODOS



RHODOS



STARLIGHT



SEATTLE

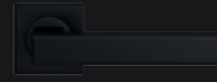

SEATTLE



VERONA



LENA PRO



LENA PRO



LENA PRO

Lena Pro erhältlich in:

Schwarz

Erdgrau

Edelstahl matt

ASKARA

flächenbündig und ultraflach

Flachbündige Glastüren

Neues und innovatives Design lassen Glastür und Türzarge zu einer perfekten Einheit verschmelzen. Die Glastür liegt dabei flächenbündig in einer Ebene mit der Zargenbekleidung. Auf hervorstehende und sichtbare Schließbleche kann daher komplett verzichtet werden.

Haptik & Funktion

Der extrem flache Beschlag ist auf der optisch anspruchsvollen Seite auf 4 mm reduziert. Der Magnet-Schlosskasten für die Schließfunktion befindet sich auf der Bandgegenseite.

Eine weitere Besonderheit – eine Sonderbohrung der Glastür bei Schlosskasten und Türbändern entfällt, es können herkömmliche 8 mm starke Glastüren verwendet werden.



1

Glastür VSG | Fotoprint Hangover Frau
Türzarge Weißlack R2 (PZ14) mit Magnetfallenschließblech
Askara flächenbündiges Glastürschloss
Türdrücker MWE 1000



Eigenschaften

- kein sichtbares Schließblech
- flächenbündige Glastür
- extrem flaches Magnetfallenschloss
- dezente Office Bänder mit bis zu 80 kg Tragkraft
- Türzarge R2 (PZ 14) mit flachem Falz notwendig
- keine Sonderbohrungen an der Glastür erforderlich
- Made in Germany

Entsprechendes Zubehör entnehmen Sie bitte der Preisliste.



Detail: Schlosskasten Askara von der Bandgegenseite



Detail: Schlosskasten Askara von der Bandseite



Detail: Ultraflacher Glasbeschlag Askara, bandseitige Ansicht



Detail: Flächenbündigkeit



Detail: Ultraflaches Glastürband

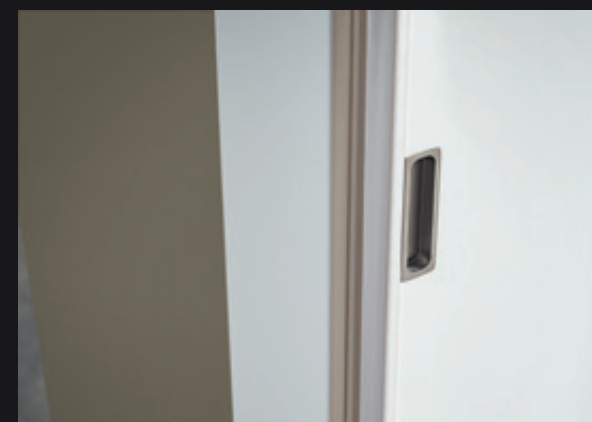

Detail: Ultraflacher Zargenfalz mit Magnetfallschließblech

SCHIEBETÜRSYSTEME

MEHR RAUM - MEHR LICHT

OFFENE UND GESCHLOSSENE SYSTEME NATÜRLICHES LICHT RAUMSPARWUNDER
SCHLICHTE MECHANIK KLASSISCHER TORE KLEBEN STATT BOHREN
LUFTIGE TRANSPARENTE RAUMTEILUNG DESIGN GEPAART MIT PERFEKTIONIRTER TECHNIK
LOFT-CHARAKTER BREITE VARIANTENVIELFALT KOMFORTABLER SOFTEINZUG

SLIDE COMFORT

SLIDE EASY 40

SLIDE INSIDE

Übersicht





Schiebetürsystem PLANEO AIR 120 inkl. Glastür Snowwhite & Griffstange GS4901 |
Naturdesignböden 833 Xplora 8538 Oak snow |
Tapeten Atmosphere | Nr. 19221 (Bad)



GRÜNE
WILDNIS



In diesem Trend lädt alles zum Durchatmen ein. In der natürlichen Umgebung tanken wir wieder Energie und lassen den Alltag draußen. Unsere Schiebetüren passen perfekt in diesen Trend.

SLIDE COMFORT



Stilistische Zurückhaltung – reduziert auf die Komponenten Linie und Fläche

Das minimalistische Beschlag-System Slide COMFORT ist ultraflach und hochflexibel. Für Glas- und Holztüren sind Soft-Einzüge erhältlich. COMFORT 65 ist als komplettes Set für 1-flügelige bzw. COMFORT 120 als 1- und 2-flügelige Anlagen zur Wand- und Deckenmontage erhältlich. Beide Varianten zeichnen sich durch einen leichten und leisen Lauf aus. Die Schiebetürbeschläge COMFORT 65/120 sind Qualitätsprodukte „Made in Germany“.

Schiebetüren COMFORT erhalten Sie in der Oberfläche Edelstahl-Optik. Der Schiebetürbeschlag COMFORT kommt ganz ohne Glasbohrung aus. Für den abschließbaren Zuziehgriff erfolgt im Glasschiebetürblatt eine spezielle Sonderfräsung.



Montage-Video
COMFORT



Wippenlaufwagen mit Comfort 65 Klemmtechnik

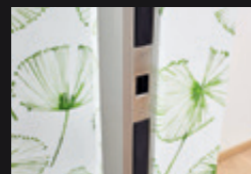

Anschlagkasten Comfort abschließbar



Glasschloss mit Zuziehgriff



PZ Zylinder



WC Knaufzylinder in Edelstahl-Optik

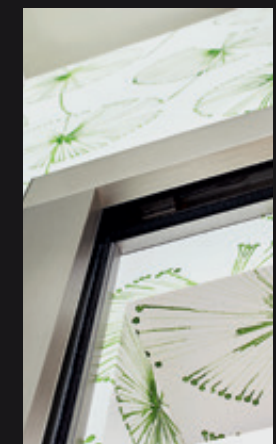

Schiebetürsystem Edelstahl-Optik

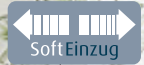

Soft Einzug

EINZUGSDÄMPFUNG

SLIDE COMFORT

- sehr leiser Lauf durch „SILENT SLIDING“ Wippenlaufwagen
- Softcloseeinheiten mit hydraulischer Funktionsweise
- Verwendung von VSG durch Adapterwagen oder als C 120 mit Sicherungsstift möglich
- Nullstellung der Laufwagen
- Abdeck- und Befestigungsschiene aus demselben Material
- eine Grundschiene für alle Gewichtsvarianten
- Anschlagkasten für Zargen nur mit 20 mm Bekleidungsstärke geeignet/nachrüstbar
- nachrüstbares Synchrosystem bei 2-flg. Anlagen COMFORT 120
- Abdeckbürsten zum Nachrüsten bei Glastüren
- Holztürenadapter



1

Schiebetürbeschlag Comfort 120 mit Anschlagkasten
 Bodendichtung | Griffleiste Slim | Glasschiebetür Mediterran Fotoprint
 Parkettböden Calgary | 535 LD E1004 Eiche nova Nature V2

SCHIEBETÜRBESCHLAG
SLIDE COMFORT

- ✓ Hochflexibel – „Made in Germany“
- ✓ Höhenverstellung im eingebauten Zustand
- ✓ Klemmtechnik

COMFORT 65

- ✓ Belastbarkeit bis 65 kg
- ✓ geeignet für Glasdicke mit 8 bis 10 mm
- ✓ mit Hydro-Softeinzug erhältlich (belastbar bis 50 kg)

COMFORT 120

- ✓ Belastbarkeit bis 120 kg
- ✓ geeignet für Glasdicke mit 8 bis 10 mm
- ✓ mit Hydro-Softeinzug erhältlich (belastbar bis 80 kg)

Griffstange
SLIMGriffmuschel
CIRCOGriffmuschel
PURO

SLIDE COMFORT 65|120 *BLACK EDITION*



Griffleiste Slim 400



Detail: Blende schwarz

Schiebetürsysteme sind Blickfang und Statement im zeitgenössischen Wohnen. Slide Comfort 120 als Wandmontageversion erhalten Sie ab sofort in 200 und 250 cm mit schwarzer Oberfläche.

Zu einem schwarzen Schiebetürbeschlag bilden schwarze Türgriffe die ideale Ergänzung!

Transparentes Glas gibt ihnen schwebende Leichtigkeit. Mit Holz wirken sie majestätisch und kraftvoll.



Griffmuschel Circo



Abdeckbürsten zum Nachrüsten bei Glastüren



Ideale Produktergänzung: Lucia Select Schwarz mit Messing

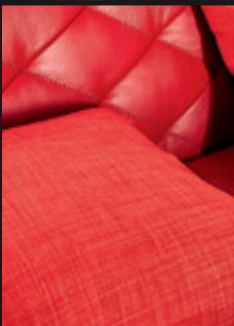

COLOR
BLOCKING

SCHIEBETÜRBESCHLAG
COMFORT 120
SCHWAZ

- ✓ Hochflexibel – „Made in Germany“
- ✓ Höhenverstellung im eingebauten Zustand
- ✓ Klemmtechnik
- ✓ Belastbarkeit bis 120 kg
- ✓ geeignet für Glasdicke mit 8 bis 10 mm
- ✓ mit Hydro-Softenzug erhältlich (belastbar bis 80 kg)
- ✓ Abdeck- und Befestigungsschiene aus demselben Material



Griffstange
SLIM
Tiefschwarz



Griffmuschel
CIRCO
Tiefschwarz



Griffmuschel
PURO
Tiefschwarz

Schiebetürbeschlag Comfort 120 schwarz
Griffleiste Slim 400 | Glasschiebetür Fina | Motiv klar
Designböden 555 | 5464 Black Big Stone



JOKA SLIDE COMFORT 65/120 SCHIEBETÜRBESCHLAG FÜR 65/120 KG HOLZ- UND GLASTÜREN

Varianten



Laufwagen 65 Glas



Laufwagen 120 Glas



Blende Glas zum Schrauben



Einzugsdämpfung Glas mit Hydrotechnik



Laufwagen 65 Holz mit Holzadapter



Laufwagen 120 Holz mit Holzadapter



Blende Holz zum Schrauben



Einzugsdämpfung Holz mit Hydrotechnik

Eigenschaften

Merkmale

- Eine Laufschiene-Geometrie für die Gewichtsklassen bis 65 und 120 kg, für Wandmontage / Deckenmontage C120 2-flg.
- Für 8 und 10 mm Glasstärke
- Für Holztüren bis 40 mm
- Komplette Montage von vorne möglich
- Viele Erweiterungen zum Nachrüsten und Austauschen
- Beidseitige Einzugsdämpfung
- Abschließbarer Anschlagkasten
- Oberfläche in Edelstahl-Optik

Vorteil

- Montagefreundlich
- Klassisches Design und edle Optik

Artikel

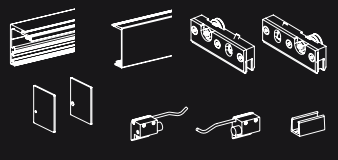
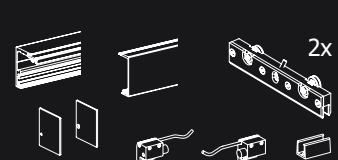
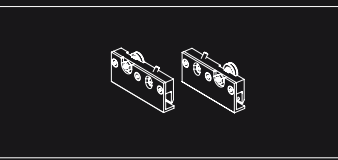
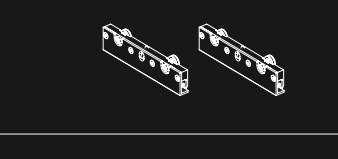
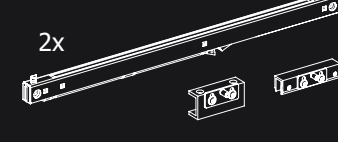
Komplettset Glas bis 65 kg, ohne Einzugsdämpfung, mit Laufschiene und Blenden		Edelstahl-Optik gebürstet	2000 mm Wandmontage 2500 mm Wandmontage
Komplettset Glas bis 120 kg, ohne Einzugsdämpfung, mit Laufschiene und Blenden		Edelstahl-Optik gebürstet 2-flg. 2-flg.	2000 mm Wandmontage 2500 mm Wandmontage 4000 mm Wandmontage 4000 mm Deckenmontage
Umrüstset Holz bis 65 kg			
Umrüstset Holz bis 120 kg			
Beidseitige Einzugsdämpfung Holz/Glas bis 50 kg			
Beidseitige Einzugsdämpfung Holz/Glas bis 80 kg			

Slide COMFORT 65 und 120 sind die flexibel einsetzende Schiebetürbeschläge für Glas- und Holztüren, wobei eine Grundschiene die Basis für beide Systeme darstellt. Wippenlaufwagen mit zwei oder vier Laufrollen gewährleisten einen leisen und ruhigen

Lauf. Das gilt auch für die Softcloseeinheiten, welche mit einer Flüssigkeit (Hydrosystem) ausgestattet sind. Eine edle und hochwertige Edelstahl-Optik strahlen die Schiebetürschiene aus. Distanzleisten für den Vorbau des Systems um 10 oder 20 mm sind aus dem

gleichen Material erhältlich. Der Clou – In Verbindung mit einem Anschlagkasten sowie unserem Zirkelriegelschloss für Glastüren ist ein Abschließen der Türe möglich. Überzeugen Sie sich selbst!

JOKA SLIDE EASY 40 FÜR GLAS- UND HOLZTÜREN BIS 40 KG



Schiebetürbeschlag Easy 40 | Griffmuschel Circo
Glasschiebetür Lira Motiv klar
Parkettböden Calgary 535 | LD E1004 Eiche nova Nature V2



Glastüraufnahme mit Laufwagen und Einzugsdämpfung



Holztüraufnahme mit Laufwagen und Einzugsdämpfung

Eigenschaften

Merkmal

- Erhältlich für Holz oder Glastüren in den Oberflächen: Edelstahlfarben eloxiert
- Inkl. Einzugsdämpfung bis 40 kg beidseitig
- Auslöser für die Einzugsdämpfung im Stopper integriert
- Mind. Türbreite: 520 mm
- Max. Türmaß: 1000 x 2100 mm

Vorteil

- Geringe Baugröße
- Einfache Positionierung der Endanschläge für die Einzugsdämpfung
- Höheneinstellung von vorne
- Werkzeuglose Clipblendenmontage

Artikel

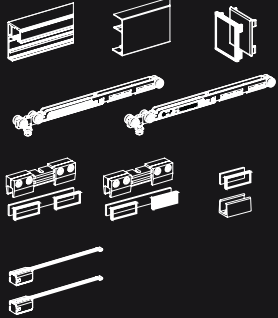
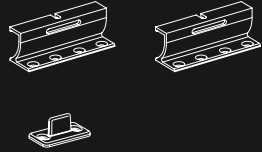
<p>KOMPLETTSET-GLAS Blende, Laufschiene, Endkappen, Anschlagstopper, Laufwagen mit Dämpfung bis 40 kg, Türaufnahmen und Bodenführung für 8 mm Glasstärke</p>		<p>Edelstahl-Optik 2000 mm eloxiert gebürstet Wandmontage</p>
<p>UMRÜSTSET HOLZ Holztüraufnahmen bis 40 kg, Bodenführung</p>		<p>Alufarben eloxiert/ Kunststoff schwarz</p>

EASY

- ✓ Made in Germany
- ✓ Produkteinstieg
- ✓ Klemmtechnik
- ✓ belastbar bis 40 kg
- ✓ geeignet für Glasdicke mit 8 mm inkl. beidseitigen pneumatischen Softeinzügen
- ✓ 4 Microrollen
- ✓ Holzadapter erhältlich

SLIDE Easy - der Produkteinstieg bei Schiebetürbeschlägen

Slide Easy heißt der Produkteinstieg bei Schiebetürbeschlägen. Die Laufwagen laufen unsichtbar in der Schiene, das System ist einsetzbar für 1 flg. Glas- und Holzschiebetüren und ist vorgerichtet für die Wandmontage ohne Holzzarge. Die Schiebetürschiene erhalten Sie in Edelstahloptik.

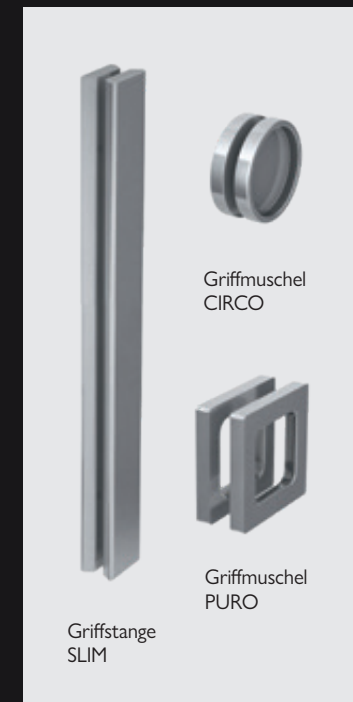

SLIDE SCHIEBETÜRBESCHLÄGE

COMFORT 65 / 120, SLIDE INSIDE, EASY 40

Die Schiebetürbeschlagsreihen JOKA COMFORT 65 und 120, der SLIDE INSIDE (Problemlöser für „in der Wandmontage“) sowie das Einstiegsprodukt EASY 40 sind ab Lager erhältlich. Alle Schiebetürbeschläge sind Qualitätsprodukte „**Made in Germany**“.



Slide Comfort

- sehr leiser Lauf durch „SILENT SLIDING“ Wippenlaufwagen
- Softcloseeinheiten mit hydraulischer Funktionsweise
- Verwendung von VSG durch Adapterwagen oder als C120 mit Sicherungsstift möglich
- Nullstellung der Laufwagen
- Abdeck- und Befestigungsschiene aus demselben Material
- eine Grundschiene für alle Gewichtsvarianten
- Anschlagkasten für Zargen nur mit 20 mm Bekleidungsstärke geeignet/ nachrüstbar
- nachrüstbares Synchrosystem bei 2-flg. Anlagen COMFORT120
- Bodendichtung separat erhältlich
- Abdeckbürsten zum Nachrüsten bei Glastüren
- Holztürenadapter

Inside Reviso

- beidseitige Dämpfer nachrüstbar
- Push to open und einseitige Dämpfer nachrüstbar
- Tandemlaufwagen
- Holztürenadapter
- Revisionsverstellung bei geschlossener Wand
- Fräsung verdeckte Schiebetüraufnahme für INSIDE REVISO INVISIBEL Holz bauseitig

Slide easy

- Nullstellung der Laufwagen
- Softcloseeinheiten
- Holztürenadapter



Technische Zeichnungen abrufbar unter: www.jordanshop.de

EIGENSCHAFTEN	COMFORT 65	COMFORT 65 SOFTCLOSE	COMFORT 120	COMFORT 120 SOFT- CLOSE	EASY 40	INSIDE REVISO	INSIDE REVISO INVISIBEL
Tragkraft KG	60	50 mit SC50 65 mit SC80	120	80	40	80	80
Mindesttürbreite mm	400	550	530	650	650	s.u.	s.u.
Softeinzug inklusive oder nachrüstbar	nachrüstbar	inklusive	nachrüstbar	inklusive	inklusive	nachrüstbar	nachrüstbar
Dämpferart	-	hydro	-	hydro	pneumatisch	pneumatisch	pneumatisch
Push to open und eins. Dämpfung	-	-	-	-	-	ab 690 mm	ab 690 mm
Twindämpfer	-	-	-	-	-	ab 860 mm	ab 860 mm*
Wandmontage	x	x	x	x	x	mit Adapter	mit Adapter
Deckenmontage	nur 2000	x	x	x	-	x	x
1-flg.	x	x	x	x	x	x	x
2-flg. 4000 mm	-	-	x	x	-	-	-
Schienenlänge mm	2000/2500	2000/2500	2000/2500/4000	2000/2500/4000	2000	2000/3000	2000
Umrüstbar auf Holz	optional erhältlich	optional erhältlich	optional erhältlich	optional erhältlich	optional erhältlich	optional erhältlich	optional erhältlich
Distanzleiste **	10&20 mm	10&20 mm	10&20 mm	10&20 mm	-	-	-
Anschlagkasten (AK)	optional erhältlich	optional erhältlich	optional erhältlich	optional erhältlich	-	-	-
AK für Dufu mit 20mm Bekleidungsstärke	optional erhältlich	optional erhältlich	optional erhältlich	optional erhältlich	-	-	-
Nullstellung	x	x	x	x	x	x	x
Lagerung pro Laufwagen	2 Rollen Wippe	2 Rollen Wippe	4 Rollen Wippe	4 Rollen Wippe	4 Microrollen	4 Rollen Tandem	4 Rollen Tandem
Oberfläche	Edelstahloptik/ schwarz	Edelstahloptik/ schwarz	Edelstahloptik	Edelstahloptik	Edelstahloptik	-	-
Standard Glastürstärke	8&10 mm	8&10 mm	8&10 mm	8&10 mm	8 mm	8&10 mm	8&10 mm
Standard Holztürstärke	40–43	40–43	40–43	40–43	40–43	40–43	40–43
Endkappen	Niro verschraubt	Niro verschraubt	Niro verschraubt	Niro verschraubt	Kunststoff geklippt	-	-
Montageart	von vorne	von vorne	von vorne	von vorne	von vorne	von vorne / unten	von vorne / unten
Revisionsverstellung	-	-	-	-	-	x	x
Bürsten nachrüstbar nur bei Glas	x	x	x	x	-	x	x
Teflonauflage für Glasbodenführung	x	x	x	x	x	x	x
VSG Eignung	-	-	mit Bohrung	mit Bohrung	-	-	-
Synchro für 2-flg.	-	-	*1 Synchro nicht kombinierbar Softeinzug	*1 Synchro nicht kombinierbar Softeinzug	-	-	-

Legende: x = erhältlich, kombinierbar
- = nicht erhältlich oder kombinierbar

* nicht bei Holz ** Bekleidungsstärken und Sockelleisten bitte beachten, bei 20 mm Bekleidungsstärke empfehlen wir ein 20 mm Profil

DIE
VERRIEGELUNG
erfolgt unsichtbar
im Schiebesystem
über einen
elektrischen
Drehmotor.

SIGNAL-
ÜBERTRAGUNG
per Infrarotlicht
wie bei einer
Fernbedienung.



Schiebetürsystem PLANEО AIR 120 Smart2Lock inkl. Glastür
Snowwhite & Griffstange GS49017 schwarz
Naturdesignböden 833 Xplora | 8538 Oak snow
Tapeten Atmosphere | Nr. 19221

SCHIEBEN. SCHLIESSEN. ABSCHLIESSEN. PLANEО SMART2LOCK VERRIEGELUNG FÜR SCHIEBETÜREN

SMARTE TECHNIK – UNSICHTBAR INTEGRIERT

Eine Lösung ganz ohne aufwändige Konstruktionen an der Wand und ohne beim Design Abstriche machen zu müssen. PLANEО smart-2lock schafft maximalen Nutzen und bleibt dabei unsichtbar.

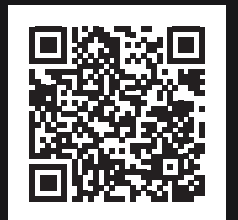
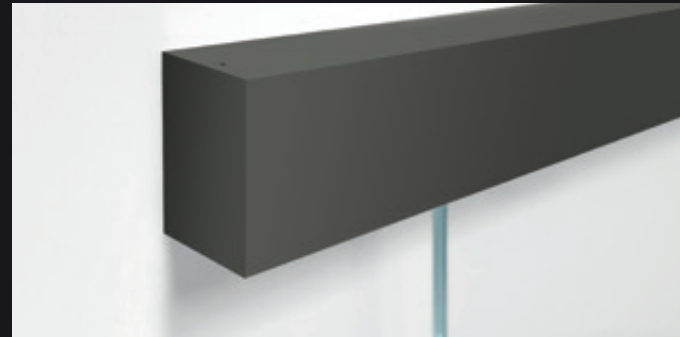

Technische Eigenschaften

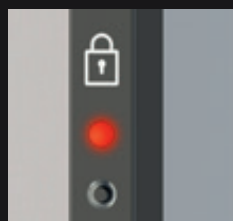
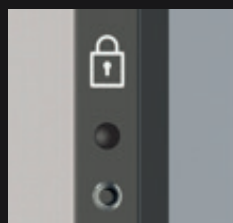

INNEN
Einfaches Verriegeln und Öffnen per Knopfdruck. Rot leuchtende LED zeigt an, ob die Tür verriegelt ist.

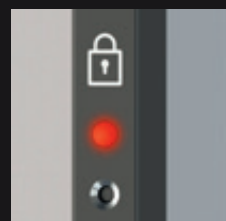
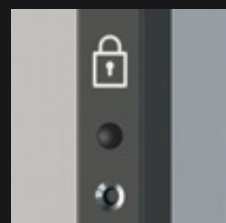

AUSSEN
Rot leuchtendes LED zeigt an ob die Tür verriegelt ist.

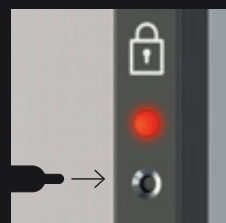

NOTENTRIEGLUNG
Schnelle und einfache Notentriegelung. Mit Panikfunktion: Notentriegelung auch rein mechanisch möglich.

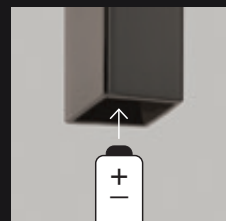

BATTERIEWECHSEL
Einfacher Austausch von Batterien an Griffstange und Verriegelung in der Schiene.

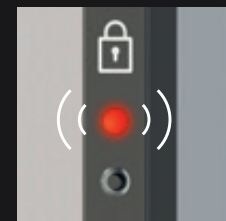

BATTERIESTAND
LEDs an der Griffstange und oben in der Schiene geben ein Blinksignal bei niedrigem Batteriestand. Ab dann kann die Verriegelung noch 50 mal betätigt werden.

- ✓ passend für PLANE0 120
- ✓ nachrüstbar für PLANE0 120
- ✓ Betrieb mit je zwei handelsüblichen AA und AAA Batterien (Batterien nicht im Lieferumfang enthalten)
- ✓ Montage der Griffstange durch Klebetechnik
- ✓ Batteriehaltedauer bei normaler Nutzung* ca. 4 Jahre

* 20 Betätigungen á 5 min im verriegelten Zustand / Tag

Erhältliche Oberflächen



PLANE0 120 | Edelstahl matt

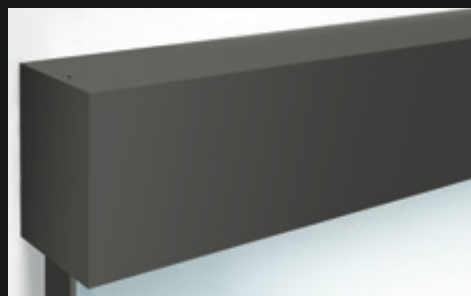

PLANE0 120 | Kaschmirgrau



PLANE0 120 | Graphitschwarz

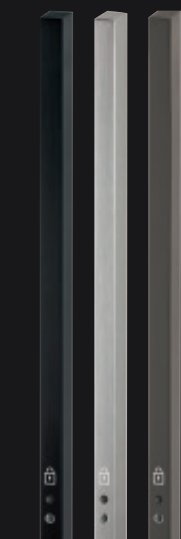

PLANE0 GS 49017
smart2lock
Graphitschwarz
Edelstahl matt
Kaschmirgrau
11 x 700 x 18 mm

Schiebetürbeschlag R8



Strenge geometrische Klarheit mit haptisch angenehmen Rundungen

Das offene Schiebetürsystem R8 stellt seine Funktion zur Schau und wurde mit dem Interior Innovation Award 2014 ausgezeichnet.

Für die Montage ist keine Glasbohrung notwendig. Ein Aluminium-Schiebetürsystem, mit sichtbar auf einem Rundrohr (25,5 mm) laufendem Rollwagen. Duale Glasklemmen befestigen die Glastür ohne, dass eine Glasbearbeitung notwendig wäre. Sie erzeugen eine gleichmäßige Klemmwirkung mit optimaler Tragkraft durch einstellbare Druckplatten.

Die Befestigungsschrauben sind unsichtbar hinter magnetgehaltenen Zierdeckeln versteckt. Die Führung des Schiebeflügels erfolgt in einer nur 70 mm langen, aufgesetzter Bodenführung, mit geräuschreduzierender Filzgleitfläche. Geprüft in Anlehnung an die DIN EN 1527:1998 (100.000 Zyklen mit einem Türgewicht von 80 kg). Der Schiebetürbeschlag R8 ist jetzt auch in der Komfortvariante mit Soft-Einzug erhältlich.





In der Komfortvariante mit Soft-Einzug erhältlich

SENSA
 SYSTEM-TECHNIK
 VARIABEL OHNE GLASBOHRUNG

BESCHLAGS-MONTAGE
 OHNE GLASBOHRUNG
 Zwei »duale Glasklemmen«
 halten die Tür bei
 Schiebetürbeschlag R8
 sicher und schonend
 in Position.

Parkettböden 535 LD Calgary | E5023
 Eiche pure strukt. Villa V2

- SCHIEBETÜR-BESCHLAG R8** 
- ✓ 1- und 2-flügelig
 - ✓ Höhenverstellung im eingebauten Zustand
 - ✓ Leiser Lauf
 - ✓ Belastbarkeit bis 80 kg
 - ✓ geeignet für Glasdicke mit 8 und 10 mm
 - ✓ Dauertest nach DIN EN 1527
 - ✓ Standardlängen 2000/4000 mm
 - ✓ als R8 COMFORT mit Soft-Einzug

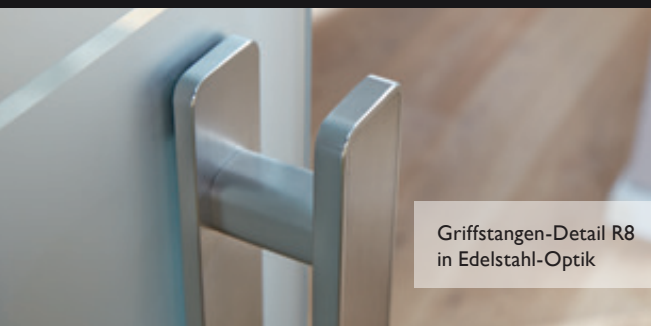

Griffstangen-Detail R8 in Edelstahl-Optik

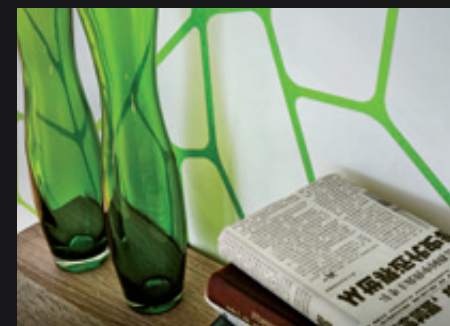

Produktübersicht Griffmuschel und Griffstangen

mit Klebtechnik



Griffstange R8
(350 mm)
Edelstahl matt



Griffleiste R8
(350 mm)
Edelstahl matt



Griffstange
PURE SENSА
(350 mm)
Edelstahl matt



Griffleiste
PURE SENSА
(350 mm)
Edelstahl matt



Griffstange
SLIM
(400 mm)
Edelstahl matt



Griffstange
SLIM
(600 mm)
Edelstahl matt



Griffstange
SLIM
(400 mm)
Tiefschwarz



Bridge
Edelstahl matt



Griffstange/Griffmuschel
LENA
(350 mm)
Tiefschwarz



Griffmuschel
SMART
Edelstahl matt



Griffmuschel
SMART
schwarz



Griffmuschel
CIRCO
Edelstahl matt



Griffmuschel
CIRCO
Tiefschwarz



Griffmuschel
PURUS
Edelstahl matt



Griffmuschel
PURUS
schwarz



Griffmuschel
PURO
Edelstahl matt



Griffmuschel
PURO
Tiefschwarz



Griffmuschel
R8 QUATTRO
Edelstahl matt



Griffmuschel
R8 SQUARE
Edelstahl matt

Produktübersicht Griffmuschel und Griffstangen

mit Bohrtechnik



Griffstange
ELEGANZO
(350 mm)



Griffstange
ELEGANZA
(350, 720 mm)



Griffstange zum
SMART
abschließbar
Edelstahl matt



Glasschloss
SMART
abschließbar
Edelstahl matt



Griffmuschel
HOHL
Edelstahl matt



Griffmuschel
SMART
Edelstahl matt



Griffmuschel
PURUS
Edelstahl matt

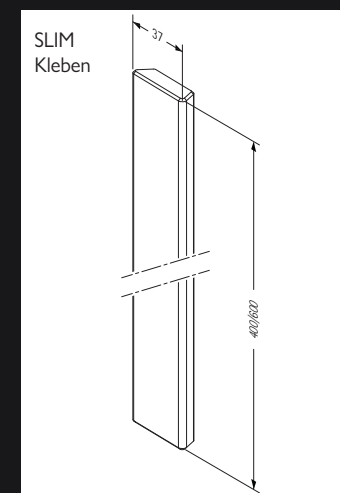
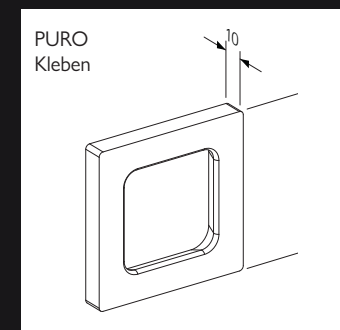
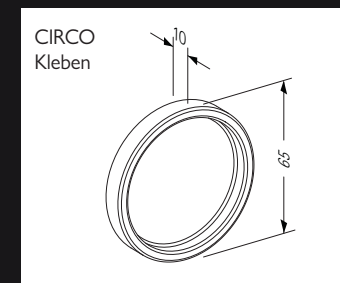
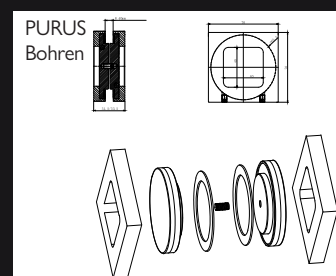
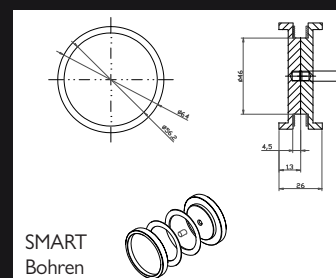
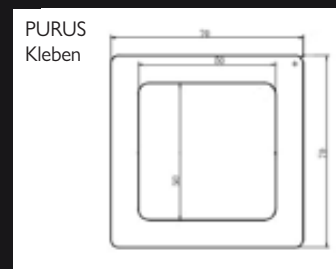
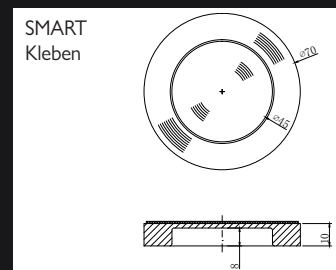

Schiebetürbeschläge - Übersicht



R8



Slide EASY 40



Slide COMFORT 65/120



SLIDE COMFORT65| 120 Black Edition

Aufmaße für Schiebetüren und Griffstangen

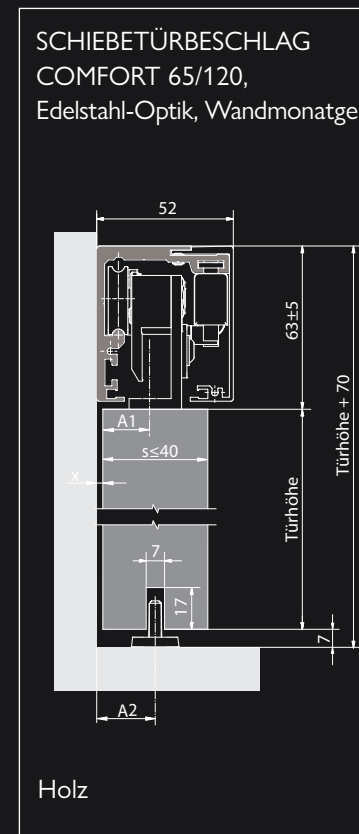
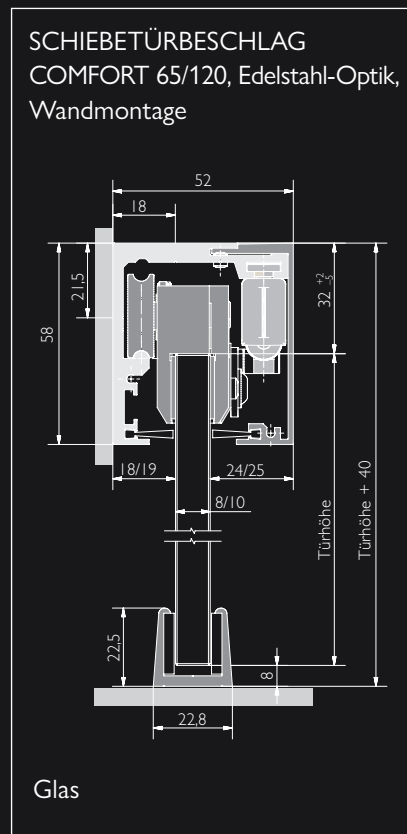
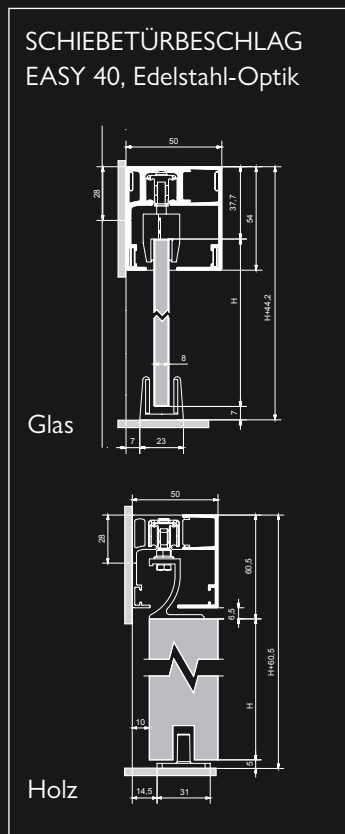
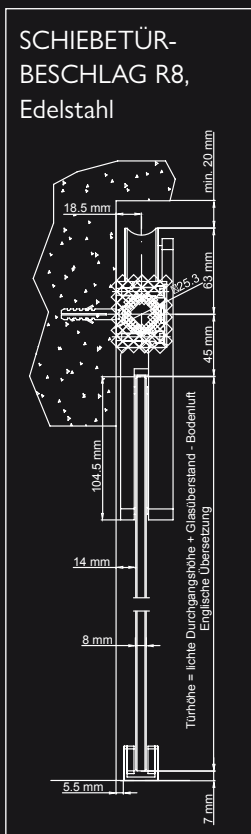

GRIFSTANGE R8, 350 mm
Edelstahl

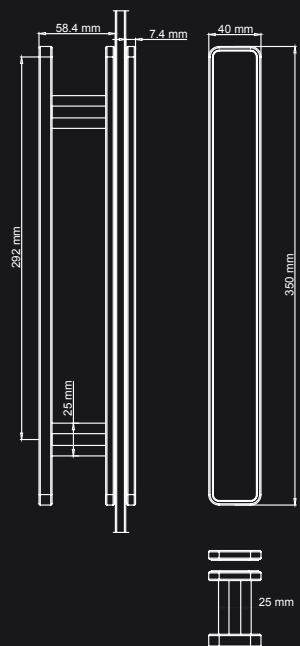

ELEGANZA 350 mm,
Edelstahl

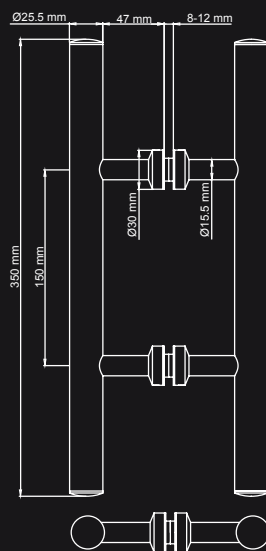

ELEGANZA 720 mm

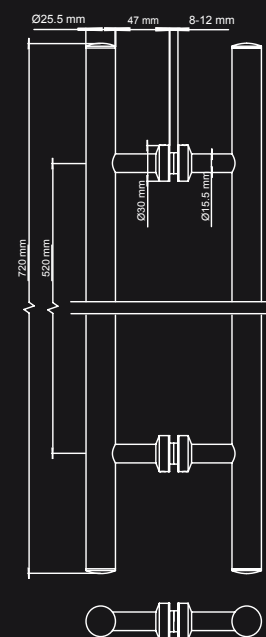

ELEGANZO 350 mm,
schwarz, bohren

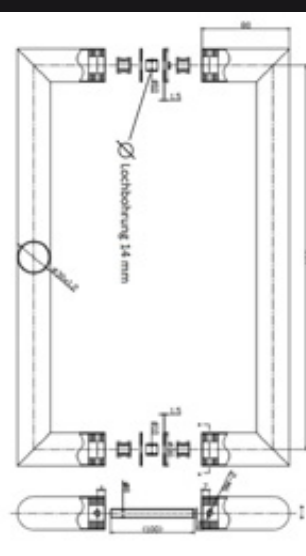

BRIDGE 350 mm
Edelstahl, kleben

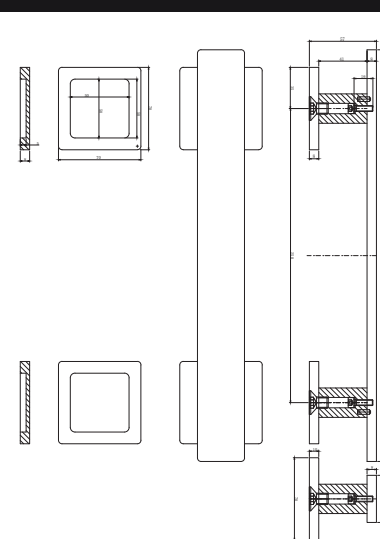

LENA 350 mm
schwarz, kleben

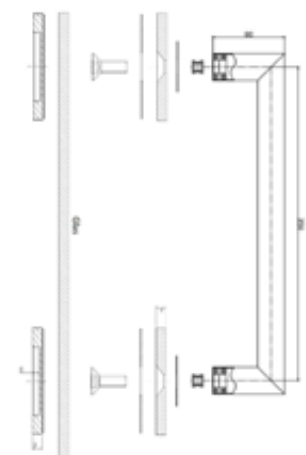

BOHRBILD
GLASSCHLOSS SMART

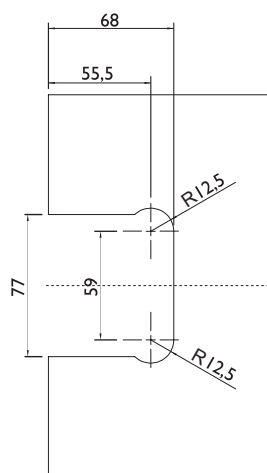

GLASSCHLOSS SMART

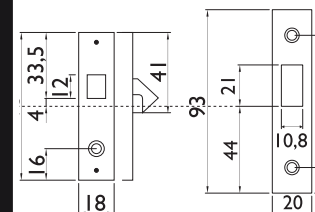

Beschläge werden per sanfter, sicherer Klemmtechnik oder mittels Adhäsionstechnik (Klebertechnik) auf der ungebohrten Glasscheibe dauerhaft und stabil fixiert.

- ✓ Maximale Kombinationsvielfalt im System
- ✓ Spontan entscheiden und gleich mitnehmen, ohne Wartezeiten
- ✓ Bemaßungsfehler für Bohrungen ausgeschlossen
- ✓ Einfachste Montage mit Platzierungsschablonen
- ✓ Jederzeit veränderbar, flexibel anzupassen

Index

A		Cell	68	ER 14	17 123	Home	59 76	Micro 313	87 91 95	R	
Abena	75	Christall	67	ER 45	125			Micro 338	89 95	Retro 1	54
Aida	43	Chilli	103	ER 55	125	J		Micro 403	89 90 92	Rockon	103
Akono	67	Cinque	44	ER 58	120	Julius	61	Micro 405	89 92		
Alara	50	Circle	115	ER 59	125	Jungle soft	112	Micro 406	88 90 92	S	
Alba	44	Citan	63	ER 65	126			Micro 407	89	Sabato	74
Aldora	73	Coffee	103	ER 71	125	K		Micro 410	91 94 94	Scar	112
Algo	46 77	Coral	24 45	ER 77	124	Kabira	53	Micro 411	88 93 132	Selina	41 77 78 81
Aligned	111	Corner 2	114	ER 86	126	Kaffee	113	Micro 412	87 93	Silo	47
Aluna	49	Cosinus	117	ER 90	124	Kaida	74	Micro 416	84 91 94	Sinus	62
Amara	41	Crossing Lines	75	ER 91	124	Kendra	47	Micro 417	88 90 92 94	Sinus 2	62 63
Atessa	53	Cubus 1 Blackline	27	ER 131	120	Kiano 2	46	Micro 419	89 90 92 94	Skyline Berlin	59
		Cubus 2 Blackline	34	ER 230	127	Kiano 4	48	Micro 421	87 90 93	Skyline Köln	79 81
		Cubus 3 Blackline	19 21	F		Kiano 6	48	Micro 430	88 91 93 94	Sonata	49
B		Cubus 4 Blackline	35	Float	38	Klit	71 79 81	Micro 431	92	Spiro	71
Bahia	49	Cubus 5 Blackline	25	Fedra	454	Kohle	100	Micro 432	87 91 95	Stilo	47
Basic 02	49	Cubus 7 Blackline	23	Flexed	112	Korso	114	Micro 435	89	Stone	100
Basic 03	46	Cubus 8 Blackline	22	Floral 2	65	Korso 2	17 114	Mondeo	51	Stone 1	100
Basic 08	43	Cubus 9 Blackline	23	Flowers 1	65	Kosta	43	Morse	72 77 78 80	Stone 2	100
Batik	108	Cubus 12 Blackline	24	Flowers 3	64	Küche	56			Streak	110
Beard	103	Cubus 13 Blackline	33	Flowers 4	65			N		Struktura Blackline	28
belina	73	Cubus 15 Blackline	28	Flowers 5	64	L		Nature 3	103	Sunrise	108
Bend	111	Cubus 16 Blackline	28	Fina	66	Lavendel	103	Nebel	117	Swirl	115
Bergamo	40 77 79 81	Cubus 17 Blackline	28			Leopard	105	New York	102		
Black 1	104	Cubus 18 Blackline	33	G		Level	110	Nordin	73	T	
Bluster	117	Curves	69	Geometric	68 79 81	Lines Blackline	27 29			Teddy	103
Bluster 1	117	Curves 2	63	Giraffe	17 117	Lines	6 37 38 39 119 120	O		Termoli	63
Bonita	51	Curves 3	63	Giraffe 1	117		121 129 133 146 148	Ortello	20 110	Tetris	75
Brick 2	54	Cuts	111	Graffito	117	Lines 2	38	Outfit	60	Tiana	49
Britain	102	Cuts Blackline	33 40	Grano	52 77	Linie 1	41 78 80			Tondo 1	104
Broken 3	71			Grid	69	Line up Blackline	26	P		Twice Blackline	39
Brush 2	112	D		H		Lira	16 41 77 79 81 166	Paint	112	Twine	112
Brush 3	112	Dart	114	Hags 1	115	M		Pescara	52 76		
Bukarest	40 79 81	Deer	103	Handle	108	Marie	61	Picante	56 79 81	U	
C		Detail 1	72	Halm	115	Mediteran	98	Picante-Farbe	116	Ufficio	43 79 81 131
Cafe 1	58 78 81	Dotted	117	Hangover Frau	102 145 156	Metall	103	Plural 1	53	Umbrella	111
Cafe 2	58 66			Hangover Mann	102	Micra	52	Plural 2	53		
Cafe-Farbe	116	E		Heart	60 76	Micra-Farbe	115	Prime	77 78 80	V	
Cafe 2-Farbe	116	Elefanten	105	Heart 1	117	Micro 203	89 90 92			Vertigo	47
Calma	70 77	Enzo	54	Hirsch	59	Micro 224	89 92	Q			
Caras	70	ER 01	125	Holes	115	Micro 312	84 91 95	Quer	42 78 80		
Catania	73										

Index

W

Walk of fame	116
Wartezimmer-Kinder	
109Weiß VSG	104
Welcome	59
Welcome on board	98
Wine	103
Wire	111
Wood	112
Wooden door 2	98
Wooden door 3	98

GLASTÜREN	
Pendeltüren	130 131
Schiebetüranlagen	132 133
Drehtüranlage	134 135

GLASBESCHLÄGE	
Glasschlosskasten PURO SMALL	138-141
Glasschlosskasten PURO PRO	142-145
Glasschlosskasten SMART PRO	146-149
Glasschlosskasten PURO PRO- Blackline	150
Glasschlosskasten PURISTO S	151
Glastürbeschläge	
PURO SMALL, PURO PRO und SMART PRO	152 153
Glasschlosskästen Übersicht	154
Türgriffe	155
Glasschlosskasten ASKARA	156 157

SCHIEBETÜRSYSTEME	
Schiebetürsystem SCHIEBETÜRBESCHLAG	
SLIDE COMFORT	160 161
Schiebetürsystem SCHIEBETÜRBESCHLAG	
SLIDE COMFORT 65 120 (Black Edition)	162 163
Schiebetürsystem SCHIEBETÜRBESCHLAG	
JOKA SLIDE COMFORT 65 120	164 165
Schiebetürsystem SCHIEBETÜRBESCHLAG	
JOKA SLIDE EASY 40	166 167
Schiebetürbeschlag SLIDE	168 169
Schiebetürbeschlag Smart2Lock	170 171
Schiebetürbeschlag R8	172 173
Produktübersicht Griffmuscheln	
und Griffstangen	174 175
Schiebetürbeschläge Übersicht	176 177

NOTIZEN

Bei Fragen zu unseren Produkten berät Sie Ihr JOKA Fachhandwerker oder Fachhändler gern ausführlich. Ebenso können Sie uns im Internet unter www.joka.de besuchen und mehr über das vielseitige JOKA Sortiment für schönes Wohnen erfahren.

Parkett | Teppich | Designböden | Türen | Wohnstoffe

Stand 12/2021 · Irrtum und Änderungen vorbehalten

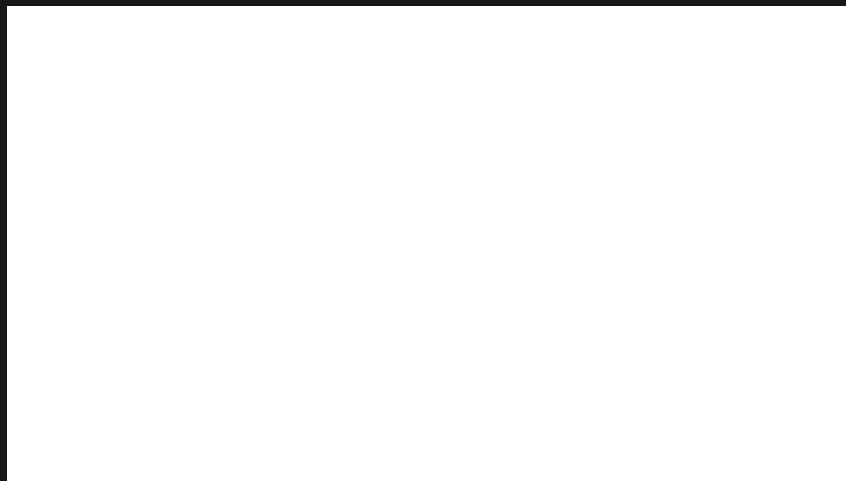

www.joka.de

